

SE Bruksanvisning 2-16
DK Brugsanvisning 17-31
FI Käyttöohje 32-46
NO Bruksanvisning 47-61
GB Operator's manual 62-76
FR Manuel d'utilisation 77-91
NL Gebruiksaanwijzing 92-106
IT Istruzioni per l'uso 107-121
ES Manual de instrucciones 122-136
DE Bedienungsanweisung 137-151
PT Instruções para o uso 152-166
RU Руководство по эксплуатации 167-181

BG Ръководство за експлоатация 182-196
HU Használati utasítás 197-211
PL Instrukcja obsługi 212-226
EE Käsitsemisõpetus 227-241
LV Lietošanas pamācība 242-256
LT Naudojimosi instrukcijos 257-271
SK Návod na obsluhu 272-286
HR Priručnik 287-301
SI Navodila za uporabo 302-316
CZ Návod k použití 317-331
RO Instrucțiuni de utilizare 332-346
GR Οδηγίες χρήσεως 347-361
UA Посібник користувача 362-376
TR Kullanım kılavuzu 377-391

M40-110 CLASSIC

M40-125 CLASSIC

M46-110 CLASSIC

M46-110R CLASSIC

M46-125R CLASSIC+

M51-140WR CLASSIC+

M51-150WR CLASSIC

M51-150R CLASSIC



SYMBOLFÖRKLARING

Symbolförklaring

VARNING! Maskinen kan felaktigt eller slarvigt använd vara ett farligt redskap, som kan orsaka allvarliga skador eller dödsfall för användaren eller andra.

Läs igenom bruksanvisningen noggrant och förstå innehållet innan du använder maskinen.

Se till att inga obehöriga finns inom arbetsområdet.

Förhindra ofrivillig start genom att avlägsna tändkabeln från tändstiftet.

Varning för utslungade föremål och rikoschetter.

Varning för roterande kniv. Akta händer och fötter.

Varning för roterande delar. Akta händer och fötter.

Denna produkt överensstämmer med gällande EG-direktiv.

Bulleremissioner till omgivningen enligt Europeiska Gemenskapens direktiv. Maskinens emission anges i kapitel Tekniska data och på dekal.

Använd aldrig maskinen inomhus eller i utrymmen som saknar ventilation. Avgaserna innehåller kolmonoxid, en luktlös, giftig och livsfarlig gas.

Explosionsrisk

Tanka aldrig med motorn i drift.

Mycket het yta.



Förklaring av varningsnivåer

Varningarna är graderade i tre nivåer.

VARNING!



VARNING! Används om risk för allvarlig personskada eller dödsfall föreligger för operatör eller omgivning om man inte följer givna instruktioner.

VIKTIGT!



VIKTIGT! Används om risk för personskada föreligger för operatör eller omgivning om man inte följer givna instruktioner.

OBS!

OBS! Används om risk för material- eller maskinskada föreligger om man inte följer givna instruktioner.

PRESENTATION

Innehåll

SYMBOLFÖRKLARING

Symbolförklaring	2
Förklaring av varningsnivåer	2

PRESENTATION

Innehåll	3
Bäste kund!	3

VAD ÄR VAD?

Vad är vad på gräsklipparen?	4
------------------------------------	---

MASKINENS SÄKERHETSUTRUSTNING

Allmänt	5
---------------	---

MONTERING OCH INSTÄLLNINGAR

Allmänt	6
Handtag	6
Klipphöjd	6
Uppsamlare	6
Mulchplugg	6
Påfyllning av olja	6

BRÄNSLEHANTERING

Allmänt	7
Drivmedel	7
Tankning	7
Transport och förvaring	7

HANDHAVANDE

Personlig skyddsutrustning	8
Allmänna säkerhetsinstruktioner	8
Grundläggande arbetsteknik	9
Transport och förvaring	9
Start och stopp	10

UNDERHÅLL

Allmänt	11
Underhållsschema	11
Allmän översyn	11
Tändstift	12
Justering av kopplingsvajer	12
Luftfilter	13
Oljebyte	13
Bränslesystem	13

TEKNISKA DATA

Tekniska data	14
EG-försäkrans om överensstämmelse	16

Bäste kund!

Utvecklingen av innovativa motorsågar skulle fortsätta genom årtiondena, och verksamheten utökades, först med motorer för flygplan och gokarts på 1950-talet, och sedan med minimotorsågar på 1960-talet. På 1970- och 80-talet utökades sortimentet med trimmers och lövbålsare.

Idag bygger McCulloch som en del av Husqvarna-koncernen vidare på den tradition av kraftfulla motorer, tekniska innovationer och utmärkande design som varit vårt kännetecken i mer än ett halvsekel. Minskad bränsleförbrukning, minskade utsläpp och lägre ljudnivåer är av högsta prioritet för oss, på samma sätt som att förbättra säkerheten och användarvänligheten.

Vi hoppas att du kommer att vara nöjd med din McCulloch-produkt, som är utformad för att vara din följeslagare under en lång tid framöver. Genom att följa råden i bruksanvisningen gällande användning, service och underhåll kan produktens livslängd ökas. Om du behöver professionell hjälp med reparation eller service, kan du använda dig av vår Service Locator på www.mcculloch.com.

McCulloch arbetar ständigt med att vidareutveckla sina produkter och förbehåller sig därför rätten till ändringar beträffande bl.a. form och utseende utan föregående meddelande.

Den här bruksanvisningen kan också laddas ned från www.mcculloch.com.

VAD ÄR VAD?

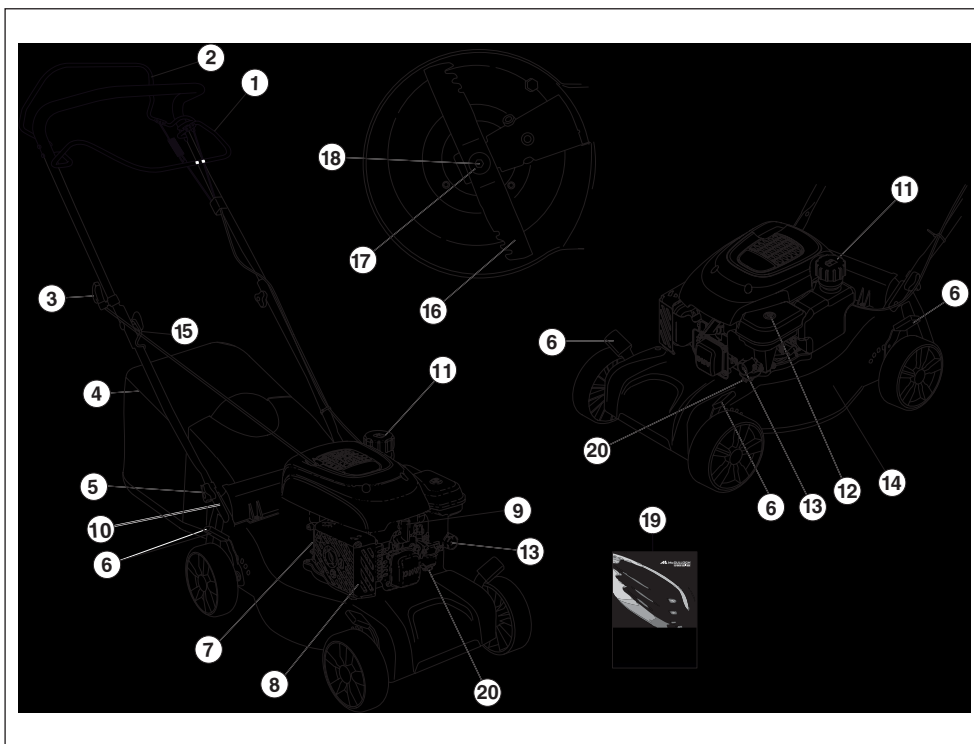

Vad är vad på gräsklipparen?

- | | |
|---|---------------------------------------|
| 1 Motorbromsbygel | 10 Undre handtagsfäste |
| 2 Framdrivningsreglage (M46-125R Classic+, M46-110R Classic, M51-140WR Classic+, M51-150WR Classic, M51-150R Classic) | 11 Bränslepåfyllning |
| 3 Starthandtag | 12 Luftfilter |
| 4 Uppsamlare | 13 Primer-blåsa |
| 5 Handtag, handtagshöjd | 14 Klippkåpa |
| 6 Kliphöjdsreglage | 15 Guide för startlinan |
| 7 Oljesticka/oljepåfyllning | 16 Kniv |
| 8 Ljuddämpare | 17 Fjäderbricka |
| 9 Tändstift | 18 Knivbult |
| | 19 Bruksanvisning |
| | 20 Förgasarkammarens avtappningsplugg |

MASKINENS SÄKERHETSUTRUSTNING

Allmänt

I detta avsnitt förklaras vilka maskinens säkerhetsdetaljer är, vilken funktion de har samt hur kontroll och underhåll skall utföras för att säkerställa att de är i funktion.



WARNING! Använd aldrig en maskin med defekta säkerhetsdetaljer. Om din maskin inte klarar alla kontrollerna ska serviceverkstad uppsökas för reparation.

Modifiera aldrig denna maskin så att den ej längre överensstämmer med originalutförandet, och använd den inte om den verkar ha blivit modifierad av andra.

Förhindra ofrivillig start genom att avlägsna tändkabeln från tändstiftet.

Klippkåpa

- Klippkåpan är konstruerad för att reducera vibrationer och för att minska risken för skärskador.

Kontroll av klippkåpa

- Kontrollera att klippkåpan är hel och utan synbara defekter, t ex materialsprickor.

Motorbromsbygel

- Motorbromsen är konstruerad för att stanna motorn. När greppet om motorbromsbygeln släpps ska motorn stanna.

Kontroll av motorbromsbygel

Ge fullgas och släpp sedan bromsbygeln. Motorbromsen ska alltid vara justerad så att motorn stannar inom 3 sekunder. Kontakta en auktoriserad serviceverkstad.

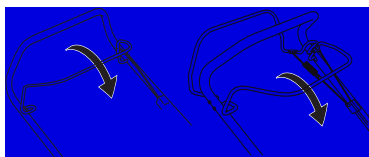

Ljuddämpare



WARNING! Använd aldrig en maskin utan eller med defekt ljuddämpare. En defekt ljuddämpare kan öka ljudnivån och brandrisken avsevärt. Ha verktyg för brandsläckning tillgängliga.

Ljuddämparen blir mycket het såväl vid användning som efter stopp. Detta gäller även vid tomgångskörning. Var uppmärksam på brandfaran, speciellt vid hantering nära brandfarliga ämnen och/ eller gaser.

- Ljuddämparen är konstruerad för att ge så låg ljudnivå som möjligt samt för att leda bort motorns avgaser från användaren.

Kontroll av ljuddämpare

- Kontrollera regelbundet att ljuddämparen är hel och att den sitter ordentligt fast.

MONTERING OCH INSTÄLLNINGAR

Allmänt



VIKTIGT! Förhindra ofrivillig start genom att avlägsna tändkabeln från tändstiftet.

Handtag

Montering

Övre handtag

Placera styrets övre rörkonstruktion mitt för styrets undre del. Skruva åt vreden ordentligt.

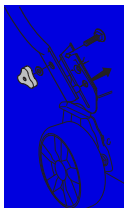

Använd medföljande buntband för att säkra vajrar och kablage längst styret. Var noga med att inte sträcka upp kablage och vajrar för hårt vid montering.

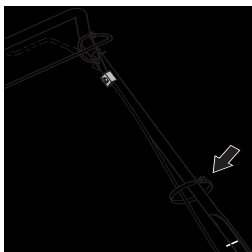

Klipphöjd

OBS! Ställ inte klipphöjden för lågt då det finns risk för att knivarna tar i marken vid ojämnheter.

För spaken bakåt för högre klipphöjd och framåt för lägre klipphöjd.

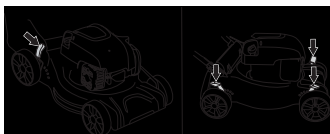

Uppsamlare

Montering av uppsamlare

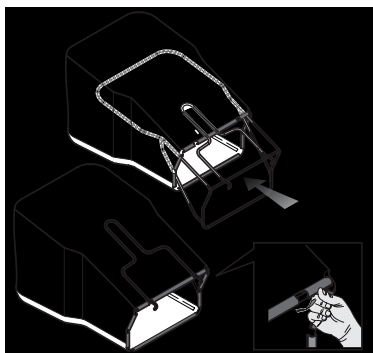

- Placera ramen i textiluppsamlaren.
- Uppsamlarens handtag som sitter på ramen ska placeras över uppsamlarpåsen.
- Fäst ramen med snäpplåsen.
- Fäst krokarna i chassits ovkant. Passa in uppsamlarbotten i utkasthålet.

Mulchplugg

Valfria mulchsattstillbehör måste beställas på M46-modeller (sats PNC 579679201) och M51-modeller (sats PNC= 579679301). Ingen sats tillgänglig för M40-modeller.

- Öppna luckan för att montera/demontera mulchpluggen.

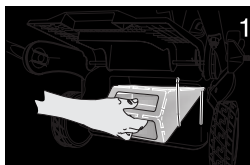

Påfyllning av olja

- Oljetanken är tom vid leverans. Fyll på olja långsamt. Se anvisningar under rubrik Underhåll. Motoroljan ska bytas enligt motorns bruksanvisning.

BRÄNSLEHANTERING

Allmänt



WARNING! Att köra en motor i ett instängt eller dåligt ventilerat utrymme kan orsaka dödsfall genom kvävning eller kolmonoxidförgiftning.

Bränsle och bränsleångor är mycket brandfarliga och kan ge allvarliga skador vid inandning och hudexponering. Var därför försiktig vid hantering av bränsle och sörg för god luftventilation vid bränslehantering.

Motorns avgaser är heta och kan innehålla gnistor vilka kan orsaka brand. Starta därför aldrig maskinen inomhus eller nära eldfångt material!

Rök inte och placera heller inte något varmt föremål i närheten av bränsle.

Drivmedel

OBS! Maskinen är försedd med en fyrtaktsmotor. Se till att det alltid finns tillräckligt med olja i oljetanken.

Bensin

- Använd blyfri kvalitetsbensin innehållande maximalt 10% etanol (E10).
- Rekommenderat lägsta oktantal är 90 (RON). Om man kör motorn på bensin med ett lägre oktantal än 90 kan så kallad spikning uppträda. Detta leder till ökad motortemperatur, som kan orsaka svåra motorhaverier.
- Där miljöanpassad bensin, s.k. alkylatbensin finns tillgänglig ska sådan användas.

Motorolja

OBS! Kontrollera oljenivån innan gräsklipparen startas. En för låg oljenivå kan orsaka allvarliga motorskador. Se anvisningar i avsnitt "Underhåll".

- Motoroljan ska bytas enligt motorns bruksanvisning. Se motorns bruksanvisning för rekommendationer om oljetyp. Använd aldrig olja avsedd för tvåtaktsmotorer.

Tankning



WARNING! Stanna motorn och låt den svalna några minuter före tankning.

Använd alltid bensindunk utrustad för att förhindra spill.

Öppna tanklocket sakta vid bränslepåfyllning så att eventuellt övertryck sakta försvinner.

Torka rent runt tanklocket.

Drag åt tanklocket noga efter tankning. Oaktksamhet kan leda till brand.

Flytta maskinen minst 3 m från tankningsstället innan du startar.

Starta aldrig maskinen:

- Om du spillt bränsle eller motorolja på maskinen. Torka av allt spill och låt bensinresterna avdunsta.
- Om du spillt bränsle på dig själv eller dina kläder, byt kläder. Tvätta de kroppsdelar som varit i kontakt med bränsle. Använd tvål och vatten.
- Om maskinen läcker bränsle. Kontrollera regelbundet efter läckage från tanklock och bränsleledningar.

Transport och förvaring

- Förvara och transportera maskinen och bränslet så att eventuellt läckage och ångor inte riskerar att komma i kontakt med gnistor eller öppen låga, exempelvis från elmaskiner, elmotorer, elkontakter/strömbrytare eller värmepannor.
- Vid förvaring och transport av bränsle ska förändamålet speciellt avsedda och godkända behållare användas.

Långtidsförvaring

- Vid längre tids förvaring av maskinen ska bränsletanken och förgasarkoppen tömmas. Hör med närmaste bensinstation var du kan göra dig av med bränsleöverskottet.

HANDHAVANDE

Personlig skyddsutrustning

Vid all användning av maskinen skall godkänd personlig skyddsutrustning användas. Personlig skyddsutrustning eliminerar inte skaderisken, men den reducerar effekten av en skada vid ett olyckstillbud. Be din återförsäljare om hjälp vid val av utrustning.

Använd alltid:

- Hörselkåpor om ljudnivån överstiger 85 db
- Halkfria och stadiga stövlar eller skor.
- Kraftiga långbyxor. Bär inte kortbyxor eller sandaler och gå inte barfota.
- Handskar ska användas när det behövs, t ex vid montering, inspektion eller rengöring av skärutrustning.

Allmänna säkerhetsinstruktioner

Detta avsnitt behandlar grundläggande säkerhetsregler för arbete med maskinen. Given information kan aldrig ersätta den kunskap en yrkesman besitter i form av utbildning och praktisk erfarenhet.

- Läs igenom bruksanvisningen noggrant och förstå innehållet innan du använder maskinen.
- Tänk på att användaren är ansvarig för olyckor eller faror för andra människor eller deras egendom.
- Maskinen ska hållas ren. Skyltar och dekaler ska vara fullt läsbara.

Använd alltid sunt förnuft

Det är omöjligt att täcka alla tänkbara situationer du kan ställas inför. Var alltid försiktig och använd sunt förnuft. När du råkar ut för en situation som gör dig osäker angående fortsatt användning skall du rådfråga en expert. Vänd dig till din återförsäljare, din serviceverkstad eller en erfaren användare. Undvik all användning du anser dig otillräckligt kvalificerad för!



WARNING! Denna maskin alstrar under drift ett elektromagnetiskt fält. Detta fält kan under vissa omständigheter ge påverkan på aktiva eller passiva medicinska implantat. För att reducera risken för allvarliga eller livshotande skador rekommenderar vi därför personer med implantat att rådgöra med läkare samt tillverkaren av det medicinska implantatet innan denna maskin används.



WARNING! Maskinen kan felaktigt eller slarvigt använd vara ett farligt redskap, som kan orsaka allvarliga skador eller dödsfall för användaren eller andra.

Låt aldrig barn eller andra personer som inte utbildats i handhavande av maskinen, använda eller underhålla den.

Personer med nedsatt fysisk eller mental förmåga eller som av andra hälsoskäl inte är lämpade att använda maskinen får inte använda maskinen utan tillsyn av en person som ansvarar för deras säkerhet.

Låt aldrig någon annan använda maskinen utan att försäkra dig om att de har läst och förstått innehållet i bruksanvisningen.

Använd aldrig maskinen om du är trött, om du har druckit alkohol eller om du tar mediciner, som kan påverka din syn, ditt omdöme eller din kroppskontroll.



WARNING! Icke auktoriserade ändringar och/eller tillbehör kan medföra allvarliga skador eller dödsfall för användaren eller andra. Under inga förhållanden får maskinens ursprungliga utformning ändras utan tillstånd från tillverkaren.

Modifiera aldrig denna maskin så att den ej längre överensstämmer med originalutförandet, och använd den inte om den verkar ha blivit modifierad av andra.

Använd aldrig en maskin som är felaktig. Följ underhålls-, kontroll- och serviceinstruktioner i denna bruksanvisning. Vissa underhålls- och serviceåtgärder skall utföras av tränade och kvalificerade specialister.

Använd alltid originaltillbehör.

HANDHAVANDE

Säkerhet i arbetsområdet

- Innan klippning påbörjas ska grenar, kvistar, stenar etc. avlägsnas från gräsmattan.
- Föremål som träffar skärutrustningen kan kastas iväg och orsaka skador på människor och föremål. Se till att inga människor eller djur befinner sig i närheten.
- Använd aldrig maskinen vid ogynnsamma väderleksförhållanden. Exempelvis tät dimma, i regn, fuktiga eller våta platser, hård vind, stark kyla, risk för åska, osv. Att arbeta i dåligt väder är tröttsamt och kan skapa farliga omständigheter, exempelvis halt underlag.
- Iaktta omgivningen för att säkerställa att ingen/inget kan påverka din kontroll över maskinen.
- Se upp för rötter, stenar, grenar, gropar, diken, osv. Högt gräs kan dölja hinder.
- Gräsklippning av slänter kan vara farliga. Använd inte gräsklipparen i mycket branta slänter. Gräsklipparen bör inte användas vid större lutning än 15 grader.
- Vid sluttande terräng bör gångstråken läggas vinkelrätt mot lutningen. Det är mycket lättare att gå på tvären i en lutning än upp och ner.
- Var uppmärksam när du närmar dig dolda hörn och föremål som kan skymma ditt synfält.

Säkerhet vid arbete

- En gräsklippare är endast konstruerad för klippning av gräsmattor. All annan användning är otillåten.
- Använd personlig skyddsutrustning. Se anvisningar under rubrik "Personlig skyddsutrustning".
- Starta inte gräsklipparen utan att kniv och samtliga kåpor är monterade. Kniven kan annars lossna och orsaka personskadorna.
- Undvik att kniven slår mot främmande föremål som stenar rötter eller liknande. Detta kan leda till att kniven blir slö och att motoraxeln blir krokig. En krokig axel ger obalans och kraftiga vibrationer, vilket medför stor risk för att kniven lossnar.
- Bromsbygeln får aldrig vara permanent förankrad i handtaget när maskinen är igång.
- Placera gräsklipparen på ett stabilt plant underlag och starta den. Se till att kniven ej kan komma i kontakt med marken eller annat föremål.
- Stå alltid bakom maskinen. Alla hjul ska vara på marken och händerna på styret vid klippning. Håll händer och fötter borta från den roterande kniven.
- Luta inte maskinen när motorn startas.
- Var extra uppmärksam när du drar maskinen mot dig under arbete.
- Lyft aldrig upp gräsklipparen eller bär omkring den när motorn är startad. Om du måste lyfta gräsklipparen, stanna först motorn och ta bort tändkabeln från tändstiftet.
- Klipp aldrig gräset när du går baklänges.

- Motorn ska stängas av vid förflyttning över terräng som inte ska klippas. Exempelvis grusgång, sten, singel, asfalt etc.
- Spring aldrig med maskinen när den är igång. Man ska alltid gå med gräsklipparen.
- Stäng av motorn innan klipphöjden ändras. Gör aldrig justeringar med motorn igång.
- Lämna aldrig maskinen utan uppsikt med motorn igång. Stäng av motorn. Se till att skärutrustningen slutat rotera.
- Om något främmande föremål träffas eller om vibrationer uppstår ska du stanna maskinen. Ta bort tändkabeln från tändstiftet. Kontrollera att maskinen inte är skadad. Reparera eventuella skador.

Grundläggande arbetsteknik

- Klipp alltid med en skarp kniv för optimalt resultat. En slö kniv ger ett ojämnt snitt och gräset blir gult i snittytan.
- Klipp aldrig mer än 1/3 av grässets längd. Detta gäller särskilt under torrperioder. Klipp först med hög klipp höjd. Kontrollera sedan resultatet och sänk till lämplig höjd. Om gräset är extra långt, kör sakta och klipp eventuellt två gånger.
- Klipp i olika riktningar varje gång för att undvika ränder i gräsmattan.

Transport och förvaring

- Säkra utrustningen vid transport för att undvika transportskador och olycksfall.
- Förvara utrustningen i ett låsbart utrymme så att den är oåtkomlig för barn och obehöriga.
- Förvara maskinen och dess utrustning torrt och frostfritt.
- För transport och förvaring av bränsle, se avsnitt "Bränslehantering".

HANDHAVANDE

Start och stopp

Före start



VARNING! Läs igenom bruksanvisningen noggrant och förstå innehållet innan du använder maskinen.

Använd personlig skyddsutrustning. Se anvisningar under rubrik ”Personlig skyddsutrustning”.

- Se till att inga obehöriga finns inom arbetsområdet.
- Utför daglig tillsyn. Se anvisningar i avsnitt ”Underhåll”.
- Se till att tändkabeln sitter ordentligt på tändstiftet.

Start

Alla modeller har manuell choke (primerblåsa).

Startas gräsklipparen för första gången tryck på bränslepumpen fem gånger. Därefter ska man trycka tre gånger på bränslepumpen vid start av kall motor.

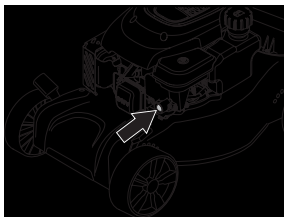

- Motorbromsbygeln måste hållas mot handtaget när motorn startas.

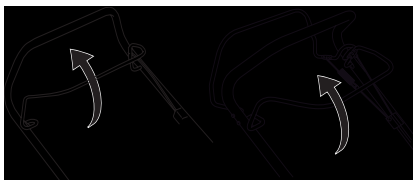

- Ställ dig bakom maskinen.
- Grip starthandtaget, drag med höger hand långsamt ut startlinan tills ett motstånd känns (starthakarna griper in). Drag med ett kraftigt drag för att starta motorn. Vira aldrig startlinan runt handen.

Drivning

(M46-125R Classic+, M46-110R Classic, M51-140WR Classic+, M51-150WR Classic, M51-150R Classic)

- Tryck framdrivningsreglaget mot handtaget för att starta drivningen.



- Innan maskinen dras bakåt, måste den först skjutas ca 10 cm framåt med drivningen urkopplad.

Stopp

- Motorn stannas genom att släppa motorbromsbygeln.

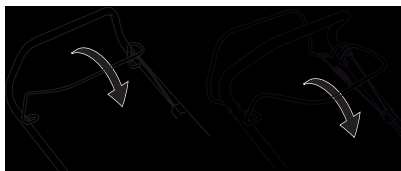

- Även drivningen kopplas bort när man släpper bromsbygeln.
- Genom att släppa bromsbygel en liten bit kopplas endast drivningen ur.

UNDERHÅLL

Allmänt



VARNING! Användaren får endast utföra sådana underhålls- och servicearbeten som beskrivs i denna bruksanvisning. Mer omfattande ingrepp skall utföras av en serviceverkstad.

Kontroll och/eller underhåll skall utföras med motorn frånslagen. Förhindra ofrivillig start genom att avlägsna tändkabeln från tändstiftet.

Maskinens livslängd kan förkortas och risken för olyckor kan öka om underhåll av maskinen inte utförs på rätt sätt och om service och/eller reparationer inte utförs fackmannamässigt. Om du behöver ytterligare upplysningar kontakta närmaste serviceverkstad.

OBS! När maskinen lutas, se till att luftfiltret alltid har den högsta punkten.

- Använd alltid originaltillbehör.

Underhållsschema

I underhållsschemat kan du se vilka delar av din maskin som kräver underhåll och med vilka intervaller det ska ske. Intervallen är beräknade för daglig användning av maskinen och kan variera beroende på nyttjandegraden.

Före start	Veckotillsyn	Månadstillsyn
Allmän översyn	Tändstift	Luftfilter
Utvändig rengöring	Ljuddämpare*	Bränslesystem
Oljenivå		
Skärutrustning		
Klippkåpa*		
Justering av kopplingsvajer		
Motorbromsbygel*		

*Se anvisningar i avsnitt "Maskinens säkerhetsutrustning".

Allmän översyn

- Kontrollera att skruvar och muttrar är åtdragna.
- Byt ut skadade, slitna eller trasiga delar.

Utvändig rengöring

- Borsta rent gräsklipparen från löv, gräs och dylikt.
- Använd inte högtryckstvätt vid rengöring av maskinen.
- Spola aldrig vatten direkt på motorn.

- Rengör startapparaten luftintag. Kontrollera startapparaten och startlinan.
- Vid rengöring under klippkåpan, vänd maskinen med tändstiftet uppåt. Töm bensintanken.

Oljenivå

När du kontrollerar oljenivån ska gräsklipparen stå på ett plant underlag. Kontrollera oljenivån med mätstickan på oljepåfyllningslocket.

- Tag av oljepåfyllningslocket och torka av oljestickan.
- Stick ner oljestickan.
- Är oljenivån låg, fyll på med motorolja upp till den övre nivån på oljestickan.

Skärutrustning

- Kontrollera skärutrustningen med avseende på skador och sprickbildning. En skadad skärutrustning ska alltid bytas ut.
- Var noga med att alltid ha en välslipad och korrekt balanserad kniv.

OBS! Efter slipning av knivar bör dessa balanseras.

Vid påkörning av hinder som förorsakar haveri bör skadade knivar bytas.

Byte av knivar



VARNING! Använd alltid kraftiga handskar vid service och underhåll av skärutrustningen. Knivarna är mycket vassa och skärskador kan mycket lätt uppstå.

Demontering

- Skruva bort bulten som håller kniven.



- Ta av den gamla kniven. Kontrollera att knivfästet är fritt från skador. Kontrollera även att knivbulten är hel och att motoraxeln inte är krokig.

UNDERHÅLL

Montering

- Kniven ska monteras med de vinklade knivändarna riktade upp mot kåpan.

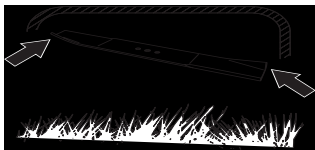

- Se till att kniven centreras rätt på axeln.



- Montera brickan och skruva fast bulten ordentligt. Bulten ska dras med ett moment av 45-60 Nm.



- Dra runt kniven för hand och se att den roterar fritt.
- Provkör maskinen.

VIKTIGT!

Var alltid försiktig och använd sunt förnuft. Undvik situationer som du anser dig otillräckligt kvalificerad för. Om du efter att ha läst dessa instruktioner fortfarande känner dig osäker angående tillvägagångssätt, skall du rådfråga en expert innan du fortsätter. Kontakta en auktoriserad serviceverkstad.

Originalreservdelar skall alltid användas. För mer information, se avsnitt "Tekniska data".

Tändstift

**OBS! Använd alltid rekommenderad tändstiftstyp!
Felaktigt tändstift kan förstöra kolv/cylinder.**

- Om maskinens effekt är låg, om den är svår att starta eller om tomgången är ojämn: kontrollera alltid först tändstiftet innan ytterligare åtgärder vidtages.
- Om tändstiftet är igensatt, rengör det och kontrollera elektrodgapet. Se tekniska data för tändstiftens avstånd. Byt vid behov.



Justering av kopplingsvajer

- Finjustera vajern med justerskruven.



- Kopplingsvajern kan grovjusteras när inte finjusteringen räcker till.
- Förläng vajern med hjälp av finjusteringsskruven.
- Grovjustera vajern genom att fästa den i kopplingsbygelnas olika fästen. Vajern måste sedan finjusteras.

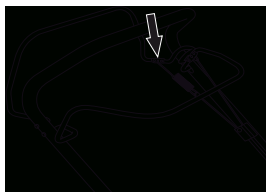

Luftfilter

- Demontera luftfilterkåpan och tag ut filtret.
- Ett länge använt luftfilter kan aldrig bli fullständigt rent. Därför måste filtret med jämna mellanrum ersättas med ett nytt. **Ett skadat luftfilter måste alltid bytas ut.**
- Se till att luftfiltret sluter helt tätt mot filterhållaren vid montering.

Rengöring av pappersfilter

- Rengör filtret genom att knacka filtret mot ett plant underlag. Använd aldrig lösningsmedel med petroleum t.ex. fotogen, eller tryckluft för att rengöra filtret.

Rengöring av skumplastfilter

- Avlägsna skumplastfiltret. Tvätta filtret noggrant i ljummen tvålvattenlösning. Efter rengöring, skölj filtret noggrant i rent vatten. Krama ur och låt filtret torka. OBS! Tryckluft under för högt tryck kan skada skumgummit. Efter rengöring ska filtret oljas in med motorolja. Torka bort överflödiga olja genom att trycka en ren trasa mot filtret.

Oljebyte

- Töm bränsletanken.
- Skruva bort oljepåfyllningslocket.
- Placera ett lämpligt kärl att samla upp oljan i.
- Tappa ur oljan genom att luta motorn så att oljan rinner ur genom påfyllningsröret. När maskinen lutas, se till att luftfiltret alltid har den högsta punkten. Hör med närmaste bensinstation var du kan göra dig av med motoroljeöverskottet.
- Fyll på med ny motorolja av bra kvalitet. Se den medföljande instruktionsmanualen för motorn.

Bränslesystem

- Kontrollera att tanklocket och dess tätning är oskadd.
- Kontrollera bränsleslangen. Byt om det behövs.

TEKNISKA DATA

Tekniska data

	M40-110 CLASSIC	M40-125 Classic+	M46-110 CLASSIC	M46-110R CLASSIC	M46-125R Classic+
Motor					
Motortillverkare	McCulloch	Briggs & Stratton	McCulloch	McCulloch	Briggs & Stratton
Cylindervolym, cm ³	110	125	110	110	125
Varvtal, rpm	2950	2900	2950	2950	2900
Nominell motoreffekt, kW (se anm. 1)	1,6	1,6	1,6	1,6	1,6
Tändsystem					
Tändstift	Torch A5RTC	QC12YC	Torch A5RTC	Torch A5RTC	QC12YC
Elektroddgap, mm	0,7	0,5	0,7	0,7	0,5
Bränsle-/smörjsystem					
Volym bensintank, liter	0,8	0,8	0,8	0,8	0,8
*Motorolja	SAE 30/SAE 10W-30	SAE 30/SAE 10W-30	SAE 30/SAE 10W-30	SAE 30/SAE 10W-30	SAE 30/SAE 10W-30
Vikt					
Maskin med tomma tankar, kg	24	25	27	29	27
Bulleremissioner (se anm. 2)					
Ljudeffektnivå, uppmätt dB(A)	90	93	92	92	95
Ljudeffektnivå, garanterad L _{WA} dB(A)	92	94	94	93	96
Ljudnivåer (se anm. 3)					
Ljudtrycksnivå vid användarens öra, dB(A)	77	80	79	79	82
Vibrationsnivåer, a_{hveq} (se anm. 4)					
Handtag, m/s ²	6,3	14,75	4,82	4,98	15,68
Klippsystem					
Klipphöjd, mm	20-75	20-75	30-80	30-80	30-80
Klippbredd, cm	40	40	46	46	46
Kniv	Combi 40	Combi 40	Combi 46	Combi 46	Combi 46
Artikelnummer	5871590-10	5871590-10	5811889-10	5811889-10	5811889-10
Volym uppsamlare, liter	50	50	50	50	50

Anm. 1: Motorns angivna märkeffekt är medelvärdet för nettoeffekten (vid det specificerade varvtalet) hos en typisk produktionsmotor för den motormodell som mätts enligt SAE-standard J1349/ISO1585. Massproducerade motorer kan avvika från detta värde. Den faktiska effekten hos den motor som är installerad i slutprodukten kommer att bero på driftshastigheten, omgivningens egenskaper och andra faktorer.

Anm. 2: Emission av buller till omgivningen uppmätt som ljudeffekt (L_{WA}) enligt EG-direktiv 2000/14/EG.

Anm. 3: Ljudtrycksnivå enligt ISO 5395:2013. Redovisade data för ljudtrycksnivå har ett typiskt spridningsmått (standardavvikelse) på 1,2 dB(A).

Anm. 4: Vibrationsnivå enligt ISO 5395:2013. Redovisade data för vibrationsnivå har ett typiskt spridningsmått (standardavvikelse) på 0,2 m/s².

*Använd motorolja med klassificering SJ eller högre. Se viskositetstabellen i motorleverantörens manual och välj bästa viskositet utifrån förväntad utetemperatur.

TEKNISKA DATA

	M51-140WR Classic+	M51-150R Classic	M51-150WR Classic
Motor			
Motortillverkare	Briggs & Stratton	McCulloch	McCulloch
Cylindervolym, cm ³	140	150	150
Varvtal, rpm	2900	2900	2900
Nominell motoreffekt, kW (se anm. 1)	1,9	2,3	2,3
Tändsystem			
Tändstift	QC12YC	Torch K7RTC	Torch K7RTC
Elektroddgap, mm	0,5	0,7	0,7
Bränsle-smörjsystem			
Volym bensintank, liter	0,8	1	1
*Motorolja	SAE 30/SAE 10W-30	SAE 30/SAE 10W-30	SAE 30/SAE 10W-30
Vikt			
Maskin med tomma tankar, kg	32,0	33,0	33,0
Bulleremissioner (se anm. 2)			
Ljudeffektnivå, uppmätt dB(A)	97	95	97
Ljudeffektnivå, garanterad L _{WA} dB(A)	98	98	98
Ljudnivåer (se anm. 3)			
Ljudtrycksnivå vid användarens öra, dB(A)	82	81	84
Vibrationsnivåer, a_{hveq} (se anm. 4)			
Handtag, m/s ²	4,27	4,06	5,55
Klippsystem			
Klipphöjd, mm	30-90	30-90	30-90
Klippbredd, cm	46	51	51
Kniv	Combi 51	Combi 51	Combi 51
Artikelnummer	5041133-10	5041133-10	5041133-10
Volym uppsamlare, liter	55	55	55

Anm. 1: Motorns angivna märkeffekt är medelvärdet för nettoeffekten (vid det specificerade varvtalet) hos en typisk produktionsmotor för den motormodell som mätts enligt SAE-standard J1349/ISO1585. Massproducerade motorer kan avvika från detta värde. Den faktiska effekten hos den motor som är installerad i slutprodukten kommer att bero på driftshastigheten, omgivningens egenskaper och andra faktorer.

Anm. 2: Emission av buller till omgivningen uppmätt som ljudeffekt (L_{WA}) enligt EG-direktiv 2000/14/EG.

Anm. 3: Ljudtrycksnivå enligt ISO 5395:2013. Redovisade data för ljudtrycksnivå har ett typiskt spridningsmått (standardavvikelse) på 1,2 dB(A).

Anm. 4: Vibrationsnivå enligt ISO 5395:2013. Redovisade data för vibrationsnivå har ett typiskt spridningsmått (standardavvikelse) på 0,2 m/s².

*Använd motorolja med klassificering SJ eller högre. Se viskositetstabellen i motorleverantörens manual och välj bästa viskositet utifrån förväntad utetemperatur.

TEKNISKA DATA

EG-försäkran om överensstämmelse

Tillverkarens namn: Husqvarna AB, SE-561 82 Huskvarna, Sverige (Tel +46-36-146500).

Husqvarna AB tar ensamt ansvar för gräsklipparmodellerna med fasta knivar:

McCulloch M40-110 Classic, M40-125 Classic+, M46-110 Classic, M46-110R Classic, M46-125R Classic+, M51-140WR Classic+, M51-150R Classic, M51-150WR Classic.

från 2016 års serienummer och framåt. Modellnumret anges i klartext på typskylten tillsammans med året och efterföljande serienummer.

Föremålet för ovan beskrivna försäkran är framtaget i överensstämmelse med Europarådets direktiv:

- **2006/42/EC** "om maskiner" av den 17 Maj 2006.
- **2014/30/EU** "angående elektromagnetisk kompatibilitet" av den 26 februari 2014
- **2000/14/EG** "angående emission av buller till omgivningen" av den 8 maj 2000
- **2005/88/EG** 'om ändring av direktiv 2000/14/EG' 14 December 2005

De deklarerade bullervärdena är beskrivna under kapitel teknisk data i bruksanvisningen.

Följande standarder har tillämpats: ISO5359-1&2:2013; ISO3744, ISO11094; EN1032, EN1033; ISO14982; Tillvägagångssätt vid teknisk kontroll; Annex VIII.

20 April 2016



John Thompson, Product and Marketing director EUAP.

(Bemyndigad representant för Husqvarna AB samt ansvarig för tekniskt underlag.)

SYMBOLFORKLARING

Symbolforklaring

ADVARSEL! Maskinen kan ved forkert eller skodesløs brug være et farligt redskab, som kan medføre alvorlige skader eller dødsfald for brugeren eller andre.



Læs brugsanvisningen omhyggeligt igennem og forstå indholdet, inden du bruger maskinen.



Sørg for, at ingen uvedkommende opholder sig inden for arbejdsområdet.



Udgå utilsigtet start ved at fjerne tændkablet fra tændrøret.



Pas på udslængede genstande og rikolettering.



Pas på den roterende kniv. Pas på hænder og fødder.



Advarsel: Roterende dele. Hold hænder og fødder på sikker afstand.



Dette produkt er i overensstemmelse med gældende CE-direktiv.



Støjemissioner til omgivelserne i henhold til EF-direktiv. Maskinens emission fremgår af kapitlet Tekniske data og af en mærkat.



Brug aldrig maskinen indendørs eller i lokaler uden ventilation. Udstødningsgasserne indeholder kulilte, som er en lugtfri, giftig og livsfarlig gas.



Eksplosionsfare



Tank aldrig med motoren i gang.



Meget varm overflade.



Forklaring til advarselsniveauer

Advarslerne er inddelt i tre niveauer.

ADVARSEL!



ADVARSEL! Bruges, hvis operatøren udsætter sig for risiko for alvorlig personskade eller dødsfald, og der er stor risiko for skader på omgivelserne ved tilsidesættelse af instruktionerne i manualen.

VIGTIGT!



VIGTIGT! Bruges, hvis operatøren udsætter sig for risiko for personskade, eller der er risiko for skader på omgivelserne ved tilsidesættelse af instruktionerne i manualen.

BEMÆRK!

BEMÆRK! Bruges, hvis der er risiko for skader på materialer eller maskinen ved tilsidesættelse af instruktionerne i manualen.

PRÆSENTATION

Indhold

SYMBOLFORKLARING	
Symbolforklaring	17
Forklaring til advarselsniveauer	17
PRÆSENTATION	
Indhold	18
Til vore kunder!	18
HVAD ER HVAD?	
Hvad er hvad på plæneklipperen?	19
MASKINENS SIKKERHEDSUDSTYR	
Generelt	20
SAMLING OG JUSTERINGER	
Generelt	21
Håndtag	21
Klippehøjde	21
Opsamler	21
Spredningsprop	21
Påfyldning af olie	21
BRÆNDSTOFHÅNDTERING	
Generelt	22
Drivmiddel	22
Tankning	22
Transport og opbevaring	22
BETJENING	
Personligt beskyttelsesudstyr	23
Generelle sikkerhedsinstruktioner	23
Grundlæggende arbejdsteknik	24
Transport og opbevaring	24
Start og stop	25
VEDLIGEHOLDELSE	
Generelt	26
Vedligeholdelseskema	26
Generelt eftersyn	26
Tændrør	27
Indstilling af koblingswire	27
Luftfilter	28
Olieskift	28
Brændstofsysteem	28
TEKNISKE DATA	
Tekniske data	29
EF-overensstemmelseserklæring	31

Til vore kunder!

Udvalget af innovative motorsave udviklede sig op igennem årtierne, og omsætningen tog til i omfang, først med fly- og kartmotorer i 1950'erne og siden med minimotorsave i 1960'erne. Senere, i 1970'erne og 80'erne, kom trimmere og løvblæsere/-sugere med i sortimentet.

I dag fortsætter McCulloch som en del af Husqvarna-koncernen sin tradition for stærke motorer, tekniske innovationer og stærke designs, som har været vores varemærker i mere end et halvt århundrede. Reduktion af brændstofforbruget, emissioner og støjniveauer har højeste prioritet hos os, hvilket også gælder forbedring af sikkerheden og brugervenligheden.

Vi håber, at du vil blive tilfreds med dit McCulloch-produkt, da det er udviklet til at være din ledsager i lang tid fremover. Hvis du følger denne brugervejlednings anbefalinger vedr. anvendelse, service og vedligeholdelse, kan du forvente, at produktet når den anførte levetid. Hvis du får brug for professionel assistance til reparation eller service, bedes du benytte servicesøgeren på www.mcculloch.com.

McCulloch forsøger hele tiden at videreudvikle sine produkter og forbeholder sig derfor ret til ændringer af bl.a. form og udseende uden forudgående varsel.

Denne vejledning kan også downloades på www.mcculloch.com.

HVAD ER HVAD?

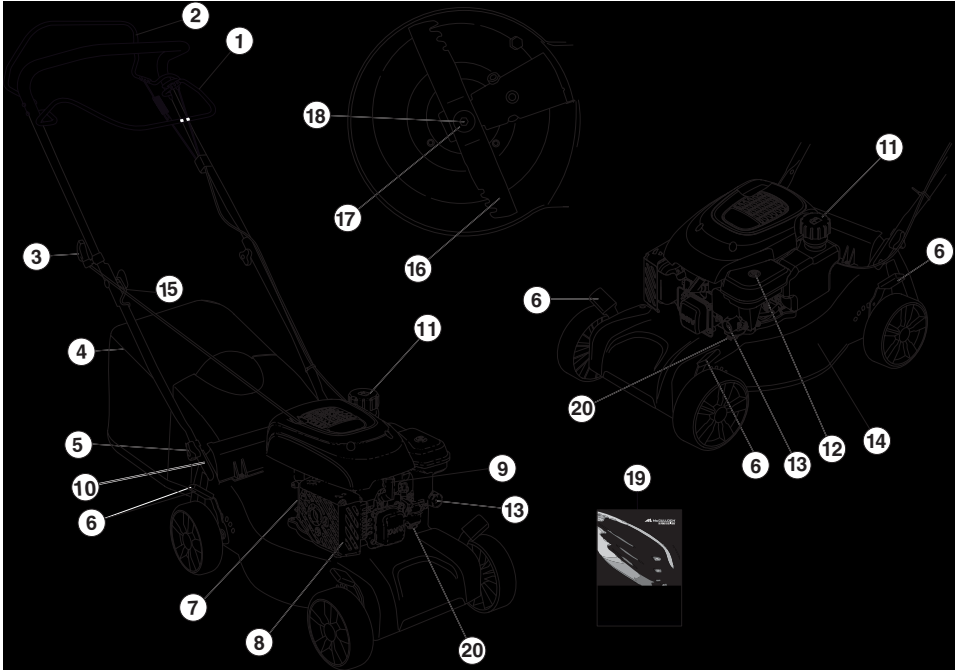

Hvad er hvad på plæneklipperen?

- | | |
|--|---------------------------------|
| 1 Motorbremsebøjle | 10 Nederste del af styret |
| 2 Fremdriftsstang (M46-125R Classic+, M46-110R Classic, M51-140WR Classic+, M51-150WR Classic, M51-150R Classic) | 11 Påfyldning af brændstof |
| 3 Starthåndtag | 12 Luftfilter |
| 4 Opsamler | 13 Spædemembran |
| 5 Styr, styrets højde | 14 Klippeskjold |
| 6 Klippehøjdeindstilling | 15 Guide til startsnor |
| 7oliepind/oliepåfyldning | 16 Kniv |
| 8 Lyddæmper | 17 Fjederskive |
| 9 Tændrør | 18 Knivbolt |
| | 19 Brugsanvisning |
| | 20 Karburatorens aftapningsprop |

MASKINENS SIKKERHEDSUDSTYR

Generelt

I dette afsnit forklares mere om maskinens sikkerhedsdetaljer, hvilken funktion de har, samt hvordan kontrol og vedligeholdelse skal udføres for at sikre, at de fungerer.



ADVARSEL! Brug aldrig en maskine med defekte sikkerhedsdetaljer. Klarer maskinen ikke alle kontrollerne, skal du kontakte et serviceværksted for at få den repareret.

Foretag aldrig ændringer på maskinen, så den ikke længere svarer til originaludførelsen, og undlad at bruge maskinen, hvis den ser ud til at være blevet ændret af andre.

Undgå utilsigtet start ved at fjerne tændkablet fra tændrøret.

Klippeskjold

- Klippeskjoldet er konstrueret til at reducere vibrationerne og til at mindske risikoen for skæreskader.

Kontrol af klippeskjold

- Kontrollér, at klippeskjoldet er helt og uden synlige defekter, f.eks. materialerevner.

Motorbremsebøjle

- Motorbremsen er konstrueret til at standse motoren. Når grebet om motorbremsebøjlen slippes, skal motoren standse.

Kontrol af motorbremsehåndtaget

Giv fuld gas, og slip derefter bremsebøjlen. Motorbremsen skal altid være justeret, så motoren standser inden for 3 sekunder. Kontakt et autoriseret serviceværksted.



Lyddæmper



ADVARSEL! Brug aldrig en maskine uden lyddæmper eller med en defekt lyddæmper. En defekt lyddæmper kan føre til højt lydniveau og brandrisikoen markant. Hav altid brandslukningsudstyr inden for rækkevidde.

Lyddæmperen bliver meget varm både under og efter brug. Dette gælder også ved kørsel i tomgang. Vær opmærksom på brandfaren, specielt ved håndtering i nærheden af brandfarlige emner og/eller gasser.

- Lyddæmperen er konstrueret med henblik på at give et så lavt lydniveau som muligt samt lede motorens udstødningssgasser væk fra brugeren.

Kontrol af lyddæmper

- Kontrollér jævnligt, at lyddæmperen er hel, og at den sidder godt fast.

SAMLING OG JUSTERINGER

Generelt



VIGTIGT! Undgå utilsigtet start ved at fjerne tændkablet fra tændrøret.

Håndtag

Montering

Tophåndtag

Placer styregrebets rørkonstruktion modsat styrets nederste del. Tilspænd skruehåndtagene korrekt.

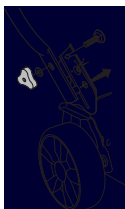

Brug de medfølgende stropper til at fastgøre kablerne på håndtaget. Undlad at strække kablerne for meget i forbindelse med montering.

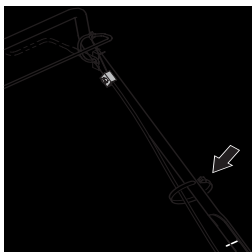

Klippehøjde

BEMÆRK! Indstil ikke klippehøjden for lavt, da der så er risiko for, at knivene går i jorden ved ujævnheder.

Flyt håndtaget bagud for at opnå større klippehøjde og fremad for at opnå lavere klippehøjde.

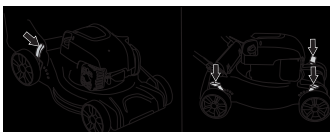

Opsamler

Montering af opsamler

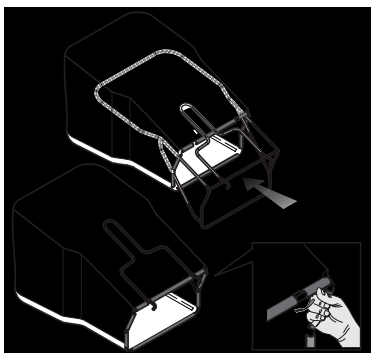

- Sæt rammen ind i opsamleren.
- Opsamlerens håndtag på rammen skal placeres over opsamlingspose.
- Fastgør rammen ved hjælp af hurtiglukkende clips.
- Fastgør krogene i chassisets overkant. Sæt bunden af opsamleren i udkaståbningen.

Spredningsprop

Valgfrit findelersæt (tilbehør) skal bestilles på M46-modeller (sæt PNC 579679201) og M51-modeller (sæt PNC 579679301). Ingen sæt tilgængelige for M40-modeller.

- Hæv afskærmningen til udkastet for at montere / afmontere proppen til bioklipperen.

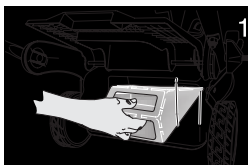

Påfyldning af olie

- Olietanken er tom ved leveringen. Påfyld langsomt olie. Se anvisningerne i afsnittet Vedligeholdelse. Motorolien skal udskiftes i henhold til instruktionsbogen.

BRÆNDSTOFHÅNDTERING

Generelt



ADVARSEL! At køre en motor i et lukket eller dårligt udluftet rum kan medføre døden som følge af kvælning eller kulilteforgiftning.

Brændstof og brændstofslinger er meget brandfarlige og kan give alvorlige skader ved indånding og hudeksponering. Vær derfor forsigtig ved håndtering af brændstof, og sørg for god luftventilation ved brændstofhåndtering.

Motorens udstødningsgasser er varme og kan indeholde gnister, som kan forårsage brand. Start derfor aldrig maskinen indendørs eller i nærheden af brandfarligt materiale!

Ryg ikke, og anbring aldrig varme genstande i nærheden af brændstoffet.

Drivmiddel

BEMÆRK! Maskinen er udstyret med en firetaktsmotor. Sørg for, at der er tilstrækkeligt med olie i olietanken.

Benzin

- Brug god blyfri benzin med maksimalt 10 % ethanol (E10).
- Det laveste anbefalede oktantal er 90 (RON). Hvis du kører motoren på benzin med et lavere oktantal end 90, kan der opstå såkaldt banking. Dette medfører øget motortemperatur, som kan forårsage motorhavari.
- Hvor det er muligt at få miljøtilpasset benzin, såkaldt alkylatbenzin, skal denne anvendes.

Motorolie

BEMÆRK! Kontrollér olieniveauet, før plæneklipperen startes. Et for lavt olieniveau kan forårsage alvorlige motorskader. Se anvisningerne under afsnittet "Vedligeholdelse".

- Motorolien skal udskiftes i henhold til instruktionsbogen. Se de anbefalede olietyper i instruktionsbogen. Brug aldrig olie, der er beregnet til totaktsmotorer.

Tankning



ADVARSEL! Stands motoren, og lad den afkøle nogle minutter før tankning.

Benyt altid en brændstofbeholder for at undgå spild.

Åbn tankdækslet langsomt ved brændstofpåfyldning, så et eventuelt overtryk langsomt forsvinder.

Tør rent rundt om tankdækslet.

Spænd tankdækslet omhyggeligt efter tankning. Forsømmelighed medfører brandfare.

Flyt maskinen mindst 3 m væk fra tankningsstedet, inden du starter.

Start aldrig maskinen:

- Hvis du har spildt brændstof eller motorolie på maskinen. Aftør al spildt væske, og lad benzinresterne fordampe.
- Hvis du har spildt brændstof på dig selv eller dit tøj, skift tøj. Vask de legemsdele, som har været i kontakt med brændstoffet. Brug vand og sæbe.
- Hvis maskinen lækker brændstof. Kontrollere regelmæssigt for lækage fra tankdæksel og brændstofslinger.

Transport og opbevaring

- Opbevar og transporter maskinen og brændstoffet, så eventuel lækage og dampe ikke risikerer at komme i kontakt med gnister eller åben ild, f.eks. fra elmaskiner, elmotorer, elkontakter/afbrydere eller oliefyr.
- Ved opbevaring og transport af brændstof skal der bruges en til formålet passende og godkendt beholder.

Langtidsopbevaring

- Ved længere tids opbevaring af maskinen skal brændstoftanken og karburatoren tømmes. Spørg på den nærmeste benzinstation, hvor du kan komme af med overskydende brændstof.

BETJENING

Personligt beskyttelsesudstyr

Ved enhver anvendelse af maskinen skal der bruges godkendt personligt beskyttelsesudstyr. Det personlige beskyttelsesudstyr udelukker ikke risikoen for skader, men det mindsker effekten af en skade ved en ulykke. Bed din forhandler om hjælp ved valg af udstyr.

Brug altid:

- Benyt høreværn, hvis støjniveauet overstiger 85 dB.
- Skridsikre og stabile støvler eller sko.
- Kraftige lange bukser. Brug ikke shorts eller sandaler, og gå ikke barfodet.
- Handsker skal anvendes, når det behøves, f.eks. ved montering, inspektion eller rengøring af skæreudstyret.

Generelle sikkerhedsinstruktioner

Dette afsnit behandler grundlæggende sikkerhedsregler for arbejde med maskinen. Den givne information kan aldrig erstatte den kundskab, en faguddannet bruger har i form af uddannelse og praktisk erfaring.

- Læs brugsanvisningen omhyggeligt igennem og forstå indholdet, inden du bruger maskinen.
- Vær opmærksom på, at føreren er ansvarlig for uheld eller risici, som andre personer eller disses ejendom udsættes for.
- Maskinen skal holdes ren. Skilte og mærkater skal være fuldstændigt læsbare.

Brug altid din sunde fornuft

Det er umuligt at dække alle tænkelige situationer, du kan komme ud for. Vær altid forsigtig og brug din sunde fornuft. Når du kommer ud for en situation, som du er usikker på, skal du spørge en ekspert til råds. Henvend dig til en forhandler, til dit serviceværksted eller til en, der har erfaring med brugen af maskinen. Undgå at udføre opgaver, som du ikke føler dig tilstrækkeligt kvalificeret til!



ADVARSEL! Denne maskine skaber et elektromagnetisk felt under brug. Dette felt kan i nogle tilfælde påvirke aktive eller passive medicinske implantater. For at reducere risikoen for alvorlige eller dødbringende skader anbefaler vi, at personer med medicinske implantater kontakter deres læge og producenten af det medicinske implantat, før de tager maskinen i brug.



ADVARSEL! Maskinen kan ved forkert eller skødesløs brug være et farligt redskab, som kan medføre alvorlige skader eller dødsfald for brugeren eller andre.

Lad aldrig børn eller personer, som ikke er instrueret i håndtering af maskinen, bruge eller vedligeholde den.

Maskinen bør ikke benyttes af personer med nedsat fysisk eller mental formåen eller af personer, som af helbredsrelaterede årsager ikke er i stand til at betjene maskinen, medmindre de overvåges af en person, som er ansvarlig for deres sikkerhed.

Lad aldrig andre bruge maskinen, uden at du har sikret dig, at vedkommende har forstået indholdet i brugsanvisningen.

Brug aldrig maskinen, hvis du er træt, hvis du har drukket alkohol, eller hvis du tager medicin, som kan påvirke dit syn, dit overblik eller din kropskontrol.



ADVARSEL! Ikke-autoriserede ændringer og/eller ikke-autoriseret tilbehør kan medføre alvorlige skader eller dødsfald for brugeren eller andre. Maskinens oprindelige udformning må under ingen omstændigheder ændres uden producentens samtykke.

Foretag aldrig ændringer på maskinen, så den ikke længere svarer til originaludførelsen, og undlad at bruge maskinen, hvis den ser ud til at være blevet ændret af andre.

Brug aldrig en maskine, som er behæftet med fejl. Følg vedligeholdelses-, kontrol- og serviceinstruktionerne i denne brugsanvisning. Visse vedligeholdelses- og serviceforanstaltninger må kun udføres af erfarne og kvalificerede specialister.

Brug altid originaltilbehør.

Sikkerhed i arbejdsområdet

- Inden du begynder at slå græs, skal grene, kviste, sten osv. fjernes fra græsplænen.
- Genstande, som kommer i kontakt med skæreudstyret, kan blive kastet ud og forårsage skader på personer eller andre genstande. Hold personer og dyr på sikker afstand.
- Maskinen må aldrig anvendes i dårligt vejr, f.eks. tåge, regn, fugtigt vejr eller steder, hvor der er vådt, hård vind, kraftig kulde, risiko for lynnedslag osv. At arbejde i dårligt vejr er trættende og kan skabe farlige situationer, f.eks. glat underlag.
- lagttag omgivelserne for at sikre, at der ikke er noget, der kan komme til at påvirke din kontrol over maskinen.
- Pas på rødder, sten, kviste, huller, grøfter osv. Højt græs kan skjule forhindringer.
- Græsslåning på skråninger kan være farligt. Anvend ikke plæneklipperen på meget stejle skråninger. Plæneklipperen bør ikke anvendes på hældninger over 15 grader.
- Ved skrånende terræn bør gåstrækningen lægges vinkelret på skråningen. Det er meget lettere at gå på tværs af en skråning end op og ned.
- Vær forsigtig, når du nærmer dig uoverskuelige hjørner og genstande, der kan blokere for udsynet.

Arbejdssikkerhed

- En plæneklipper er udelukkende konstrueret til græsslåning. Al anden anvendelse er forbudt.
- Brug personligt beskyttelsesudstyr. Se instruktionerne i afsnittet "Personligt beskyttelsesudstyr".
- Start aldrig plæneklipperen, medmindre kniv og alle afskærmninger er monteret. Kniven kan i modsat fald løsne sig og forårsage personskader.
- Undgå, at kniven slår imod fremmedlegemer som sten, rødder eller lignende. Dette kan medføre, at kniven bliver sløv, og at motorakslen bliver bøjet. En bøjet aksel giver ubalance og kraftige vibrationer, hvilket medfører en stor risiko for, at kniven løser sig.
- Bremsebøjlen må aldrig være permanent fastgjort til håndtaget, når maskinen er i gang.
- Anbring plæneklipperen på et stabilt og plant underlag, og start den. Sørg for, at kniven ikke kan komme i kontakt med jorden eller eventuelle genstande.
- Placer dig altid bag maskinen. Lad alle hjulene blive på jorden, og hold begge hænder på håndtaget under slårarbejdet. Hold hænder og fødder på sikker afstand af de roterende klinger.
- Tip ikke maskinen, mens motoren er i gang.
- Vær særlig opmærksom, når du trækker maskinen mod dig under arbejdet.

- Løft eller bær aldrig rundt med plæneklipperen, når motoren er startet. Hvis du bliver nødt til at løfte plæneklipperen, skal du først standse motoren og fjerne tændkablet fra tændrøret.
- Gå aldrig baglæns under græsklipningen.
- Motoren skal blokeres ved transport over et område, der ikke skal klippes; f.eks. havegang, sten, grus, asfalt o.l.
- Løb aldrig med maskinen, når den er i gang. Man skal altid gå med plæneklipperen.
- Afbryd motoren, inden klippehøjden ændres. Foretag aldrig justeringer, mens motoren kører.
- Lad aldrig maskinen være uden opsyn, når motoren er i gang. Sluk motoren. Sørg for, at skæreudstyret står helt stille.
- Hvis et fremmedlegeme rammes, eller der opstår vibrationer, skal du standse maskinen. Fjern tændrørskablet fra tændrøret. Kontrollér, at maskinen ikke er beskadiget. Reparer eventuelle skader.

Grundlæggende arbejdsteknik

- Slå altid med en skarp klinge for at sikre optimale resultater. En sløv klinge giver et uensartet klipperesultat, og græsset bliver gult i snitfladen.
- Klip aldrig mere end 1/3 af græssets længde. Dette gælder især i tørre perioder. Klip først med stor klippehøjde. Kontrollér derefter resultatet, og gå ned til den passende højde. Hvis græsset er meget højt, skal du køre langsomt og eventuelt slå plænen to gange.
- Klip i forskellige retninger hver gang for at undgå striber i græsplænen.

Transport og opbevaring

- Fastgør udstyret under transport for at undgå transportskader og -ulykker.
- Opbevar udstyret i et aflåseligt område, så den ikke er tilgængelig for børn og uvedkommende.
- Opbevar maskinen og det tilhørende udstyr på et tørt og frostsikkert sted.
- Transport og opbevaring af brændstof er beskrevet i afsnittet "Håndtering af brændstof".

BETJENING

Start og stop

Før start



ADVARSEL! Læs brugsanvisningen omhyggeligt igennem og forstå indholdet, inden du bruger maskinen.

Brug personligt beskyttelsesudstyr. Se instruktionerne i afsnittet "Personligt beskyttelsesudstyr".

- Sørg for, at ingen uvedkommende opholder sig inden for arbejdsområdet.
- Gennemfør daglig vedligeholdelse. Se anvisningerne under afsnittet "Vedligeholdelse".
- Sørg for, at tændkablet sidder ordentligt på tændrøret.

Start

Alle modeller er udstyret med manuel choker (spædemembran).

Tryk fem gange på benzinpumpen, når du starter plæneklipperen første gang. Derefter skal man ved start af kold motor trykke tre gange på benzinpumpen.

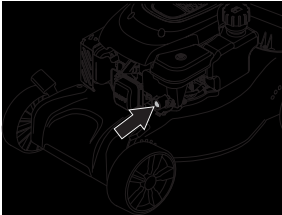

- Motorbremsebøjlen skal holdes imod håndtaget, når motoren startes.

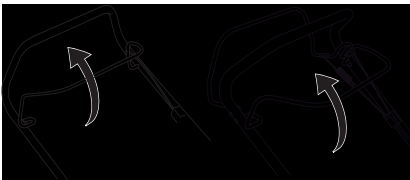

- Placer dig bag maskinen.
- Tag fat i starthåndtaget, træk langsomt startsnoren ud med højre hånd indtil modstand (starthagerne griber fat). Træk kraftigt, indtil motoren starter. Vikl aldrig startsnoren rundt om hånden.

Drev

(M46-125R Classic+, M46-110R Classic, M51-140WR Classic+, M51-150WR Classic, M51-150R Classic)

- Tryk fremdriftsstangen ind imod styret for at starte drevet.



- Inden du trækker maskinen mod dig, skal du deaktivere motoren og skubbe maskinen ca. 10 cm fremad.

Stop

- Motoren standses ved at slippe motorbremsebøjlen.



- Drevet deaktiveres også, når bremsehåndtaget slippes.
- Drevet kan udkobles ved at løsne bremsehåndtaget en smule.

VEDLIGEHOVELSE

Generelt



ADVARSEL! Brugeren må kun udføre den form for vedligeholdelses- og servicearbejde, der beskrives i denne brugsanvisning. Mere omfattende arbejde skal udføres af et serviceværksted.

Kontrol og/eller vedligeholdelse skal udføres med slukket motor. Undgå utilsigtet start ved at fjerne tændkablet fra tændrøret.

Maskinens levetid kan forkortes, og risikoen for ulykker kan øges, hvis maskinen ikke vedligeholdes korrekt, og hvis service og/eller reparation ikke udføres fagligt korrekt. Hvis du har brug for yderligere oplysninger, kan du kontakte nærmeste serviceværksted.

BEMÆRK! Hvis du vipper maskinen, skal du altid sørge for, at luftfilteret er placeret så højt som muligt.

- Brug altid originaltilbehør.

Vedligeholdelsesskema

I vedligeholdelsesskemaet kan du se, hvilke dele af din maskine der skal vedligeholdes, og med hvilke intervaller det skal finde sted. Intervallerne er fastlagt med udgangspunkt i daglig anvendelse af maskinen og kan variere i henhold til brugsmonsteret.

Før start	Ugentligt eftersyn	Månedligt eftersyn
Generelt eftersyn	Tændrør	Luftfilter
Udvendig rengøring	Lyddæmper*	Brændstofsysteem
Olieniveau		
Skæreudstyr		
Klipperskjold*		
Indstilling af koblingswire		
Motorbremsebøjle*		

*Se anvisningerne under afsnittet "Maskinens sikkerhedsudstyr".

Generelt eftersyn

- Kontrollér, at skruer og møtrikker er spændte.
- Udskift beskadigede, slidte eller defekte dele.

Udvendig rengøring

- Børst plæneklipperen ren for løv, græs og lignende.
- Brug ikke en højtryksrensers til at rengøre maskinen.

- Sprøjt aldrig vand direkte på motoren.
- Rens startaggregaternes luftindtag. Kontrollér startaggregaterne og startsnoren.
- Ved rengøring under klipperskjoldet skal maskinen vendes, så tændrøret vender opad. Benzintanken tømmes.

Olieniveau

Når du kontrollerer olieniveauet, skal plæneklipperen stå på et plant underlag. Kontrollér olieniveauet med målepinden på oliepåfyldningslåget.

- Fjern oliehætten, og aftør oliepinde.
- Sæt oliepinde tilbage igen.
- Hvis olieniveauet er lavt, skal du efterfylde med motorolie op til det øverste niveau på oliepinde.

Skæreudstyr

- Kontrollér skæreudstyret med hensyn til skader og revnedannelse. Et beskadiget skæreudstyr skal altid udskiftes.
- Sørg for, at kniven altid er velslebet og korrekt afbalanceret.

BEMÆRK! Efter slibning af knivene bør disse afbalanceres.

Ved påkørsel af forhindringer, som forårsager havari, bør beskadigede knive udskiftes.

Udskiftning af klingerne



ADVARSEL! Brug altid kraftige handsker ved service og vedligeholdelse af skæreudstyret. Knivene er meget skarpe og kan let give anledning til skæreskader.

Demontering

- Skru bolten af, som holder kniven.

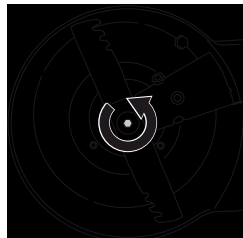

- Fjern den gamle klinge. Kontrollér, at klingebeslaget er ubeskadiget. Kontrollér også, at knivbolten er hel, og at motorakslens ikke er bøjet.

VEDLIGEHOJDELSE

Montering

- Klingerne skal monteres, så de vinklede ender vender mod dækslet.

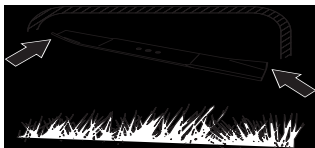

- Sørg for, at kniven centreret korrekt på akslen.



- Monter skiven, og spænd bolten godt fast. Bolten skal spændes med et moment på 45-60 Nm.



- Træk klingerne rundt pr. håndkraft, og kontrollér, at den roterer frit.
- Prøvekør maskinen.

VIGTIGT!

Vær altid forsigtig og brug din sunde fornuft. Undgå situationer, som du ikke mener, du er tilstrækkeligt kvalificeret til. Hvis du efter at have læst disse instruktioner stadig føler dig usikker hvad angår fremgangsmåde, skal du rådføre dig med en ekspert, før du fortsætter. Kontakt et autoriseret serviceværksted.

Brug altid originale reservedele. Flere oplysninger findes i afsnittet "Tekniske data".

Tændrør

BEMÆRK! Brug altid anbefalet tændrørstype! Forkert tændrør kan ødelægge stempel/cylinder.

- Hvis maskinens effekt er lav, hvis den er vanskelig at starte, eller hvis tomgangsskruen er ujævn: Kontrollér altid først tændrøret, før du foretager yderligere afhjælpning.
- Hvis tændrøret er tilstoppet, skal det renses, og samtidig skal elektrodeafstanden kontrolleres. Se arket med tekniske data for tændrørsafstand. Udskift om nødvendigt.



Indstilling af koblingswire

- Finjuster kablet vha. justeringsskruen.



- Hvis finjustering af koblingskablet ikke er tilstrækkeligt, skal du i stedet foretage en kraftigere justering af kablet.
- Forlæng kablet vha. skruen til finjustering.
- Udfør kraftig justering af koblingskablet ved at fastgøre det til de forskellige beslag på koblingsstangen. Finjuster derefter kablet.

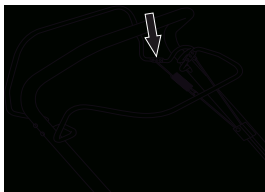

Luftfilter

- Afmonter luftfilterdækslet, og fjern filteret.
- Et længe brugt luftfilter kan aldrig blive helt rent. Derfor skal filteret regelmæssigt udskiftes med et nyt.
Et beskadiget luftfilter skal altid udskiftes.
- Sørg for, at luftfiltret slutter helt tæt til filterholderen, når du monterer det.

Rengør papirfilteret.

- Rengør filtret ved at slå det imod et plant underlag. Brug aldrig opløsningsmidler med petroleum eller trykluft til at rense filtret.

Rengøring af skumplastfilter

- Fjern skumplastfilteret. Vask filteret omhyggeligt i lunkent sæbevand. Skyl filteret grundigt i rent vand efter rengøringen. Pres vandet ud, og lad filteret tørre. Bemærk! Trykluft med for højt tryk kan skade skumplasten. Efter rengøring skal filtret vædes i motorolie. Aftør overskydende olie ved at trykke en ren klud imod filteret.

Olieskift

- Tøm benzintanken.
- Skru oliepåfyldningslåget af.
- Anbring en egnet beholder til opsamling af olien.
- Aftap olien ved at hælde motoren, så olien løber ud gennem påfyldningsøret. Hvis du vipper maskinen, skal du altid sørge for, at luftfilteret er placeret så højt som muligt. Forhør dig på den nærmeste benzintank om, hvor du kan komme af med den overskydende motorolie.
- Påfyld ny motorolie af god kvalitet. Se den medfølgende instruktionsbog for motoren.

Brændstofsystern

- Kontrollér, at tankdækslet og tætningen er intakt.
- Kontrollér brændstofslangen.

TEKNISKE DATA

Tekniske data

	M40-110 CLASSIC	M40-125 Classic+	M46-110 CLASSIC	M46-110R CLASSIC	M46-125R Classic+
Motor					
Motorproducent	McCulloch	Briggs & Stratton	McCulloch	McCulloch	Briggs & Stratton
Cylindervolumen, cm ³	110	125	110	110	125
Omdrejningstal, rpm	2950	2900	2950	2950	2900
Nominel motoreffekt, kW (se anm. 1)	1,6	1,6	1,6	1,6	1,6
Tændingssystem					
Tændrør	Torch A5RTC	QC12YC	Torch A5RTC	Torch A5RTC	QC12YC
Elektrodeafstand, mm	0,7	0,5	0,7	0,7	0,5
Brændstof-/smøresystem					
Volumen benzintank, liter	0,8	0,8	0,8	0,8	0,8
*Motorolie	SAE 30/SAE 10W-30	SAE 30/SAE 10W-30	SAE 30/SAE 10W-30	SAE 30/SAE 10W-30	SAE 30/SAE 10W-30
Vægt					
Maskine med tomme tanke, kg	24	25	27	29	27
Støjemissioner (se anm. 2)					
Lydeffektniveau, målt dB(A)	90	93	92	92	95
Lydeffektniveau, garanteret L _{WA} dB(A)	92	94	94	93	96
Lyd niveauer (se anm. 3)					
Lydtrykniveau ved brugerens øre, dB(A)	77	80	79	79	82
Vibrationsniveauer, a_{hveq} (se anm. 4)					
Håndtag, m/s ²	6,3	14,75	4,82	4,98	15,68
Klippesystem					
Klippehøjde, mm	20-75	20-75	30-80	30-80	30-80
Klippebredde, cm	40	40	46	46	46
Kniv	Combi 40	Combi 40	Combi 46	Combi 46	Combi 46
Reserveodelsnummer	5871590-10	5871590-10	5811889-10	5811889-10	5811889-10
Opsamlerekapacitet, liter	50	50	50	50	50

Anm. 1: Motorens effektangivelse er den gennemsnitlige nettoeffekt (ved det anførte omdrejningstal) for en typisk produktionsmodel af motoren målt iht. SAE-standarden J1349/ISO1585. Motorer fra masseproduktionen kan afvige fra denne værdi. Den faktiske effekt på motoren, som monteres i den færdige maskine, vil afhænge af driftshastigheden, miljøhensyn og andre værdier.

Anm. 2: Emission af støj til omgivelserne målt som lydeffekt (L_{WA}) i henhold til Rådets direktiv 2000/14/EF.

Anm. 3: Lydtrykniveau iht. ISO 5395:2013. Rapporterede data for lydtrykniveau har en typisk statistisk spredning (standardafvigelse) på 1,2 dB (A).

Anm. 4: Vibrationsniveau iht. ISO 5395:2013. Rapporterede data for vibrationsniveau har en typisk statistisk spredning (standardafvigelse) på 0,2 m/s².

*Brug motorolie af kvaliteten SJ eller bedre. Se tabellen over viskositet i motorproducentens manual, og vælg en olie med optimal viskositet i forhold til den forventede udendørstemperatur.

TEKNISKE DATA

	M51-140WR Classic+	M51-150R Classic	M51-150WR Classic
Motor			
Motorproducent	Briggs & Stratton	McCulloch	McCulloch
Cylindervolumen, cm ³	140	150	150
Omdrejningstal, rpm	2900	2900	2900
Nominel motoreffekt, kW (se anm. 1)	1,9	2,3	2,3
Tændingssystem			
Tændrør	QC12YC	Torch K7RTC	Torch K7RTC
Elektrodeafstand, mm	0,5	0,7	0,7
Brændstof/smøresystem			
Volumen benzintank, liter	0,8	1	1
*Motorolie	SAE 30/SAE 10W-30	SAE 30/SAE 10W-30	SAE 30/SAE 10W-30
Vægt			
Maskine med tomme tanke, kg	32,0	33,0	33,0
Støjmissioner (se anm. 2)			
Lydeffektniveau, målt dB(A)	97	95	97
Lydeffektniveau, garanteret L _{WA} dB(A)	98	98	98
Lyd niveauer (se anm. 3)			
Lydtrykniveau ved brugerens øre, dB(A)	82	81	84
Vibrationsniveauer, a_{hveq} (se anm. 4)			
Håndtag, m/s ²	4,27	4,06	5,55
Klippersystem			
Klippehøjde, mm	30-90	30-90	30-90
Klippebredde, cm	46	51	51
Kniv	Combi 51	Combi 51	Combi 51
Reservedelsnummer	5041133-10	5041133-10	5041133-10
Opsamlerkapacitet, liter	55	55	55

Anm. 1: Motorens effektangivelse er den gennemsnitlige nettoeffekt (ved det anførte omdrejningstal) for en typisk produktionsmodel af motoren målt iht. SAE-standarden J1349/ISO1585. Motorer fra masseproduktionen kan afvige fra denne værdi. Den faktiske effekt på motoren, som monteres i den færdige maskine, vil afhænge af driftshastigheden, miljøsyn og andre værdier.

Anm. 2: Emission af støj til omgivelserne målt som lydeffekt (L_{WA}) i henhold til Rådets direktiv 2000/14/EF.

Anm. 3: Lydtrykniveau iht. ISO 5395:2013. Rapporterede data for lydtrykniveau har en typisk statistisk spredning (standardafvigelse) på 1,2 dB (A).

Anm. 4: Vibrationsniveau iht. ISO 5395:2013. Rapporterede data for vibrationsniveau har en typisk statistisk spredning (standardafvigelse) på 0,2 m/s².

*Brug motorolie af kvaliteten SJ eller bedre. Se tabellen over viskositet i motorproducentens manual, og vælg en olie med optimal viskositet i forhold til den forventede udendørstemperatur.

TEKNISKE DATA

EF-overensstemmelseserklæring

Producentens navn: Husqvarna AB, SE-561 82 Huskvarna, Sverige (Tlf. +46 36 146500).

Husqvarna AB påtager sig det fulde ansvar for plæneklippere med faste klinger:

McCulloch M40-110 Classic, M40-125 Classic+, M46-110 Classic, M46-110R Classic, M46-125R Classic+, M51-140WR Classic+, M51-150R Classic, M51-150WR Classic.

med serienumre fra 2016 og fremefter. Modelnummeret er angivet i klartekst på typeskiltet sammen med året efterfulgt af serienumre.

Formålet med den erklæring, der er beskrevet ovenfor, er i overensstemmelse med kravene i rådets direktiver:

- **2006/42/EF** "angående maskiner", 17. maj 2006
- **2014/30/EU** 'angående elektromagnetisk kompatibilitet' 26. februar 2014
- **2000/14/EF** 'angående emission af støj til omgivelserne', 8. maj 2000
- **2005/88/EC** 'ændring af rådets direktiv 2000/14/EC' 14. december 2005

De erklærede lydverdier er angivet på brugsanvisningens tekniske datablad.

Følgende standarder er opfyldt: ISO5359-1&2:2013; ISO3744, ISO11094; EN1032, EN1033; ISO14982; Procedure for overensstemmelsesvurdering, bilag VI

20. april 2016



John Thompson, produkt- og marketingchef EUAP.

(Autoriseret repræsentant for Husqvarna AB og ansvarlig for teknisk dokumentation.)

MERKKIEN SELITYKSET

Merkkien selitykset

VAROITUS! Kone voi virheellisesti tai huolimattomasti käytettynä olla vaarallinen työväline, joka saattaa aiheuttaa käyttäjälle tai sivullisille vakavia vammoja tai kuoleman.

Lue käyttöohje huolellisesti ja ymmärrä sen sisältö, ennen kuin alat käyttää konetta.

Varmista, ettei työalueella ole asiaankuulumattomia.

Estä tahaton käynnistys irrottamalla sytytyskaapeli sytytystulpasta.

Varo sinkoutuvia esineitä ja kimmokkeita.

Varoitus pyörivistä teristä. Varo käsiä ja jalkoja.

Varoitus: pyöriviä osia. Pidä kädet ja jalat poissa niiden läheltä.

Tämä tuote täyttää voimassa olevan CE-direktiivin vaatimukset.

Melupäästöt ympäristöön Euroopan yhteisön direktiivin mukaisesti. Koneen päästöt ilmoitetaan luvussa Tekniset tiedot ja arvokilvessä.

Älä koskaan käytä konetta sisätiloissa tai tiloissa, joissa ei ole ilmanvaihtoa. Pakokaasut sisältävät hiilimonoksidia, hajutonta, myrkyllistä ja hengenvaarallista kaasua.

Räjähdysvaara

Älä koskaan tankkaa moottorin käydessä.

Erittäin kuuma ulkopinta.



Selvitys vaaratasoista

Varoitukset on jaettu kolmeen luokkaan.

VAROITUS!



VAROITUS! Tätä käytetään, jos käyttöohjeen noudattamatta jättämisestä voi seurata käyttäjän vakava vamma tai kuolema tai ympäristön vahingoittuminen.

TÄRKEÄÄ!



TÄRKEÄÄ! Tätä käytetään, jos käyttöohjeen noudattamatta jättämisestä voi seurata käyttäjän loukkaantuminen tai ympäristön vahingoittuminen.

HUOM!

HUOM! Tätä käytetään, jos käyttöohjeiden noudattamatta jättämisestä voi seurata materiaalin tai koneen vaurioittuminen.

Sisältö

MERKKIEN SELITYKSET

Merkkien selitykset	32
Selvitys vaaratasoista	32

ESITTELY

Sisältö	33
Hyvä asiakas!	33

KONEEN OSAT

Ruohonleikkurin osat?	34
-----------------------------	----

KONEEN TURVALAITTEET

Yleistä	35
---------------	----

ASENNUS JA SÄÄDÖT

Yleistä	36
Kahvan	36
Leikkukuorkeus	36
Kerääjä	36
Silppuri	36
Öljyn täyttö	36

POLTTOAINEEN KÄSITTELY

Yleistä	37
Polttoaine	37
Tankkaus	37
Kuljetus ja säilytys	37

KÄYTTÖ

Henkilökohtainen suojavarustus	38
Yleiset turvaohjeet	38
Trimmauksen perustekniikka	39
Kuljetus ja säilytys	39
Käynnistys ja pysäytys	40

KUNNOSSAPITO

Yleistä	41
Huoltokaavio	41
Yleinen tarkastus	41
Sytytystulppa	42
Kytkenävaijerin säätäminen	42
Ilmansuodatin	43
Öljynvaihto	43
Polttoainejärjestelmä	43

TEKNISET TIEDOT

Tekniset tiedot	44
EY-vaatimustenmukaisuusvakuutus	46

Hyvä asiakas!

Innovaatiivisten moottorisahojen valikoima täydentyi vuosikymmenten aikana ja liiketoimintaa laajennettiin. Ensinnäkin tulivat lentokoneiden ja mikroautojen moottorit 1950-luvulla ja sitten pienet moottorisahat 1960-luvulla. Myöhemmin 1970- ja 80-luvuilla valikoimaan lisättiin trimmerit ja puhallusputket.

Nykyisin Husqvarna-konserniin kuuluva McCulloch jatkaa tehokkaiden moottorien, teknisten innovaatioiden ja kestävien mallien perinnettään, joka on ollut meille leimallista jo yli puolen vuosisadan ajan. Matalampi polttoaineenkulutus, pienemmät päästöt ja alhaisempi melutaso ovat meille erityisen tärkeitä samoin kuin turvallisuuden parantaminen ja käyttäjäystävällisyys.

Toivomme, että olet tyytyväinen McCulloch-tuotteeseesi, sillä se on suunniteltu kestäväksi pitkäksi aikaa eteenpäin. Noudattamalla käyttöoppaan käyttöä, huoltoa ja kunnossapitoa koskevia neuvoja, tuotteen käyttöikä voidaan pidentää entisestään. Jos tarvitset korjauksiin tai huoltoon ammattilaisen apua, käytä osoitteessa www.mcculloch.com olevaa Service Locator -palvelua.

McCulloch kehittää jatkuvasti tuotteitaan ja pidättää siksi itselleen oikeuden mm. muotoa ja ulkonäköä koskeviin muutoksiin ilman ennakoilmoitusta.

Tämän käyttöoppaan voi ladata myös osoitteesta www.mcculloch.com.

KONEEN OSAT

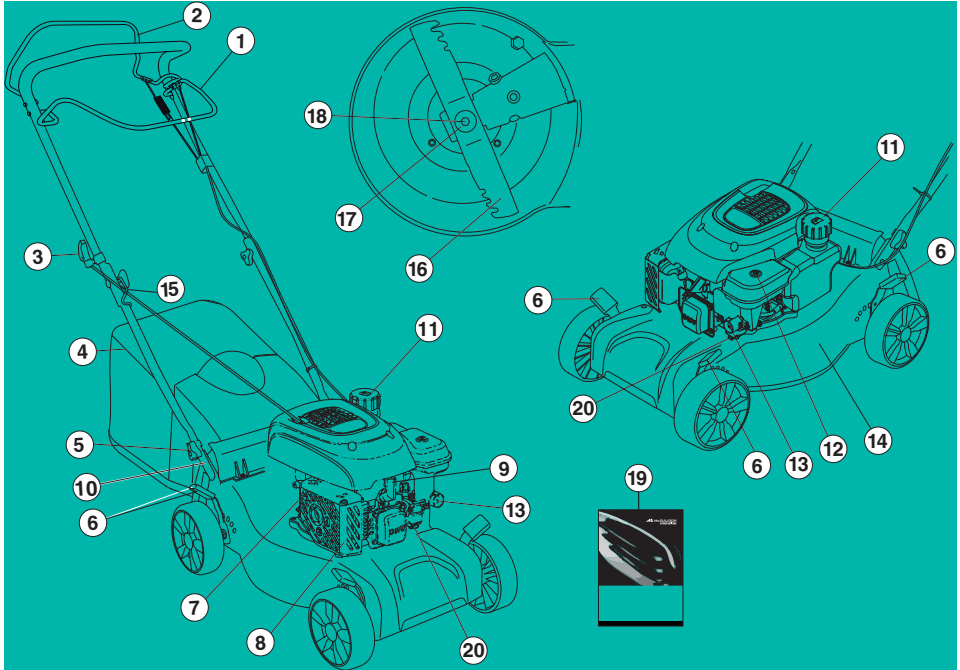

Ruohonleikkurin osat?

- | | |
|---|--|
| 1 Moottorijarrusanka | 10 Alemman kahvan asennus |
| 2 Käyttövipu (M46-125R Classic+, M46-110R Classic, M51-140WR Classic+, M51-150WR Classic, M51-150R Classic) | 11 Polttonesteen täyttö |
| 3 Käynnistyskahva | 12 Ilmansuodatin |
| 4 Kerääjä | 13 Kaasuttimen kalvo |
| 5 Kahva, kahvan korkeus | 14 Leikkuukotelo |
| 6 Leikkuukorkeuden säädin | 15 Käynnistysnarun ohjain |
| 7 Mittatikku / öljy lisääminen | 16 Terä |
| 8 Äänenvaimennin | 17 Jousialuslevy |
| 9 Sytytystulppa | 18 Teräpultti |
| | 19 Käyttöohje |
| | 20 Kaasuttimen säiliön tyhjennustulppa |

KONEEN TURVALAITTEET

Yleistä

Tässä osassa selostetaan koneen turvalaitteet ja niiden toiminta ja annetaan tarkastus- ja kunnossapito-ohjeet, joilla varmistetaan niiden toimivuus.



VAROITUS! Älä koskaan käytä konetta, jonka turvalaitteet ovat vialliset. Jos koneessasi ilmenee tarkastettaessa puutteita, se on toimitettava huoltoliikkeeseen korjattavaksi.

Älä tee tähän koneeseen koskaan sellaisia muutoksia, jotka muuttavat sen alkuperäistä rakennetta, äläkä käytä sitä, mikäli epäilet jonkun muun muuttaneen konetta.

Estä tahaton käynnistys irrottamalla sytytyskaapeli sytytystulpasta.

Leikkuukotelo

- Leikkuukotelo on suunniteltu vähentämään tärinöitä ja pienentämään viiltovammojen riskejä.

Leikkusuojuksen tarkastus

- Tarkasta, että leikkuukotelo on ehjä eikä siinä ole näkyviä vaurioita, esim. halkeamia materiaalissa.

Moottorijarrusanka

- Moottorijarrun tehtävänä on pysäyttää moottori. Kun ote moottorijarrusangasta irrotetaan, tulee moottorin pysähtyä.

Moottorin jarrukahvan tarkastus

Anna täyskaasu ja päästä sitten jarrusanka. Moottorijarrun tulee olla siten säädetty, että moottori pysähtyy 3 sekunnin kuluessa. Ota yhteys valtuutettuun huoltoliikkeeseen.

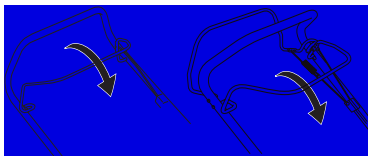

Äänenvaimennin



VAROITUS! Älä koskaan käytä konetta ilman äänenvaimenninta tai äänenvaimentimen ollessa rikki. Rikkoutunut äänenvaimennin voi nostaa äänitasoa ja palonvaaraa merkittävästi. Pidä palonsammutuskalusto saatavilla.

Äänenvaimennin kuumentuu erittäin voimakkaasti sekä käytön aikana että pysäyttämisen jälkeen. Tämä koskee myös joutokäyntiä. Ota palonvaara huomioon, erityisesti palonarkojen aineiden ja/tai kaasujen läheisyydessä.

- Äänenvaimennin pitää äänitason mahdollisimman alhaisena ja ohjaa moottorin pakokaasut käyttäjältä pois päin.

Äänenvaimentimen tarkastus

- Tarkasta säännöllisesti, että äänenvaimennin on ehjä ja kunnolla kiinnitetty.

ASENNUS JA SÄÄDÖT

Yleistä



TÄRKEÄÄ! Estä tahaton käynnistys irrottamalla sytytyskaapeli sytytystulpasta.

Kahvan

Asennus

Yläkahva

Aseta kahvaston putkirunko kahvaston alaosa vastapäätä. Kiristä nupit huolellisesti.



Kiinnitä johdot kahvaan mukana toimitettavien hihnojen avulla. Varo venyttämästä johtoja liikaa asennuksen yhteydessä.

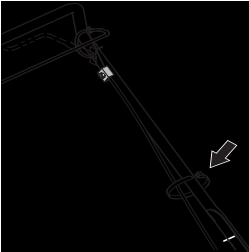

Leikkuukorkeus

HUOMAUTUS! Älä säädä leikkuukorkeutta liian matalaksi, sillä silloin terät voivat osua maahan epätasaisissa kohdissa.

Käännä vipua taakse suurentaaksesi leikkuukorkeutta ja eteen pienentääksesi sitä.

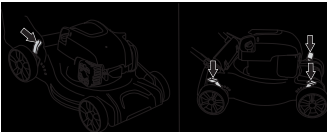

Kerääjä

Kerääjän asennus

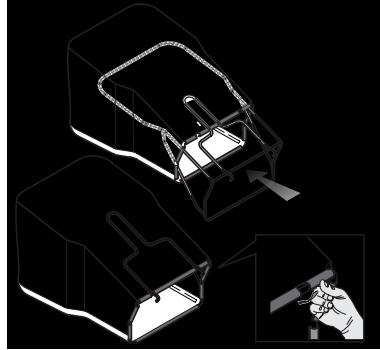

- Aseta runko kankaiseen ruohonkerääjään.
- Rungossa oleva ruohonkerääjän kahva on asetettava keräysspussin yläpuolelle.
- Kiinnitä runko pikakiinnikkeillä.
- Kiinnitä koukut rungon yläreunaan. Kiinnitä kerääjän alaosa tyhjennysaukkoon.

Silppuri

Lisävarusteena saatava silppurisarja tilattava malleihin M46- (sarja PNC 579679201) ja M51- (sarja PNC=579679301). Sarjaa ei saatavissa M40-malleihin.

- Nosta ruohonheittosuojusta keräysjärjestelmän tulpan asennuksen tai irroituksen yhteydessä.

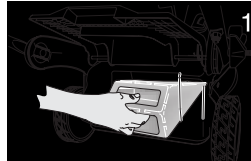

Öljyn täyttö

- Öljysäiliö on tyhjä toimitushetkellä. Lisää öljy hitaasti. Katso otsikon Kunnossapito alla annetut ohjeet. Moottoriöljy on vaihdettava moottorin käyttöoppaan ohjeiden mukaisesti.

POLTTOAINEEN KÄSITTELY

Yleistä



VAROITUS! Moottorin käyttäminen suljetussa tai huonosti ilmastoidussa tilassa voi aiheuttaa tukehtumisesta tai hiilimonoksidimyrkytyksestä johtuvan kuoleman.

Polttoaine ja polttoainehöyryt ovat erittäin tulenarkoja ja voivat hengitettynä ja ihokosketuksessa aiheuttaa vakavia vahinkoja. Käsittele siksi polttoainetta varovasti ja huolehdi polttoaineen käsittelypaikan hyvästä ilmanvaihdosta.

Moottorin pakokaasut ovat kuumia ja voivat sisältää kipinöitä jotka voivat aiheuttaa tulipalon. Älä koskaan käynnistä konetta sisätiloissa tai lähellä tulenarkaa materiaalia!

Älä tupakoi tankattaessa äläkä aseta kuumia esineitä polttoaineen lähelle.

Polttoaine

HUOMAUTUS! Koneessa on nelitahtimoottori. Varmista, että öljysäiliössä on aina tarpeeksi öljyä.

Bensiini

- Käytä korkealaatuista lyijytöntä bensiiniä, jossa on enintään 10 % etanolia (E10).
- Suositeltu alhaisin oktaaniluku on 90 (RON). Jos moottoria käytetään bensiinillä, jonka oktaaniluku on alhaisempi kuin 90, voi seurauksena olla nk. nakutus. Tämä nostaa moottorin lämpötilaa, mistä voi seurata moottorivaurioita.
- Ympäristöä säästävää bensiiniä, nk. alkylaattibensiiniä, on käytettävä siellä, missä sitä on saatavana.

Moottoriöljy

HUOMAUTUS! Tarkasta öljymäärä ennen ruohonleikkurin käynnistämistä. Liian vähäinen öljymäärä voi aiheuttaa vakavia moottorivahinkoja. Katso ohjeet jaksosta "Kunnossapito".

- Moottoriöljy on vaihdettava moottorin käyttöoppaan ohjeiden mukaisesti. Katso käytettävän öljyn suositus moottorin käyttöoppaasta. Älä koskaan käytä kaksitahtimoottoreille tarkoitettua öljyä.

Tankkaus



VAROITUS! Pysäytä moottori ja anna sen jäähtyä muutamia minutteja ennen tankkausta.

Vältä bensiinin roiskumista käyttämällä aina bensiinikannua.

Avaa polttoainesäiliön korkki hitaasti tankkauksen yhteydessä, niin että mahdollinen ylipaine häviää hitaasti.

Pyyhi polttoainesäiliön korkin ympäristö puhtaaksi.

Kiristä polttoainesäiliön korkki huolellisesti tankkauksen jälkeen. Jos et tee sitä, seurauksena voi olla tulipalo.

Siirrä kone vähintään 3 metrin päähän tankkauspaikalta ennen käynnistämistä.

Älä koskaan käynnistä konetta:

- Jos koneelle on roiskunut polttoainetta tai moottoriöljyä. Pyyhi kaikki roiskeet pois ja anna bensiinin jäännösten haihtua.
- Jos olet läikyttänyt polttoainetta itsesi päälle tai vaatteillesi, vaihda vaatteet. Pese ne ruumiinosat, jotka ovat olleet kosketuksissa polttoaineeseen. Käytä saippua ja vettä.
- Jos koneesta vuotaa polttoainetta. Tarkasta säännöllisesti, etteivät säiliön korkki ja polttoainejohdot vuoda.

Kuljetus ja säilytys

- Säilytä ja kuljeta konetta ja polttoainetta niin, etteivät mahdolliset vuodot ja höyryt pääse kosketuksiin esimerkiksi sähkökoneista, sähkömoottoreista, sähkökytkimistä/katkaisimista tai lämmityskattiloista peräisin olevien kipinöiden tai avotulen kanssa.
- Polttoainetta on säilytettävä ja kuljetettava erityisesti tähän tarkoitukseen tarkoitetuissa ja hyväksytyissä astioissa.

Pitkäaikais säilytys

- Kun kone varastoidaan pitkäksi aikaa, polttoainesäiliö ja kaasuttimen säiliö on tyhjennettävä. Kysy neuvoa polttoaineen hävittämisestä lähimmältä huoltoasemalta.

Henkilökohtainen suojarustus

Konetta käytettäessä on aina pidettävä hyväksytyjä henkilökohtaisia suojarusteita. Henkilökohtaiset suojaruusteet eivät poista tapaturmien vaaraa, mutta lieventävät vaurioita onnettomuustilanteessa. Pyydä jälleenmyyjältä apua varusteiden valinnassa.

Käytä aina:

- Jos äänitaso ylittää 85 db, käytä kuulonsuojaimia.
- Luistamattomat ja tukevat saappaat tai kengät.
- Lujia pitkiä housuja. Älä käytä lyhyitä housuja tai sandaaleja, äläkä kulje paljasjaloin.
- Käsineitä on käytettävä tarvittaessa, esim. terälaitteen asennuksen, tarkastuksen tai puhdistuksen yhteydessä.

Yleiset turvaohjeet

Tässä osassa käsitellään koneen käyttöön liittyviä yleisiä turvamääräyksiä. Annetut tiedot eivät voi koskaan korvata osaamista, jonka ammattimies on hankkinut koulutuksessa ja käytännön työssä.

- Lue käyttöohje huolellisesti ja ymmärrä sen sisältö, ennen kuin alat käyttää konetta.
- Muista, että käyttäjä on vastuussa muille ihmisille tai heidän omaisuudelleen aiheutuneista vahingoista tai niistä uhkaavista vaaroista
- Kone on pidettävä puhtaana. Kylttien ja tarrojen on oltava täysin luettavissa.

Käytä aina tervettä järkeä

On mahdotonta käsitellä kaikki tilanteet, joihin voit joutua. Ole aina varovainen ja käytä tervettä järkeä. Jos joudut tilanteeseen, jossa tunnet itsesi epävarmaksi, sinun on lopetettava työskentely ja kysyttävä neuvoa asiantuntijalta. Käännä myyjäliikkeen, huolto liikkeen tai kokeneen käyttäjän puoleen. Älä ryhdy mihinkään tehtävään, jonka suhteen tunnet itsesi epävarmaksi!



VAROITUS! Kone muodostaa käytön aikana sähkömagneettisen kentän. Kenttä saattaa joissakin tapauksissa häiritä aktiivisten tai passiivisten lääketieteellisten implanttien toimintaa. Vakavien tai kohtalokkaiden onnettomuuksien ehkäisemiseksi kehotamme lääketieteellisiä implantteja käyttäviä henkilöitä neuvottelemaan lääkärin ja lääketieteellisen implantin valmistajan kanssa ennen koneen käyttämistä.



VAROITUS! Kone voi virheellisesti tai huolimattomasti käytettynä olla vaarallinen työväline, joka saattaa aiheuttaa käyttäjälle tai sivullisille vakavia vammoja tai kuoleman.

Älä koskaan anna lasten tai sellaisten henkilöiden, joille ei ole annettu koneen käyttökoulutusta, käyttää tai huoltaa sitä.

Konetta ei pidä antaa käyttöön henkilöille, joiden fyysiset tai psyykkiset taidot ovat heikentyneet, eikä henkilöille, jotka eivät terveyssyistä sovi koneen käyttäjiksi, ilman heidän turvallisuudestaan vastaavan henkilön valvontaa.

Älä koskaan anna kenenkään käyttää konetta varmistamatta ensin, että käyttäjä on ymmärtänyt käyttöohjeen sisällön.

Älä koskaan käytä konetta, jos olet väsynyt tai nauttinut alkoholia, tai käytät lääkkeitä, jotka voivat vaikuttaa näkökykyysi, harkintakykyysi tai kehosi hallintaan.



VAROITUS! Hyväksymättömien muutosten ja/tai tarvikkeiden käyttö voi aiheuttaa käyttäjän tai muiden vakavan loukkaantumisen tai kuoleman. Koneen alkuperäistä rakennetta ei missään tapauksessa saa muuttaa ilman valmistajan lupaa.

Älä tee tähän koneeseen koskaan sellaisia muutoksia, jotka muuttavat sen alkuperäistä rakennetta, äläkä käytä sitä, mikäli epäilet jonkun muun muuttaneen konetta.

Älä koskaan käytä viallista konetta. Noudata tässä käyttöohjeessa annettuja kunnossapito-, tarkastus- ja huolto-ohjeita. Tiedyt kunnossapito- ja huoltotyöt on annettava koulutettujen ja pätevien asiantuntijoiden tehtäviksi.

Käytä aina alkuperäisiä varaosia.

Työalueen turvallisuus

- Ennen leikkaamisen aloittamista on ruohikolta poistettava oksat, risut, kivet jne.
- Terälaiteeseen osuvat esineet voivat lentää sivuun ja aiheuttaa vahinkoa ihmisille ja esineille. Pidä ihmiset ja eläimet riittävän kaukana.
- Älä koskaan käytä konetta huonolla säällä esimerkiksi sumussa, sateessa, kosteissa tai märissä olosuhteissa, kovassa tuulella, ankarassa pakkasessa, ukkosella jne. Huonossa säässä työskentely on väsyttävää ja voi aiheuttaa vaaratekijöitä, esimerkiksi tehdä alustasta liukkaan.
- Tarkkaile ympäristöäsi varmistaaksesi, ettei mikään pääse vaikuttamaan koneen hallintaan.
- Varo juuria, kiviä, oksia, kuoppia, oja jne. Korkea ruoho voi peittää alleen esteitä.
- Ruohonleikkuu rinteissä voi olla vaarallista. Älä käytä ruohonleikkuria hyvin jyrkissä rinteissä. Ruohonleikkuria ei saa käyttää alueella, jonka kaltevuus on suurempi kuin 15 astetta.
- Kaltevassa maastossa on kulku-urat tehtävä kohtisuoraan rinteeseen nähden. Rinnettä on paljon helpompi raivata poikisuuntaan kuin ylhäältä alas.
- Ole varovainen lähestyessäsi piilossa olevia kulmia ja esineitä, jotka voivat peittää näkökenttäsi.

Työturvallisuus

- Ruohonleikkuri on tarkoitettu vain ruohikoiden leikkaukseen. Kaikki muu käyttö on kiellettyä.
- Käytä henkilökohtaisia suojavarusteita. Katso otsikon Henkilökohtainen suojavarustus alla annetut ohjeet.
- Älä käynnistä ruohonleikkuria, elleivät terä ja kaikki kotelot ole asennettuina. Terä voi muuten irrota ja aiheuttaa henkilövahinkoja.
- Vältä terien iskeytymistä vieraisiin esineisiin, kuten kiviin, juuriin tai vastaaviin. Se voi johtaa terien tylsytymiseen ja moottorin akselin käyristymiseen. Käyrä akseli aiheuttaa epätasapainoa ja voimakkaita värinöitä, jolloin on puolestaan suuri vaara, että terä irtoaa.
- Jarrukahva ei saa koskaan olla pysyvästi kiinnitettynä kahvaan, kun kone on käynnissä.
- Sijoita ruohonleikkuri vakaalle, tasaiselle alustalle ja käynnistä se. Varmista, että terät eivät osu maahan tai muihin esineisiin.
- Ole itse aina koneen takana. Pidä kaikki renkaat maassa ja molemmat kätesi kahvalla ruohoa leikatessasi. Pidä kätesi ja jalkasi poissa pyörivien terien läheisyydestä.
- Älä kallista konetta moottorin käydessä.
- Ole erityisen varovainen vetäessäsi konetta itseäsi kohti työn aikana.
- Älä koskaan nosta ruohonleikkuria tai kannaa sitä, kun moottori on käynnissä. Jos sinun on nostettava

ruohonleikkuria, sammuta ensin moottori ja irrota sytytyskaapeli sytytystulpasta.

- Älä leikkaa ruohoa takaperin kävelen.
- Moottori tulee sammuttaa, kun se siirretään sellaisen alueen yli, jota ei leikata. Esimerkiksi hiekkakäytävät, kivetyt, sora, asfaltti jne.
- Älä koskaan juokse koneen kanssa, kun se on käynnissä. Ruohonleikkurin kanssa on aina käveltävä.
- Sammuta moottori, ennen kuin muutat leikkuukorkeutta. Älä koskaan tee säätöjä moottorin käydessä.
- Älä koskaan jätä konetta ilman valvontaa moottorin käydessä. Sammuta moottori. Varmista, että terälaite on lakannut pyörimästä.
- Jos terälaite osuu johonkin vieraaseen esineeseen, tai jos kone alkaa täristä, pysäytä kone. Irrota sytytysjohto sytytystulpasta. Tarkasta, ettei kone ole vaurioitunut. Korjaa mahdolliset vauriot.

Trimmauksen perustekniikka

- Leikkaa optimaalisten tulosten saamiseksi aina terävällä terällä. Tylsä terä leikkaa epätasaisesti, ja ruohosta tulee keltaista leikatun pinnan kohdalta.
- Älä koskaan leikkaa enempiä kuin 1/3 ruohon pituudesta. Tämä on tärkeää erityisesti kuivien kausien aikana. Leikkaa ensin suurella leikkuukorkeudella. Tarkasta sitten tulos ja laske sopivaan korkeuteen. Jos ruoho on hyvin pitkää, aja hitaasti ja leikkaa tarvittaessa kaksi kertaa.
- Leikkaa joka kerta eri suuntiin, jotta nurmikkoon ei tulisi raitoja.

Kuljetus ja säilytys

- Kiinnitä laite kuljetuksen ajaksi välttääksesi kuljetusvauriot ja tapaturmat.
- Säilytä varustusta lukittavassa tilassa, jotta lapset ja asiattomat henkilöt eivät pääse siihen käsiksi.
- Säilytä konetta ja siihen kuuluvia välineitä kuivassa ja pakkasta kestävässä paikassa.
- Katso ohjeet polttoaineen kuljetukseen ja säilytykseen kohdasta "Polttoaineen käsittely".

KÄYTTÖ

Käynnistys ja pysäytys

Ennen käynnistystä



VAROITUS! Lue käyttöohje huolellisesti ja ymmärrä sen sisältö, ennen kuin alat käyttää konetta.

Käytä henkilökohtaisia suojavarusteita. Katso otsikon Henkilökohtainen suojavarustus alla annetut ohjeet.

- Varmista, ettei työalueella ole asiaankuulumattomia.
- Suorita päivittäiset toimenpiteet. Katso ohjeet jaksosta "Kunnossapito".
- Varmista, että sytytyskaapeli on hyvin kiinni sytytystulpassa.

Käynnistys

Kaikissa malleissa on manuaalinen rikastin (kaasuttimen kalvo).

Kun ruohonleikkuri käynnistetään ensimmäisen kerran, paina polttoainepumppua viisi kertaa. Sen jälkeen polttoainepumppua tulee painaa kolme kertaa kylmän koneen käynnistyksessä.

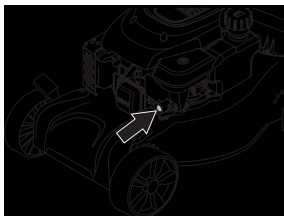

- Moottorijarrusanka on painettava kahvaa vasten, kun moottori käynnistetään.

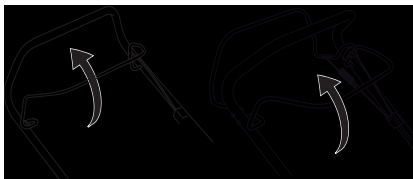

- Ole itse koneen takana.
- Tartu käynnistyskahvasta, vedä käynnistysnarusta hitaasti oikealla kädellä, kunnes tunnet vastuksen (kytkentäkynnet tarttuvat). Käynnistä moottori vetämällä voimakkaasti. Älä koskaan kiedo käynnistysnarua kätesi ympärille.

Veto

(M46-125R Classic+, M46-110R Classic, M51-140WR Classic+, M51-150WR Classic, M51-150R Classic)

- Käynnistä veto painamalla käyttövipua sisään kahvaa kohti.



- Ennen kuin vedät konetta itseäsi kohti, vapauta koneen veto ja työnnä konetta eteenpäin noin 10 senttimetriä.

Pysäytys

- Moottori pysähtyy, kun moottorijarrusanka vapautetaan.

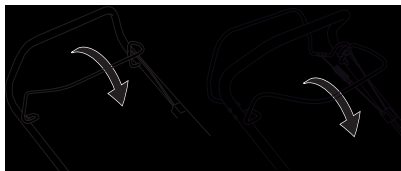

- Käyttö pysähtyy myös, kun päästät jarrukahvan.
- Pelkän vedon voi vapauttaa löysäämällä seisontajarrua hieman.

KUNNOSSAPITO

Yleistä



VAROITUS! Käyttäjän on huolehdittava ainoastaan tässä käyttöohjekirjassa kuvatuista korjaus- ja huoltotoimista. Laajemmat toimet on jätettävä valtuutetun huoltoliikkeen tehtäväksi.

Tarkastus- ja/tai huoltotöiden aikana moottorin on oltava sammutettuna. Estä tahaton käynnistys irrottamalla sytytyskaapeli sytytystulpasta.

Koneen käyttöikä voi lyhentyä ja onnettomuusriski kasvaa, jos koneen kunnossapitoa ei suoriteta oikealla tavalla ja jos huoltoa ja/tai korjauksia ei tehdä ammattitaitoisesti. Jos tarvitset lisäohjeita, ota yhteys huoltokorjaamoon.

HUOM! Varmista konetta kallistettaessa, että ilmansuodatin on aina korkeimmassa kohdassa.

- Käytä aina alkuperäisiä varaosia.

Huoltokaavio

Huoltokaaviosta näet, mitkä koneen osat vaativat huoltoa ja millaisin välein huolto on tehtävä. Välit lasketaan koneen päivittäisen käytön perusteella, ja ne voivat vaihdella käyttöiheyden mukaan.

Ennen käynnistystä	Viikoittaiset toimenpiteet	Kuukausittaiset toimenpiteet
Yleinen tarkastus	Sytytystulppa	Ilmansuodatin
Ulkoinen puhdistus	Äänenvaimennin*	Polttoainejärjestelmä
Öljymäärä		
Terälaite		
Leikkuukotelo*		
Kytkenävaajerin säätäminen		
Moottorijarrusanka*		

*Katso ohjeet kohdasta "Koneen turvalaitteet".

Yleinen tarkastus

- Tarkasta, että ruuvit ja mutterit ovat kireällä.
- Vaihda vaurioituneet, kuluneet tai rikkoutuneet osat.

Ulkoinen puhdistus

- Harjaa ruohonleikkuri puhtaaksi lehdistä, ruohosta ja vastaavista.
- Älä käytä koneen puhdistamiseen painepesuria.
- Älä koskaan suihkuta vettä suoraan koneen päälle.

- Puhdista käynnistimen ilmanottoaukot. Tarkasta käynnistin ja käynnistysnaru.
- Kun puhdistat konetta leikkuukuomun alta, käännä kone siten, että sytytystulppa osoittaa ylöspäin. Tyhjennä polttoainesäiliö.

Öljymäärä

Kun tarkastat öljymäärää, on ruohonleikkurin seisottava tasaisella alustalla. Tarkasta öljymäärä öljyntäytökorkin mittatikulla.

- Poista öljysäiliön korkki ja pyyhi mittatikku puhtaaksi.
- Työnnä mittatikku takaisin säiliöön.
- Jos öljymäärä on vähäinen, täytä moottoriöljyä öljytikun ylätasoon asti.

Terälaite

- Tarkasta terälaite vaurioiden ja halkeamien varalta. Vaurioitunut terälaite on aina vaihdettava.
- Huolehdi, että terä ovat aina hyvin hiottu ja oikein tasapainotettu.

HUOM! Terät on tasapainotettava teroittamisen jälkeen. Jos terät vaurioituvat ajattaessa jonkin esineen päälle, terät on vaihdettava.

Terien vaihtaminen



VAROITUS! Käytä aina tukevia käsineitä leikkuulaitteistoa huoltaessasi ja kunnostaessasi. Terät ovat hyvin teräviä ja viiltovammoja voi syntyä hyvin helposti.

Irrotus

- Irrota terän kiinnityspultti.

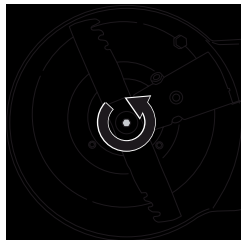

- Irrota vanha terä. Varmista, ettei terän kannatin ole vaurioitunut. Tarkasta myös, että teräpultti on ehjä ja että moottorin akseli ei ole käyrä.

KUNNOSSAPITO

Asennus

- Terä on kiinnitettävä siten, että taitetut päät osoittavat ylös suojusta kohti.

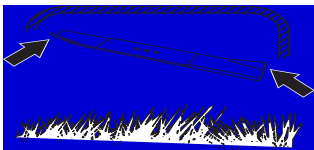

- Varmista, että leikkuri asettuu oikein runkoputken keskelle.



- Asenna aluslevy ja kiristä pultti huolellisesti. Pultti tulee kiristää momentilla 45-60 Nm.



- Pyöritä terää käsin ja varmista, että se pyörii vapaasti.
- Koekäytä konetta.

TÄRKEÄÄ!

Ole aina varovainen ja käytä tervettä järkeä. Vältä tilanteita, joihin et pidä itseäsi riittävän pätevänä. Jos näiden ohjeiden lukemisen jälkeen tunnet itsesi edelleen epävarmaksi menettelytavan suhteen, kysy asiantuntijan neuvoa ennen kuin jatkat. Ota yhteys valtuutettuun huoltoilikkeeseen.

Ajoleikkurissa on aina käytettävä alkuperäisiä varaosia. Katso lisätietoja kohdasta Tekniset tiedot.

Sytytystulppa

HUOMAUTUS! Käytä aina suositeltua sytytystulppaa! Väärä sytytystulppa voi tuhota männän/sylinterin.

- Jos koneen teho on heikko, jos sitä on vaikea käynnistää, tai jos joutokäynti on levotonta: tarkasta sytytystulppa ennen muihin toimenpiteisiin ryhtymistä.
- Jos sytytystulppa on karstoittunut, puhdista se ja tarkista sen kärkiväli. Oikea sytytystulpan kärkiväli on määritetty teknisissä tiedoissa. Vaihda tarvittaessa.



Kytkenävaajerin säätäminen

- Säädä hieman johtoa säätöruuvien avulla.



- Jos hienosäätö ei riitä, säädä kytkinjohtoa enemmän.
- Pidennä johtoa hienosäätöruuvien avulla.
- Säädä kytkinjohtoa enemmän kiinnittämällä se kytkintankoon eri kiinnittimillä. Säädä sitten hieman johtoa.

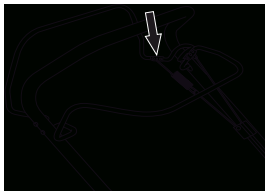

Ilmansuodatin

- Irrota ilmansuodattimen kotelo ja poista suodatin.
- Pitkään käytössä ollutta ilmansuodatinta ei saa koskaan täysin puhtaaksi. Siksi ilmansuodatin on vaihdettava säännöllisin väliajoin. **Vaurioitunut ilmansuodatin on aina vaihdettava.**
- Varmista asennuksessa, että ilmansuodatin kiinnittyy tiiviisti suodattimen pitimeen.

Puhdista paperisuodatin.

- Puhdista suodatin naputtamalla suodatinta tasaista alustaa vasten. Älä koskaan käytä liuotinta, joka sisältää petroolia, esim. fotogeeniä, tai paineilmaa suodattimen puhdistukseen.

Vaahtomuovisuodattimen puhdistus

- Poista vaahtomuovisuodatin. Pese suodatin huolellisesti haaleassa saippuavesiliuoksessa. Huuhtelee suodatin puhdistuksen jälkeen huolellisesti puhtaassa vedessä. Purista ja anna suodattimen kuivua. HUOM! Liian korkeapaineinen paineilma voi vahingoittaa vaahtomuovia. Puhdistuksen jälkeen on suodatin öljyttävä moottoriöljyllä. Pyyhi ylimääräinen öljy pois painamalla puhdasta liinaa suodatinta vasten.

Öljynvaihto

- Tyhjennä polttoainesäiliö.
- Kierrä öljyntäyttökorkki irti.
- Aseta koneen alle sopiva astia öljyn keräämiseksi talteen.
- Poista öljy kallistamalla moottoria niin, että öljy valuu pois täyttöputken kautta. Varmista konetta kallistettaessa, että ilmansuodatin on aina korkeimmassa kohdassa. Tiedustele lähimmältä huoltoasemalta, minne ylimääräisen moottoriöljyn voi toimittaa.
- Lisää uutta, hyvälaatuista öljyä. Katso moottorin käyttöohjeet.

Polttoainejärjestelmä

- Tarkasta, että säiliön korkki ja sen tiiviste ovat ehjät.
- Tarkista polttoaineletku.

TEKNISET TIEDOT

Tekniset tiedot

	M40-110 CLASSIC	M40-125 Classic+	M46-110 CLASSIC	M46-110R CLASSIC	M46-125R Classic+
Moottori					
Moottorivalmistaja	McCulloch	Briggs & Stratton	McCulloch	McCulloch	Briggs & Stratton
Sylinteritilavuus, cm ³	110	125	110	110	125
Kierrosnopeus, rpm	2950	2900	2950	2950	2900
Moottorin nimellisteho, kW (ks. huom. 1)	1,6	1,6	1,6	1,6	1,6
Sytytysjärjestelmä					
Sytytystulppa	Torch A5RTC	QC12YC	Torch A5RTC	Torch A5RTC	QC12YC
Kärkiväli, mm	0,7	0,5	0,7	0,7	0,5
Polttoaine-/voitelujärjestelmä					
Polttoainesäiliön tilavuus, litraa	0,8	0,8	0,8	0,8	0,8
*Moottoriöljy	SAE 30/SAE 10W-30	SAE 30/SAE 10W-30	SAE 30/SAE 10W-30	SAE 30/SAE 10W-30	SAE 30/SAE 10W-30
Paino					
Kone tankit tyhjinä, kg	24	25	27	29	27
Melupäästöt (ks. huom. 2)					
Äänentehotaso, mitattu dB(A)	90	93	92	92	95
Äänentehotaso, taattu L _{WA} dB(A)	92	94	94	93	96
Äänitasot (ks. huom. 3)					
Äänenpainetaso käyttäjän korvan tasalla, dB(A)	77	80	79	79	82
Tärinätasot, a_{hveq} (ks. huom. 4)					
Kahva, m/s ²	6,3	14,75	4,82	4,98	15,68
Leikkuujärjestelmä					
Leikkuukorkeus, mm	20-75	20-75	30-80	30-80	30-80
Leikkuuleveys, cm	40	40	46	46	46
Terä	Combi 40	Combi 40	Combi 46	Combi 46	Combi 46
Osanumero	5871590-10	5871590-10	5811889-10	5811889-10	5811889-10
Kerääjän tilavuus, litraa	50	50	50	50	50

Huom. 1: Moottorin ilmoitettu nimellisteho on moottorimallia edustavan tyyppillisen tuotantomoottorin keskimääräinen nettoteho (rpm) mitattuna SAE-standardin J1349/ISO1585 mukaisesti. Massatuotantomoottorit voivat poiketa tästä arvosta. Lopulliseen koneeseen asennetun moottorin todellinen lähtöteho riippuu käyttönopeudesta, ympäristön olosuhteista ja muista arvoista.

Huom. 2: Melupäästö ympäristöön äänentehona (L_{WA}) EY-direktiivin 2000/14/EG mukaisesti mitattuna.

Huom. 3: Äänenpainetaso standardin ISO 5395:2013 mukaan. Ilmoitetuilla tiedoilla äänenpainetasosta tyyppillinen tilastollinen hajonta (vakiopoikkeama) on 1,2 dB (A).

Huom. 4: Tärinätaso standardin ISO 5395:2013 mukaan. Ilmoitetuilla tiedoilla tärinätasosta tyyppillinen tilastollinen hajonta (vakiopoikkeama) on 0,2 m/s².

*Käytä vähintään laatulokituksen SJ moottoriöljyä. Tarkista viskositeetti moottorin valmistajan käyttöoppaassa olevasta viskositeettikaaviosta ja valitse sopiva viskositeetti ulkolämpötilan perusteella.

TEKNISET TIEDOT

	M51-140WR Classic+	M51-150R Classic	M51-150WR Classic
Moottori			
Moottorivalmistaja	Briggs & Stratton	McCulloch	McCulloch
Sylinteritilavuus, cm ³	140	150	150
Kierrrosluku, rpm	2900	2900	2900
Moottorin nimellisteho, kW (ks. huom. 1)	1,9	2,3	2,3
Sytytysjärjestelmä			
Sytytystulppa	QC12YC	Torch K7RTC	Torch K7RTC
Kärkiväli, mm	0,5	0,7	0,7
Polttoaine-/voitelujärjestelmä			
Polttoainesäiliön tilavuus, litraa	0,8	1	1
*Moottoriöljy	SAE 30/SAE 10W-30	SAE 30/SAE 10W-30	SAE 30/SAE 10W-30
Paino			
Kone tankit tyhjinä, kg	32,0	33,0	33,0
Melupäästöt (ks. huom. 2)			
Äänentehotaso, mitattu dB(A)	97	95	97
Äänentehotaso, taattu L _{WA} dB(A)	98	98	98
Äänitasot (ks. huom. 3)			
Äänenpainetaso käyttäjän korvan tasalla, dB(A)	82	81	84
Tärinätasot, a_{nveq} (ks. huom. 4)			
Kahva, m/s ²	4,27	4,06	5,55
Leikkujärjestelmä			
Leikkuukorkeus, mm	30-90	30-90	30-90
Leikkuuleveys, cm	46	51	51
Terä	Combi 51	Combi 51	Combi 51
Osanumero	5041133-10	5041133-10	5041133-10
Kerääjän tilavuus, litraa	55	55	55

Huom. 1: Moottorin ilmoitettu nimellisteho on moottorimallia edustavan tyyppillisen tuotantomootorin keskimääräinen nettoteho (rpm) mitattuna SAE-standardin J1349/ISO1585 mukaisesti. Massatuotantomootorit voivat poiketa tästä arvosta. Lopulliseen koneeseen asennetun moottorin todellinen lähtöteho riippuu käyttönopeudesta, ympäristön olosuhteista ja muista arvoista.

Huom. 2: Melupäästö ympäristöön äänentehona (L_{WA}) EY-direktiivin 2000/14/EG mukaisesti mitattuna.

Huom. 3: Äänenpainetaso standardin ISO 5395:2013 mukaan. Ilmoitetuilla tiedoilla äänenpainetasosta tyyppillinen tilastollinen hajonta (vakiopoikkeama) on 1,2 dB (A).

Huom. 4: Tärinätaso standardin ISO 5395:2013 mukaan. Ilmoitetuilla tiedoilla tärinätasosta tyyppillinen tilastollinen hajonta (vakiopoikkeama) on 0,2 m/s².

*Käytä vähintään laatu-luokituksen SJ moottoriöljyä. Tarkista viskositeetti moottorin valmistajan käyttöoppaassa olevasta viskositeettikaaviosta ja valitse sopiva viskositeetti ulkolämpötilan perusteella.

TEKNISET TIEDOT

EY-vaatimustenmukaisuusvakuutus

Valmistajan nimi: Husqvarna AB, SE-561 82 Huskvarna, Ruotsi (Puh. +46-36-146500).

Husqvarna AB ottaa täyden vastuun kiinteillä terillä varustetuista pyöriväteräisistä leikkurimalleista:

McCulloch M40-110 Classic, M40-125 Classic+, M46-110 Classic, M46-110R Classic, M46-125R Classic+, M51-140WR Classic+, M51-150R Classic, M51-150WR Classic.

alkaen vuoden 2016 sarjanumeroista. Mallinumero on ilmoitettu selvästi arvokilvessä vuoden yhteydessä ennen sarjanumeroa.

Edellä kuvattu ilmoituksen kohde on seuraavien neuvoston direktiivien mukainen:

- **2006/42/EY** koneista, 17. toukokuuta 2006
- **2014/30/EU** sähkömagneettisesta yhteensopivuudesta, 26. helmikuuta 2014
- **2000/14/EG** ulkona käytettävien laitteiden melupäästöistä ympäristöön, 8. toukokuuta 2000.
- **2005/88/EY**, muutos direktiiviin 2000/14/EY, 14. joulukuuta 2005

Ilmoitetut äänenvoimakkuusarvot on kerrottu käyttöohjeen teknisten tietojen osiossa.

Seuraavia standardeja on sovellettu: ISO5359-1&2:2013; ISO3744, ISO11094; EN1032, EN1033; ISO14982;

Vaatimustenmukaisuuden arviointimenettely, liite VIII.

20. huhtikuuta 2016



John Thompson, tuote- ja markkinoitpäällikkö, EUAP. (Husqvarna AB:n valtuutettu ja teknisestä dokumentaatiosta vastaava edustaja.)

SYMBOLFORKLARING

Symbolforklaring

ADVARSEL! Hvis maskinen brukes uforsiktig eller feilaktig, kan den være et farlig redskap som kan forårsake alvorlige skader eller dødsfall for brukeren eller andre.

Les nøye gjennom bruksanvisningen og forstå innholdet før du bruker maskinen.

Sørg for at ikke uvedkommende oppholder seg i arbeidsområdet.

Hindre utilsiktet oppstart ved å fjerne tenningskabelen fra tennpluggen.

Se opp for gjenstander som slynges ut og rikosjetterer.

Advarsel om roterende kniv. Pass på hender og føtter.

Advarsel: Roterende deler. Hold hender og føtter unna.

Dette produktet er i overensstemmelse med gjeldende CE-direktiv.

Støyutslipp til omgivelsene ifølge EFs direktiv. Maskinens utslipp angis i kapitlet Tekniske data og på klistremerke.

Bruk aldri maskinen innendørs eller i rom uten ventilasjon. Avgassene inneholder karbonmonoksid, en giftig og livsfarlig gass uten lukt.

Eksplisjonsfare

Fyll aldri brennstoff med motoren i gang.

Svært varm overflate.



Forklaring av advarselsmerker

Advarslene er delt inn i tre nivåer.

ADVARSEL!



ADVARSEL! Brukes hvis det er fare for alvorlig skade eller dødsfall for brukeren eller skade på omgivelsene hvis instruksjonene i håndboken ikke følges.

VIGTIG!



VIGTIG! Brukes hvis det er fare for skade på brukeren eller omgivelsene hvis instruksjonene i håndboken ikke følges.

OBS!

OBS! Brukes hvis det er fare for skade på gjenstander eller maskinen hvis instruksjonene i håndboken ikke følges.

PRESENTASJON

Innhold

SYMBOLFORKLARING

Symbolforklaring	47
Forklaring av advarselsmerker	47

PRESENTASJON

Innhold	48
Kjære kunde	48

HVA ER HVA?

Hva er hva på gressklipperen?	49
-------------------------------------	----

MASKINENS SIKKERHETSUTSTYR

Generelt	50
----------------	----

MONTERING OG JUSTERINGER

Generelt	51
Håndtak	51
Klippehøyde	51
Oppsamler	51
Mulchingplugg	51
Påfylling av olje	51

BRENNSTOFFHÅNDTERING

Generelt	52
Brennstoff	52
Fylling av brennstoff	52
Transport og oppbevaring	52

BETJENING

Personlig verneutstyr	53
Generelle sikkerhetsinstruksjoner	53
Grunnleggende arbeidsteknikk	54
Transport og oppbevaring	54
Start og stopp	55

VEDLIKEHOLD

Generelt	56
Vedlikeholdsskjema	56
Generell inspeksjon	56
Tennplugg	57
Justering av koplingsvaier	57
Luftfilter	58
Oljeskift	58
Drivstoffsystem	58

TEKNISKE DATA

Tekniske data	59
EF-erklæring om samsvar	61

Kjære kunde

Serien av nyskapende motorsager fortsatte gjennom tiårene, og virksomheten utvidet først med motorer til fly og go-karter på 1950-tallet, senere med minimotorsager i 1960-årene. Senere, i 1970- og 80-årene, ble trimmere og løvbåsere lagt til i sortimentet.

I dag er McCulloch en del av Husqvarna-gruppen, og fortsetter tradisjonen med kraftige motorer, tekniske nyskapninger og sterke konstruksjoner som har vært vårt varemerke i mer enn et halvt århundre. Redusert drivstofforbruk, utslipp og støynivå har førsteprioritet hos oss, det samme har bedre sikkerhet og brukervennlighet.

Vi håper du vil bli fornøyd med ditt nye McCulloch-produkt, som er konstruert for å være din følgesvenn i lang tid fremover. Ved å følge brukerhåndbokens råd om bruk, service og vedlikehold sikrer du maksimal levetid for produktet. Hvis du trenger profesjonell hjelp til reparasjon eller service, kan du bruke Service Locator-tjenesten på www.mcculloch.com.

McCulloch arbeider løpende med å videreutvikle sine produkter, og forbeholder seg derfor retten til endringer vedrørende bl.a. form og utseende uten varsel.

Denne brukerhåndboken kan også lastes ned fra www.mcculloch.com.

HVA ER HVA?

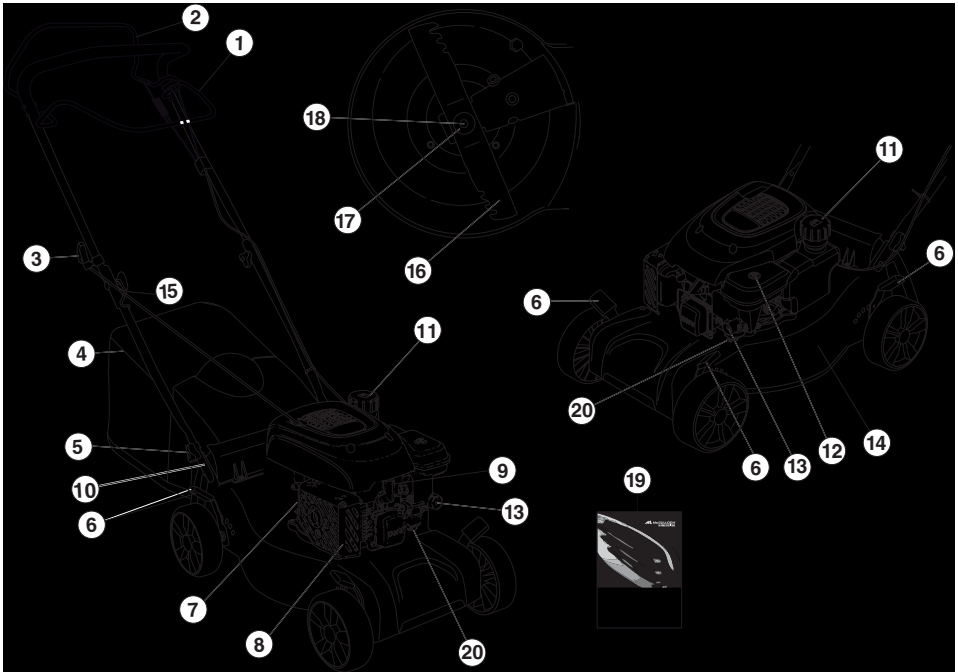

Hva er hva på gressklipperen?

- | | |
|---|-------------------------------|
| 1 Motorbremseboyle | 10 Feste for nedre håndtak |
| 2 Kjørehåndtak (M46-125R Classic+, M46-110R Classic, M51-140WR Classic+, M51-150WR Classic, M51-150R Classic) | 11 Brenselpåfylling |
| 3 Starthåndtak | 12 Luftfilter |
| 4 Oppsamler | 13 Primermembran |
| 5 Håndtak, håndtakets høyde | 14 Klippedeksel |
| 6 Klippehøydehendel | 15 Startsnorføring |
| 7 Peilepinne/oljepåfylling | 16 Kniv |
| 8 Lyddemper | 17 Fjærskive |
| 9 Tennplugg | 18 Knivbolt |
| | 19 Bruksanvisning |
| | 20 Forgasserkarets tappeplugg |

MASKINENS SIKKERHETSUTSTYR

Generelt

I dette avsnittet forklares hvilket sikkerhetsutstyr maskinen er utstyrt med, hvilken funksjon det har og hvordan man utfører kontroll og vedlikehold for å være sikker på at utstyret fungerer.



ADVARSEL! Bruk aldri en maskin med defekte sikkerhetsdetaljer. Hvis maskinen ikke består alle kontrollene, må serviceverksted oppsøkes for reparasjon.

Modifiser aldri denne maskinen slik at den ikke lenger stemmer overens med originalutførelsen, og bruk den ikke hvis den synes å ha blitt modifisert av andre.

Hindre utilsiktet oppstart ved å fjerne tenningskabelen fra tennpluggen.

Klippedeksel

- Klippedekselet er konstruert for å redusere vibrasjoner og for å redusere risikoen for kuttskader.

Kontroll av klippedeksel

- Kontroller at klippedekselet er helt og uten synlige defekter, f.eks. materialsprekker.

Motorbremsebøyle

- Motorbremsen er konstruert for å stanse motoren. Når grepet om motorbremsebøylen slippes, skal motoren stanse.

Kontrollere motorbremsehåndtaket

Gi full gass og slipp deretter bremsebøylen. Motorbremsen skal alltid være justert slik at motoren stanser innen 3 sekunder. Kontakt et autorisert serviceverksted.

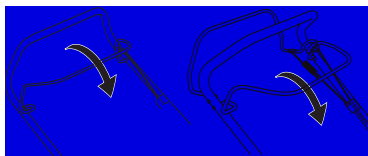

Lyddemper



ADVARSEL! Bruk aldri en maskin uten lyddemper eller med defekt lyddemper. En defekt lyddemper kan øke lydnivået og brannfaren betraktelig. Ha verktøy for brannsløkking tilgjengelig.

Lyddemperen blir meget varm både under bruk og etter stopp. Dette gjelder også tomgangskjøring. Vær oppmerksom på brannfaren, spesielt ved håndtering nær brannfarlige stoffer og/eller gasser.

- Lyddemperen er konstruert for å gi et lydnivå som er så lavt som mulig, og for å lede avgassene fra motoren bort fra brukeren.

Kontroll av lyddemper

- Kontroller regelmessig at lyddemperen er hel og at den sitter ordentlig fast.

MONTERING OG JUSTERINGER

Generelt



VIGTIG! Hindre utilsiktet oppstart ved å fjerne tenningskabelen fra tennpluggen.

Håndtak

Montering

Toppåttak

Plasser håndtakets rørformede konstruksjon direkte ovenfor den nedre delen på håndtaket. Trekk til knottene.

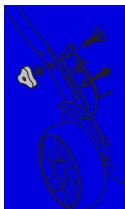

Bruk de medfølgende remmene til å feste kablene til håndtaket. Ikke strekk kablene for langt når du monterer.

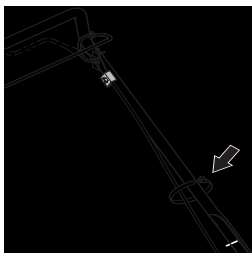

Klippehøyde

MERKNAD! Ikke still klippehøyden for lavt, da det er risiko for at knivene tar i bakken ved ujevnheter.

Flytt spaken bakover for høy klippehøyde, og forover for lavere klippehøyde.



Oppsamler

Montering av oppsamler

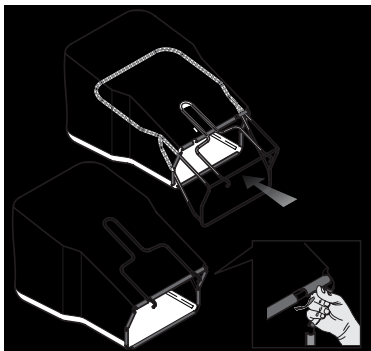

- Sett rammen inn i stoffoppsamleren.
- Oppsamlerens håndtak på rammen må plasseres over oppsamlingsposen.
- Fest rammen ved hjelp av hurtigklemmer.
- Fest krokene i de øvre krokene i chassiset. Monter bunnen av oppsamleren i utkaståpningen.

Mulchingplugg

Tilleggsutstyret finfordelingssett må bestilles til M46-modeller (sett PNC 579679201) og M51-modeller (sett PNC=579679301). Ingen sett er tilgjengelig for M40-modeller.

- Hev utkastvernet for å montere/demontere finfordelingspluggen.

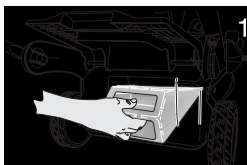

Påfylling av olje

- Oljetanken er tom ved levering. Fyll på olje sakte. Se anvisninger under overskriften Vedlikehold. Motoroljen må skiftes i henhold til motorhåndboken.

BRENNSTOFFHÅNDTERING

Generelt



ADVARSEL! Å kjøre en motor i et innestengt eller dårlig ventilert rom kan forårsake dødsfall ved kveling eller karbonmonoksidforgiftning.

Bensin og bensindamp er svært brannfarlig og kan gi alvorlige skader ved innånding og hudkontakt. Vær derfor forsiktig ved håndtering av bensin og sørg for god ventilasjon ved bensinhåndtering.

Motorens avgasser er varme og kan inneholde gnister som kan forårsake brann. Start derfor aldri maskinen innendørs eller i nærheten av lettantennelig materiale!

Det må ikke røykes og heller ikke plasseres varme gjenstander i nærheten av brennstoffet.

Brennstoff

MERKNAD! Maskinen er utstyrt med en firetaktsmotor. Påse at det alltid er tilstrekkelig med olje i oljetanken.

Bensin

- Bruk kvalitetsbensin av blyfri type med maksimalt 10 % etanol (E10).
- Anbefalt laveste oktantal er 90 (RON). Hvis man kjører motoren med bensin med lavere oktantal enn 90, kan det oppstå såkalt banking. Dette medfører økt motortemperatur, som kan resultere i alvorlige motorhavarier.
- Der miljøtilpasset bensin, såkalt alkylatbensin, er tilgjengelig, skal slik brukes.

Motorolje

MERKNAD! Kontroller oljenivået før gressklipperen startes. For lavt oljenivå kan forårsake alvorlige motorskader. Se anvisningene i delen "Vedlikehold".

- Motoroljen må skiftes i henhold til motorhåndboken. Se motorhåndboken for anbefalte oljetyper. Bruk aldri olje ment for totaktsmotorer.

Fylling av brennstoff



ADVARSEL! Stans motoren og la den avkjøles noen minutter før brennstoff fylles på.

Bruk alltid en bensinkanne for å unngå søl.

Åpne tanklokket sakte ved påfylling av brennstoff slik at et eventuelt overtrykk forsvinner sakte.

Tørk rent rundt tanklokket.

Trekk tanklokket godt til etter bruk. Uaktsomhet kan føre til brann.

Flytt maskinen minst 3 m fra tankingsstedet før du starter den.

Start aldri maskinen:

- Hvis du har sølt brennstoff eller motorolje på maskinen. Tørk opp alt søl og la bensinrestene fordampe.
- Hvis du har sølt brennstoff på deg selv eller klærne dine, skift klær. Vask de kroppsdeler som har vært i kontakt med brennstoff. Bruk såpe og vann.
- Hvis maskinen lekker brennstoff. Kontroller regelmessig med tanke på lekkasje fra tanklokk og brennstoffledninger.

Transport og oppbevaring

- Oppbevar og transporter maskin og brennstoff slik at det ikke er fare for at en eventuell lekkasje og damp kommer i kontakt med gnister eller åpen ild, for eksempel fra el-maskiner, el-motorer, elektriske kontakter/strømbrytere, eller varmekjeler.
- Ved oppbevaring og transport av brennstoff må det brukes kanner som er spesielt beregnet og godkjent for formålet.

Langtids oppbevaring

- Ved lengre tids oppbevaring av maskinen må drivstofftanken og forgasserkaret tømmes. Hør med nærmeste bensinstasjon hvor du kan bli kvitt overflødig brennstoff.

Personlig verneutstyr

Ved all bruk av maskinen skal det brukes godkjent personlig verneutstyr. Personlig verneutstyr eliminerer ikke skaderisikoen, men det reduserer virkningen av en skade hvis ulykken skulle være ute. Be forhandleren om hjelp ved valg av utstyr.

Bruk alltid:

- Bruk øreklokker hvis støynivået overskrider 85 dB.
- Sklisikre og solide støvler eller skor.
- Kraftige langbukser. Ikke bruk kortbukser eller sandaler, og gå ikke barbert.
- Hansker skal brukes ved behov, f.eks. ved montering, inspeksjon eller rengjøring av skjæreutstyr.

Generelle sikkerhetsinstruksjoner

Dette avsnittet beskriver grunnleggende sikkerhetsanvisninger for bruk av maskinen. Denne informasjonen kan aldri erstatte den kunnskap en profesjonell bruker besitter i form av opplæring og praktisk erfaring.

- Les nøye gjennom bruksanvisningen og forstå innholdet før du bruker maskinen.
- Husk at brukeren er ansvarlig for ulykker eller farer som rammer andre mennesker eller deres eiendom.
- Maskinen må holdes ren. Skilte og merker må være fullt lesbare.

Bruk alltid sunn fornuft

Det er umulig å dekke alle tenkelige situasjoner som kan forekomme. Vær alltid forsiktig og bruk sunn fornuft. Når du kommer ut for en situasjon som gjør deg usikker på fortsatt bruk, skal du rådføre deg med en ekspert. Kontakt forhandleren, serviceverkstedet eller en erfaren bruker. Unngå all bruk som du ikke føler deg tilstrekkelig kvalifisert til!



ADVARSEL! Denne maskinen skaper et elektromagnetisk felt når den er i bruk. Dette feltet kan under visse omstendigheter forstyrre aktive eller passive medisinske implantater. For å redusere risikoen for alvorlig eller livstruende skade, anbefaler vi at personer med medisinske implantater rådfører seg med sin lege og produsenten av det medisinske implantatet før denne maskinen tas i bruk.



ADVARSEL! Hvis maskinen brukes uforsiktig eller feilaktig, kan den være et farlig redskap som kan forårsake alvorlige skader eller dødsfall for brukeren eller andre.

La aldri barn eller andre personer som ikke har opplæring i bruk av maskinen bruke eller vedlikeholde den.

Maskinen må ikke brukes av personer med nedsatt fysisk eller mental kapasitet, eller personer som av helseårsaker ikke er i stand til å betjene maskinen, uten tilsyn av en person som er ansvarlig for sikkerheten.

La aldri noen annen bruke maskinen før du har forsikret deg om at de har forstått innholdet i bruksanvisningen.

Bruk aldri maskinen hvis du er trett, har drukket alkohol eller bruker medisiner som kan påvirke syn, vurderingsevne eller kropps kontroll.



ADVARSEL! Uautoriserte endringer og/eller tilleggsutstyr kan medføre alvorlige skader eller dødsfall for brukeren eller andre. Maskinens opprinnelige konstruksjon må ikke under noen omstendighet endres uten produsentens tillatelse.

Modifiser aldri denne maskinen slik at den ikke lenger stemmer overens med originalutførelsen, og bruk den ikke hvis den synes å ha blitt modifisert av andre.

Bruk aldri en maskin som det er noe galt med. Følg vedlikeholds-, kontroll- og serviceinstruksjonene i denne bruksanvisningen. Noen vedlikeholds- og servicetiltak må utføres av erfarne og kvalifiserte spesialister.

Bruk alltid originalt tilleggsutstyr.

BETJENING

Sikkerhet i arbeidsområdet

- Før klipping påbegynnes skal greiner, kvister, steiner osv. fjernes fra gressplenen.
- Gjenstander som slår mot klippeutstyret kan bli kastet ut og forårsake skade på personer eller gjenstander. Hold god avstand til personer og dyr.
- Bruk aldri maskinen i dårlig vær, for eksempel i tåke, regn, fuktig eller vått miljø, sterk vind, sterk kulde, ved fare for lyn osv. Å arbeide i dårlig vær er slitsomt og kan skape farlige omstendigheter, for eksempel glatt underlag.
- Hold øye med omgivelsene for å sikre at ingenting kan påvirke kontrollen over maskinen.
- Vær oppmerksom på røtter, stein, kvister, fordypninger, grøfter osv. Høyt gress kan skjule hindringer.
- Det kan være farlig å klippe gress i skråninger. Ikke bruk gressklipperen i svært bratte skråninger. Gressklipperen bør ikke brukes i større helling enn 15 grader.
- I skrånende terreng bør man gå vinkelrett på hellingen. Det er mye lettere å gå på tvers i en skråning enn opp og ned.
- Vær forsiktig når du nærmer deg skjulte hjørner eller gjenstander som blokkerer sikten.

Arbeidssikkerhet

- En gressklipper er bare konstruert for klipping av gressplener. Ingen annen bruk er tillatt.
- Bruk personlig verneutstyr. Se anvisninger under overskriften "Personlig verneutstyr".
- Ikke start gressklipperen uten at kniv og samtlige deksler er montert. Ellers kan kniven løsne og forårsake personskade.
- Unngå at kniven slår mot fremmedlegemer som steiner, røtter eller liknende. Dette kan føre til at kniven blir sløv og at motorakselen blir bøyd. En bøyd aksel gir ubalanse og kraftige vibrasjoner, hvilket medfører stor risiko for at kniven løsner.
- Bremsbøylen må aldri være permanent forankret i håndtaket når maskinen er i gang.
- Plasser gressklipperen på et stabilt, plant underlag og start den. Påse at kniven ikke kan komme i kontakt med bakken eller andre gjenstander.
- Plasser deg alltid bak maskinen. La alle hjulene berøre bakken og hold begge hender på håndtaket mens du klipper. Hold hender og føtter borte fra de roterende knivene.
- Unngå å vippe maskinen opp mens motoren er i gang.
- Vær spesielt oppmerksom når du trekker maskinen mot deg mens du arbeider.
- Løft aldri opp gressklipperen eller bør den når motoren er startet. Hvis du må løfte gressklipperen,

stans først motoren og fjern tenningskabelen fra tennpluggen.

- Unngå å gå bakover mens du klipper plenen.
- Motoren skal slås av ved forflytting over terreng som ikke skal klippes. For eksempel grusgang, stein, singel, asfalt osv.
- Løp aldri med maskinen når den er i gang. Man skal alltid gå med gressklipperen.
- Slå av motoren før klippehøyden endres. Foreta aldri justeringer mens motoren er i gang.
- Forlat aldri maskinen uten tilsyn med motoren i gang. Stans motoren. Forsikre deg om at klippeutstyret har sluttet å rotere.
- Hvis du treffer en gjenstand eller det oppstår kraftige vibrasjoner, må maskinen stanses øyeblikkelig. Kople tennpluggkabelen fra tennpluggen. Kontroller at maskinen ikke er skadet. Reparer eventuelle skader.

Grunnleggende arbeidsteknikk

- Klipp alltid med godt slipte kniver for best mulig resultat. En sløv kniv gir ujevnt klipperesultat, og gresset blir gult i kuttflaten.
- Klipp aldri mer enn 1/3 av gressets lengde. Dette gjelder spesielt i tørkeperioder. Klipp først med stor klippehøyde. Kontroller deretter resultatet og senk til egnet høyde. Hvis gresset er ekstra langt, kjører man sakte og klipper eventuelt to ganger.
- Klipp i forskjellige retninger hver gang, for å unngå striper i plenen.

Transport og oppbevaring

- Sikre utstyret under transport for å unngå transportskade og ulykker.
- Oppbevar utstyret i et låsbart rom slik at det er utilgjengelig for barn og uvedkommende.
- Oppbevar maskinen og det tilhørende utstyret på et tørt og frostfritt sted.
- For transport og lagring av drivstoff, se delen "Håndtering av drivstoff".

BETJENING

Start og stopp

Før start



ADVARSEL! Les nøye gjennom bruksanvisningen og forstå innholdet før du bruker maskinen.

Bruk personlig verneutstyr. Se anvisninger under overskriften "Personlig verneutstyr".

- Sørg for at ikke uvedkommende oppholder seg i arbeidsområdet.
- Utfør daglig vedlikehold. Se anvisningene i delen "Vedlikehold".
- Påse at tenningskabelen sitter ordentlig på tennpluggen.

Start

Alle modeller har manuell choke (primerblære).

Trykk fem ganger på bensinpumpen dersom gressklipperen startes for første gang. Deretter skal man trykke tre ganger på bensinpumpen ved start av kald motor.

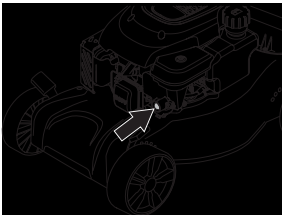

- Motorbremseboylen må holdes mot håndtaket når motoren startes.

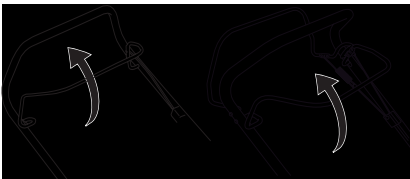

- Plasser deg bak maskinen.
- Ta tak i starthåndtaket med høyre hånd og dra langsomt ut startsnoren til du merker motstand (starthakene griper inn). Trekk kraftig for å starte motoren. Surr aldri startlinen rundt hånden.

Drift

(M46-125R Classic+, M46-110R Classic, M51-140WR Classic+, M51-150WR Classic, M51-150R Classic)

- Skyv kjørehåndtaket inn mot håndtaket for å starte kjøringen.



- Før du trekker maskinen mot deg, løser du ut drivverket og skyver maskinen cirka 10 cm fremover.

Stopp

- Motoren stanses ved å slippe motorbremseboylen.

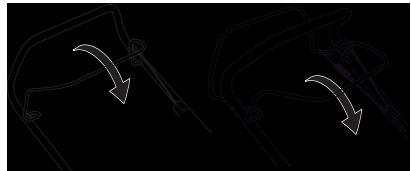

- Drivverket kobles også ut hvis du slipper bremsehåndtaket.
- Bare drivverket kan kobles ut ved å slippe bremsespaken litt opp.

VEDLIKEHOLD

Generelt



ADVARSEL! Brukeren må kun utføre det vedlikeholds- og servicearbeidet som beskrives i denne bruksanvisningen. Mer omfattende inngrep skal utføres av et serviceverksted.

Kontroll og/eller vedlikehold skal utføres med avslått motor. Hindre utilsikket oppstart ved å fjerne tenningskabelen fra tennpluggen.

Maskinens levetid kan forkortes og risikoen for ulykker kan øke dersom vedlikehold av maskinen ikke utføres på riktig måte og dersom service og/eller reparasjoner ikke er fagmessig utført. Kontakt nærmeste serviceverksted dersom du trenger ytterligere opplysninger.

OBS! Når maskinen er vippet, må du påse at luftfilteret alltid er plassert i høyeste stilling.

- Bruk alltid originalt tilleggsutstyr.

Vedlikeholdsskjema

I vedlikeholdsskjemaet kan du se hvilke deler av maskinen som krever vedlikehold, og hvor ofte dette skal finne sted. Intervallene er beregnet ut fra daglig bruk av maskinen, og kan variere avhengig av bruksmengden.

Før start	Ukentlig ettersyn	Månedlig ettersyn
Generell inspeksjon	Tennplugg	Luftfilter
Utvendig rengjøring	Lyddemper*	Drivstoffsystem
Oljenivå		
Skjæreutstyr		
Klippedeksel*		
Justering av koplingsvaier.		
Motorbremsebøyle*		

*Se anvisninger i delen "Maskinens sikkerhetsutstyr".

Generell inspeksjon

- Kontroller at skruer og mutre er trukket til.
- Skift ut alle skadde, slitte eller ødelagte deler.

Utvendig rengjøring

- Børst gressklipperen ren for løv, gress og liknende.
- Maskinen må ikke rengjøres med høytrykksspyler.

- Spyl aldri vann direkte mot motoren.
- Rengjør startmotorens luftinntak. Kontroller startmotor og startsnor.
- Ved rengjøring under klippedekselet, snur du maskinen slik at tennpluggen vender opp. Tøm bensintanken.

Oljenivå

Når du kontrollerer oljenivået skal gressklipperen stå på et plant underlag. Kontroller oljenivået med peilepinnen på oljepåfyllingslokket.

- Fjern oljelokket og tørk av peilepinnen.
- Sett peilepinnen tilbake.
- Hvis oljenivået er lavt, må du fylle på motorolje opp til det øvre nivået på peilepinnen.

Skjæreutstyr

- Kontroller skjæreutstyret med henblikk på skader og sprekkdannelse. Skadet skjæreutstyr må alltid skiftes.
- Vær nøye med alltid å ha en godt slipt og korrekt balansert kniv.

OBS! Etter sliping av kniver bør disse balanseres.

Ved påkjørsel mot hindringer som forårsaker havari bør skadde kniver byttes.

Skifte knivene



ADVARSEL! Bruk alltid kraftige hansker ved service og vedlikehold av skjæreutstyret. Knivene er svært skarpe, og det kan svært lett oppstå kuttskader.

Demontering

- Skru ut bolten som holder kniven.

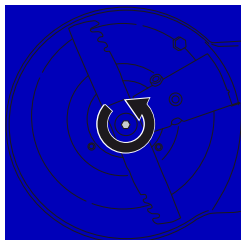

- Fjern den gamle kniven. Kontroller at knivbraketter er uskadet. Kontroller også at knivboltene er hel og at motorakselen ikke er bøyd.

VEDLIKEHOLD

Montering

- Bladet må være montert med de vinklede endene vendt opp mot dekelet.

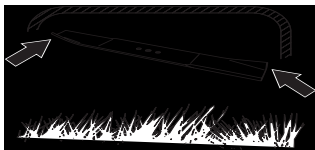

- Kontroller at klipperen sentreres riktig på akselen.



- Monter skiven og skru bolten ordentlig fast. Bolten skal trekkes til med et moment på 45-60 Nm.



- Trekk kniven rundt for hånd for å kontrollere at den roterer fritt.
- Prøvekjør maskinen.

VIGTIG!

Vær alltid forsiktig og bruk sunn fornuft. Unngå situasjoner du ikke synes du er tilstrekkelig kvalifisert for. Hvis du fremdeles føler deg usikker på fremgangsmåten etter at du har lest disse instruksjonene, må du rådføre deg med en ekspert før du fortsetter. Kontakt et autorisert serviceverksted.

Bruk alltid originale reservedeler. Du finner mer informasjon i delen "Tekniske data".

Tennplugg

MERKNAD! Bruk alltid anbefalt type tennplugg! Feil tennplugg kan ødelegge stempel/sylinder.

- Hvis maskinens effekt er lav, hvis den er vanskelig å starte eller hvis tomgangen er ujevn: kontroller alltid tennpluggen først før andre tiltak iverksettes.
- Hvis tennpluggen har mye belegg, rengjøres den, og kontroller samtidig elektrodeavstanden. Se Tekniske data for tennpluggavstander. Skift om nødvendig.



Justering av koplingsvaier.

- Finjuster vaieren med justeringskruen.



- Grovjuster clutchvaieren hvis finjusteringen ikke strekker til.
- Forleng vaieren med justeringsskruen.
- Grovjuster clutchvaieren ved å feste den til de forskjellige beslagene på clutchstangen. Finjuster deretter vaieren.

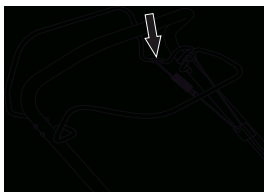

Luftfilter

- Demonter luftfilterdekselet og ta ut filteret.
- Et filter som har vært mye brukt kan aldri bli fullstendig rent. Derfor må det skiftes med jevne mellomrom. **Et skadet luftfilter må alltid skiftes.**
- Påse ved montering at luftfilteret lukker helt tett mot filterholderen.

Rengjør papirfilteret

- Rengjør filteret ved å banke det mot et plant underlag. Bruk aldri løsemiddel med petroleum, f.eks. parafin, eller trykkluft for å rengjøre filteret.

Rengjøring av skumplastfilter

- Fjern skumplastfilteret. Vask filteret grundig i lunkeent såpevann. Etter rengjøring skylles filteret grundig i rent vann. Klem ut og la filteret tørke. OBS! Trykkluft under for høyt trykk kan skade skumplasten. Etter rengjøring skal filteret oljes inn med motorolje. Tørk av overflødig olje ved å presse en ren klut mot filteret.

Oljeskift

- Tøm bensintanken.
- Skru av oljepåfyllingslokket.
- Bruk en egnet beholder til å samle opp oljen.
- Tapp ut oljen ved å helle motoren slik at oljen renner ut av påfyllingsrøret. Når maskinen er vippet, må du påse at luftfilteret alltid er plassert i høyeste stilling. Hør med nærmeste bensinstasjon hvor du kan bli kvitt overflødig motorolje.
- Fyll på ny motorolje av god kvalitet. Se den medfølgende bruksanvisningen for motoren.

Drivstoffsystem

- Kontroller at tanklokket og dets tetning er uskadd.
- Kontroller drivstoffslangen. Skift om nødvendig.

TEKNISKE DATA

Tekniske data

	M40-110 CLASSIC	M40-125 Classic+	M46-110 CLASSIC	M46-110R CLASSIC	M46-125R Classic+
Motor					
Motorprodusent	McCulloch	Briggs & Stratton	McCulloch	McCulloch	Briggs & Stratton
Sylindervolum, cm ³	110	125	110	110	125
Turtall, rpm	2950	2900	2950	2950	2900
Nominell motoreffekt kW (se merknad 1)	1,6	1,6	1,6	1,6	1,6
Tenningsystem					
Tennplugg	Torch A5RTC	QC12YC	Torch A5RTC	Torch A5RTC	QC12YC
Elektrodeavstand, mm	0,7	0,5	0,7	0,7	0,5
Brennstoff-/smøresystem					
Volum bensintank, liter	0,8	0,8	0,8	0,8	0,8
*Motorolje	SAE 30/SAE 10W-30	SAE 30/SAE 10W-30	SAE 30/SAE 10W-30	SAE 30/SAE 10W-30	SAE 30/SAE 10W-30
Vekt					
Maskin med tomme tanker, kg	24	25	27	29	27
Støyutslipp (se anm. 2)					
Lydeffektnivå, mål dB(A)	90	93	92	92	95
Lydeffektnivå, garantert L _{WA} dB(A)	92	94	94	93	96
Ljudnivåer (se anm. 3)					
Lydtrykknivå ved brukerens øre, dB(A)	77	80	79	79	82
Vibrasjonsnivåer, a_{hveq} (se anm. 4)					
Håndtak, m/s ²	6,3	14,75	4,82	4,98	15,68
Klippesystem					
Klippehøyde, mm	20-75	20-75	30-80	30-80	30-80
Klippebredde, cm	40	40	46	46	46
Kniv	Combi 40	Combi 40	Combi 46	Combi 46	Combi 46
Delnummer	5871590-10	5871590-10	5811889-10	5811889-10	5811889-10
Oppsamlerkapasitet, liter	50	50	50	50	50

Merknad 1: Motorens angitte effekt er gjennomsnittlig nettoeffekt (ved angitt turtall) for en typisk produksjonsmotor for motormodellen, målt ifølge SAE-standarden J1349/ISO1585. Masseproduserte motorer kan avvike fra denne verdien. Faktisk effekt for motor montert på den ferdige maskinen vil avhenge av driftshastighet, miljøbetingelser og andre verdier.

Merknad 2: Utslipp av støy til omgivelsene målt som lydeffekt (L_{WA}) ifølge EF-direktiv 2000/14/EC.

Merknad 3: Lydtrykknivå i henhold til ISO 5395:2013. Rapporterte data for ekvivalent lydtrykknivå for maskinen har en typisk statistisk spredning (standard avvik) på 1,2 dB (A).

Merknad 4: Vibrasjonsnivå i henhold til ISO 5395:2013. Rapporterte data for ekvivalent vibrasjonsnivå har en typisk statistisk spredning (standard avvik) på 1 m/s².

*Bruk motorolje av kvaliteten SJ eller høyere. Se viskositetstabellen i motorprodusentens håndbok, og velg viskositeten som er best egnet, basert på forventet utendørstemperatur.

TEKNISKE DATA

	M51-140WR Classic+	M51-150R Classic	M51-150WR Classic
Motor			
Motorprodusent	Briggs & Stratton	McCulloch	McCulloch
Sylindervolum, cm ³	140	150	150
Turtall, rpm	2900	2900	2900
Nominell motoreffekt kW (se merknad 1)	1,9	2,3	2,3
Tenningsystem			
Tennplugg	QC12YC	Torch K7RTC	Torch K7RTC
Elektrodeavstand, mm	0,5	0,7	0,7
Brennstoff-/smøresystem			
Volum bensintank, liter	0,8	1	1
*Motorolje	SAE 30/SAE 10W-30	SAE 30/SAE 10W-30	SAE 30/SAE 10W-30
Vekt			
Maskin med tomme tanker, kg	32,0	33,0	33,0
Støyutslipp (se anm. 2)			
Lydeffektnivå, mål dB(A)	97	95	97
Lydeffektnivå, garantert L _{WA} dB(A)	98	98	98
Ljudnivåer (se anm. 3)			
Lydtrykknivå ved brukerens øre, dB(A)	82	81	84
Vibrasjonsnivåer, a_{hveq} (se anm. 4)			
Håndtak, m/s ²	4,27	4,06	5,55
Klippesystem			
Klippehøyde, mm	30-90	30-90	30-90
Klippebredde, cm	46	51	51
Kniv	Combi 51	Combi 51	Combi 51
Delnummer	5041133-10	5041133-10	5041133-10
Oppsamlerkapasitet, liter	55	55	55

Anm. 1: Motorens angitte effekt er gjennomsnittlig nettoeffekt (ved angitt turtall) for en typisk produksjonsmotor for motormodellen, målt ifølge SAE-standarden J1349/ISO1585. Masseproduserte motorer kan avvike fra denne verdien. Faktisk effekt for motor montert på den ferdige maskinen vil avhenge av driftshastighet, miljøbetingelser og andre verdier.

Merknad 2: Utslipp av støy til omgivelsene målt som lydeffekt (L_{WA}) ifølge EF-direktiv 2000/14/EC.

Merknad 3: Lydtrykksnivå i henhold til ISO 5395:2013. Rapporterte data for ekvivalent lydtrykksnivå for maskinen har en typisk statistisk spredning (standard avvik) på 1,2 dB (A).

Merknad 4: Vibrasjonsnivå i henhold til ISO 5395:2013. Rapporterte data for ekvivalent vibrasjonsnivå har en typisk statistisk spredning (standard avvik) på 1 m/s².

*Bruk motorolje av kvaliteten SJ eller høyere. Se viskositetstabellen i motorprodusentens håndbok, og velg viskositeten som er best egnet, basert på forventet utendørstemperatur.

TEKNISKE DATA

EF-erklæring om samsvar

Produsentens navn: Husqvarna AB, SE-561 82 Huskvarna, Sverige (Tlf. +46-36-146500).

Husqvarna AB tar eneansvar for de roterende gressklippermodellene med faste kniver:

McCulloch M40-110 Classic, M40-125 Classic+, M46-110 Classic, M46-110R Classic, M46-125R Classic+, M51-140WR Classic+, M51-150R Classic, M51-150WR Classic.

med serienummer fra 2016 og fremover. Modellnummeret oppgis i klartekst på typeskiltet sammen med året, med etterfølgende serienumre.

Formålet med erklæringen slik det er beskrevet over, samsvarer med kravene i rådsdirektivene:

- **2006/42/EF** "angående maskiner" 17. mai 2006.
- **2014/30/EU** «angående elektromagnetisk kompatibilitet» 26. februar 2014
- **2000/14/EF** «angående utslipp av støy til omgivelsene» 8. mai 2000
- **2005/88/EF** «endring av direktiv 2000/14/EF» 14. desember 2005

De oppgitte lydverdiene står oppført i det tekniske databladet i bruksanvisningen.

Følgende standarder er blitt tillempet: ISO5359-1&2:2013; ISO3744, ISO11094; EN1032, EN1033; ISO14982; Prosedyre for overensstemmelsesvurdering, Annex VIII.

20. april 2016



John Thompson, produkt- og markedsføringssjef i EUAP. (Autorisert representant for Husqvarna AB og ansvarlig for teknisk dokumentasjon.)

KEY TO SYMBOLS

Key to symbols

WARNING! The machine can be a dangerous tool if used incorrectly or carelessly, which can cause serious or fatal injury to the operator or others.

Please read the operator's manual carefully and make sure you understand the instructions before using the machine.

Keep people and animals well away from the working area.



Prevent unintentional starting by removing the ignition cable from the spark plug.

Watch out for thrown objects and ricochets.



Warning: rotating cutter. Keep hands and feet clear.



Warning: rotating parts. Keep hands and feet clear.



This product is in accordance with applicable EC directives.



Noise emission to the environment according to the European Community's Directive. The machine's emission is specified in the Technical data chapter and on the label.



Never use the machine indoors or in spaces lacking proper ventilation. Exhaust fumes contain carbon monoxide, an odourless, poisonous and highly dangerous gas.



Risk of explosion



Always shut off the engine before refuelling.



Hot surface.



Explanation of warning levels

The warnings are graded in three levels.

WARNING!



WARNING! Used if there is a risk of serious injury or death for the operator or damage to the surroundings if the instructions in the manual are not followed.

IMPORTANT!



IMPORTANT! Used if there is a risk of injury to the operator or damage to the surroundings if the instructions in the manual are not followed.

CAUTION!

CAUTION! Used if there is a risk of damage to materials or the machine if the instructions in the manual are not followed.

PRESENTATION

Contents

KEY TO SYMBOLS	
Key to symbols	62
Explanation of warning levels	62
PRESENTATION	
Contents	63
Dear Customer,	63
WHAT IS WHAT?	
What is what on the lawn mower?	64
MACHINE'S SAFETY EQUIPMENT	
General	65
ASSEMBLING AND ADJUSTMENTS	
General	66
Handle	66
Cutting height	66
Catcher	66
Mulch plug	66
Filling with oil	66
FUEL HANDLING	
General	67
Fuel	67
Fueling	67
Transport and storage	67
OPERATING	
Personal protective equipment	68
General safety precautions	68
Basic working techniques	69
Transport and storage	69
Starting and stopping	70
MAINTENANCE	
General	71
Maintenance schedule	71
General inspection	71
Spark plug	72
Adjusting the clutch wire	72
Air filter	73
Oil change	73
Fuel system	73
TECHNICAL DATA	
Technical data	74
EC Declaration of Conformity	76

Dear Customer,

The line of innovative chainsaws would continue over the decades, and business was expanded, first by airplane and kart engines in the 1950s, then by mini chainsaws in the 1960s. Later, in the 1970s and 80s, trimmers and blower vacs were added to the range.

Today, as a part of the Husqvarna group, McCulloch continues the tradition of powerful engines, technical innovations, and strong designs that have been our hallmarks for more than half a century. Lowering fuel consumption, emissions and noise levels are of top priority to us, as is improving safety and user-friendliness.

We certainly hope that you will be satisfied with your McCulloch product, as it is designed to be your companion for a long time. By following this operators manual's advice on usage, service, and maintenance, its lifespan can be extended. If you should need professional help with repair or service, please use the Service Locator at www.mcculloch.com.

McCulloch has a policy of continuous product development and therefore reserves the right to modify the design and appearance of products without prior notice.

This manual can also be downloaded at www.mcculloch.com.

WHAT IS WHAT?

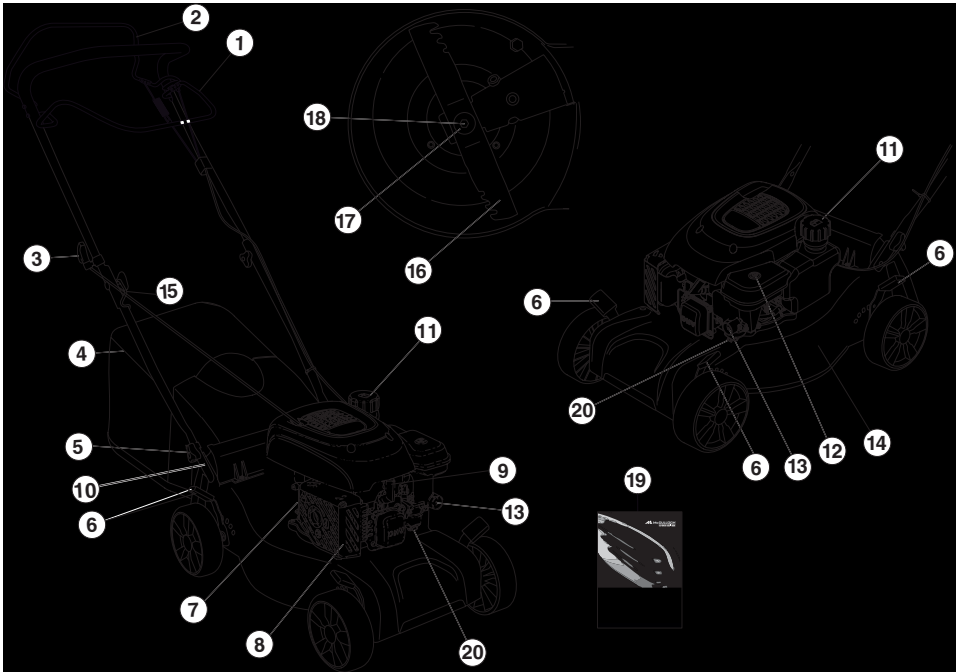

What is what on the lawn mower?

- | | |
|---|-------------------------------|
| 1 Engine brake handle | 10 Lower handle mounting |
| 2 Propulsion bar (M46-125R Classic+, M46-110R Classic, M51-140WR Classic+, M51-150WR Classic, M51-150R Classic) | 11 Refuelling |
| 3 Starter handle | 12 Air filter |
| 4 Catcher | 13 Primer diaphragm |
| 5 Handle, handle height | 14 Cutting cover |
| 6 Cutting height control | 15 Starter cord guide |
| 7 Dipstick/oil filler | 16 Cutter |
| 8 Muffler | 17 Spring washer |
| 9 Spark plug | 18 Cutter bolt |
| | 19 Operator's manual |
| | 20 Carburetor bowl drain plug |

MACHINE'S SAFETY EQUIPMENT

General

This section describes the machine's safety equipment, its purpose, and how checks and maintenance should be carried out to ensure that it operates correctly.



WARNING! Never use a machine that has faulty safety equipment! If your machine fails any checks contact your service agent to get it repaired.

Do not modify this product or use it if it appears to have been modified by others.

Prevent unintentional starting by removing the ignition cable from the spark plug.

Cutting cover

- The cutting cover is designed to reduce vibration and to reduce the risk of cuts.

Checking the cutting cover

- Make sure the cutting cover is not damaged and that there are no visible defects such as cracks.

Engine brake handle

- The engine brake is designed to stop the engine. When the grip on the engine brake handle is released the engine should stop.

Inspecting the engine brake handle

Apply full throttle and then release the brake handle. The engine brake should always be adjusted so that the engine stops within 3 seconds. Contact an authorised service workshop.



Muffler



WARNING! Never use a machine without a muffler, or with a faulty muffler. A damaged muffler may substantially increase the noise level and the fire hazard. Keep fire fighting equipment handy.

The muffler gets very hot during and after use. This also applies during idling. Be aware of the fire hazard, especially when working near flammable substances and/or vapours.

- The muffler is designed to keep noise levels to a minimum and to direct exhaust fumes away from the user.

Inspecting the muffler

- Check regularly that the muffler is complete and secured correctly.

ASSEMBLING AND ADJUSTMENTS

General



IMPORTANT! Prevent unintentional starting by removing the ignition cable from the spark plug.

Handle

Assembly

Top handle

Place the handlebar's tubular construction in direct opposite to the lower part of the handlebar. Tighten the knobs properly.



Use enclosed straps to secure cables to the handle. Do not overstretch cables when mounting.

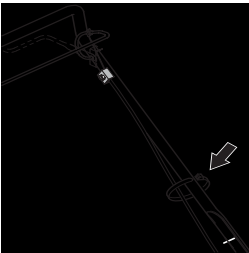

Cutting height

NOTICE! Do not set the cutting height too low as there is a risk that the cutters might hit ground with unevenness.

Move the lever to the back for higher cutting height and to the front for lower cutting height.

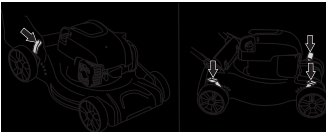

Catcher

Assembly of the catcher

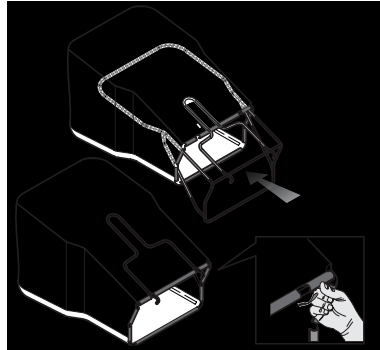

- Place the frame into the fabric collector.
- The collector's handle situated on the frame must be placed over the collector bag.
- Secure the frame by using the quick-action clips.
- Attach the hooks in the upper edge of the chassis. Fit the bagger bottom in the discharge hole.

Mulch plug

Optional mulch kit accessory required to be ordered on M46- models (kit PNC 579679201) and M51- models (kit PNC=579679301). No kit available for M40 models.

- Raise the discharge guard to mount / dismount the mulch plug.

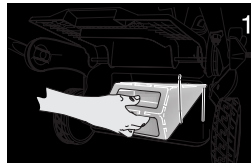

Filling with oil

- The oil tank is empty at delivery. Fill the oil slowly. See instructions under the heading Maintenance. The engine oil should be changed according to the engine manual.

FUEL HANDLING

General



WARNING! Running an engine in a confined or badly ventilated area can result in death due to asphyxiation or carbon monoxide poisoning.

Fuel and fuel fumes are highly flammable and can cause serious injury when inhaled or allowed to come in contact with the skin. For this reason observe caution when handling fuel and make sure there is adequate ventilation.

The exhaust fumes from the engine are hot and may contain sparks which can start a fire. Never start the machine indoors or near combustible material!

Do not smoke and do not place any hot objects in the vicinity of fuel.

Fuel

NOTICE! The machine is equipped with a four-stroke engine. Make sure that there is always sufficient oil in the oil tank.

Petrol

- Use good unleaded petrol with a maximum of 10% ethanol (E10).
- The lowest octane recommended is 90 (RON). If you run the engine on a lower octane grade than 90 so-called knocking can occur. This gives rise to a high engine temperature, which can result in serious engine damage.
- Use low-emission petrol, also known as alkylate petrol, if it is available.

Engine oil

NOTICE! Check the oil level before starting the lawn mower. A too low oil level can cause serious damage to the engine. See instructions in the section "Maintenance".

- The engine oil should be changed according to the engine manual. Refer to the engine manual for recommendations on which oil type to use. Never use oil intended for two-stroke engines.

Fueling



WARNING! Always stop the engine and let it cool for a few minutes before refuelling.

Use a fuel can at all times to avoid spillage.

When refuelling, open the fuel cap slowly so that any excess pressure is released gently.

Clean the area around the fuel cap.

Tighten the fuel cap carefully after refuelling. Negligence may lead to the start of a fire.

Move the machine at least 3 m from the refuelling point before starting it.

Never start the machine:

- If you have spilled fuel or engine oil on the machine. Wipe off the spill and allow the remaining fuel to evaporate.
- If you have spilled fuel on yourself or your clothes, change your clothes. Wash any part of your body that has come in contact with fuel. Use soap and water.
- If the machine is leaking fuel. Check regularly for leaks from the fuel cap and fuel lines.

Transport and storage

- Store and transport the machine and fuel so that there is no risk of any leakage or fumes coming into contact with sparks or open flames, for example, from electrical machinery, electric motors, electrical relays/switches or boilers.
- When storing and transporting fuel always use approved containers intended for this purpose.

Long-term storage

- When storing the machine for long periods, the fuel tank and carburetor bowl must be emptied. Contact your local petrol station to find out where to dispose of excess fuel.

OPERATING

Personal protective equipment

You must use approved personal protective equipment whenever you use the machine. Personal protective equipment cannot eliminate the risk of injury but it will reduce the degree of injury if an accident does happen. Ask your dealer for help in choosing the right equipment.

Always wear:

- Use ear muffs if the noise level exceeds 85 db.
- Sturdy, non-slip boots or shoes.
- Heavy, long pants. Do not wear shorts, sandals or go barefoot.
- Gloves must be worn when required, for example when fitting, inspecting or cleaning cutting attachments.

General safety precautions

This section describes basic safety directions for using the machine. This information is never a substitute for professional skills and experience.

- Please read the operator's manual carefully and make sure you understand the instructions before using the machine.
- Keep in mind that the operator is responsible for accidents or hazards occurring to other people or their property.
- The machine must be kept clean. Signs and stickers must be fully legible.

Always use common sense

It is not possible to cover every conceivable situation you can face. Always exercise care and use your common sense. If you get into a situation where you feel unsafe, stop and seek expert advice. Contact your dealer, service agent or an experienced user. Do not attempt any task that you feel unsure of!



WARNING! This machine produces an electromagnetic field during operation. This field may under some circumstances interfere with active or passive medical implants. To reduce the risk of serious or fatal injury, we recommend persons with medical implants to consult their physician and the medical implant manufacturer before operating this machine.



WARNING! The machine can be a dangerous tool if used incorrectly or carelessly, which can cause serious or fatal injury to the operator or others.

Never allow children or other persons not trained in the use of the machine to use or service it.

The machine should not be used by people with reduced physical or mental capacities or people who are unsuitable for health reasons to operate the machine, without supervision of a person responsible for their safety.

Never allow anyone else to use the machine without first ensuring that they have read and understood the contents of the operator's manual.

Never use the machine if you are fatigued, while under the influence of alcohol or drugs, medication or anything that could affect your vision, alertness, coordination or judgement.



WARNING! Unauthorized modifications and/or accessories may lead to serious injury or death to the user or others. Under no circumstances may the design of the machine be modified without the permission of the manufacturer.

Do not modify this product or use it if it appears to have been modified by others.

Never use a machine that is faulty. Carry out the checks, maintenance and service instructions described in this manual. Some maintenance and service measures must be carried out by trained and qualified specialists.

Always use genuine accessories.

OPERATING

Work area safety

- Branches, twigs, stones, etc. should be removed from the lawn before you start to mow.
- Objects hitting against the cutting attachment could be thrown and cause damage to people and objects. Keep people and animals well away.
- Never use the machine in bad weather, for instance in fog, in rain, damp or in wet locations, strong winds, intense cold, risk of lightning, etc. Working in bad weather is tiring and can lead to dangerous conditions, e.g. slippery surfaces.
- Observe your surroundings to ensure that nothing can affect your control of the machine.
- Beware of roots, stones, twigs, pits, ditches etc. Tall grass can hide obstacles.
- Mowing slopes can be dangerous. Do not use the lawn mower on very steep slopes. The lawn mower should not be used on inclines greater than 15 degrees.
- On sloping ground you should work along the slope. It is much easier to work along a slope than it is to work up and down it.
- Be careful when you are approaching hidden corners and objects that could block your view.

Work safety

- A lawn mower is only designed to mow lawns. All other use is forbidden.
- Wear personal protective equipment. See instructions under the "Personal protective equipment" heading.
- Do not start a lawn mower unless the cutter and all covers are fitted correctly. Otherwise the cutter could come loose and cause personal injuries.
- Make sure the cutter does not hit foreign objects such as stones, roots or the like. This can make the cutter dull and bend the engine shaft. A bent axle gives imbalance and heavy vibration, which results in a great risk of the cutter becoming loose.
- The brake handle must never be permanently anchored to the handle when the machine is running.
- Place the lawn mower on firm, flat surface and start it. Make sure that the cutter cannot come into contact with the ground or other objects.
- Always place yourself behind the machine. Allow all the wheels to remain on the ground and keep both hands on the handle when mowing. Keep your hands and feet away from the rotating blades.
- Do not tilt the machine when the engine is running.
- Pay particular attention when pulling the machine towards you during work.
- Never lift up the lawn mower or carry it around when the engine is running. If you must lift the lawn mower, first switch off the engine and disconnect the ignition lead from the spark plug.

- Do not mow the lawn while walking backwards.
- The engine should be switched off when moving over ground that is not to be mowed. For example, gravel paths, stone, shingle, asphalt, etc.
- Never run with the machine when it is running. You should always walk with the lawn mower.
- Shut down the engine before changing the cutting height. Never make adjustments with the engine running.
- Never leave the machine unsupervised with the motor running. Turn off the motor. Ensure the cutting attachment has stopped rotating.
- If any foreign object is hit or if vibrations occur stop the machine immediately. Disconnect the HT lead from the spark plug. Check that the machine is not damaged. Repair any damage.

Basic working techniques

- Always cut with a sharp blade for optimal results. A dull blade gives an uneven cut and the grass becomes yellow on the surface of the cut.
- Never mow more than 1/3 of the length of the grass. This especially applies during dry periods. Mow first with the cutting height set high. Then check the result and lower to an appropriate height. If the grass is really long, drive slowly and mow twice if necessary.
- Cut in different directions each time in order to avoid stripes in the lawn.

Transport and storage

- Secure the equipment during transportation in order to avoid transport damage and accidents.
- Store the equipment in a lockable area so that it is out of reach of children and unauthorized persons.
- Store the machine and its equipment in a dry and frost proof place.
- For transport and storage of fuel, see the section "Fuel handling".

OPERATING

Starting and stopping

Before starting



WARNING! Please read the operator's manual carefully and make sure you understand the instructions before using the machine.

Wear personal protective equipment. See instructions under the "Personal protective equipment" heading.

- Keep people and animals well away from the working area.
- Perform daily maintenance. See instructions in the section "Maintenance".
- Ensure the ignition lead sits correctly on the spark plug.

Starting

All models have manual choke (primer diaphragm).

If the lawn mower is being started for the first time press on the fuel pump five times. After that you should press on the fuel pump three times when starting a cold engine.

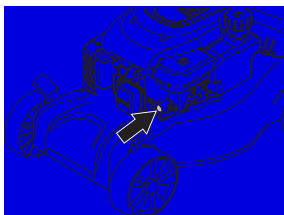

- The engine brake handle must be held against the handlebar when the engine is started.

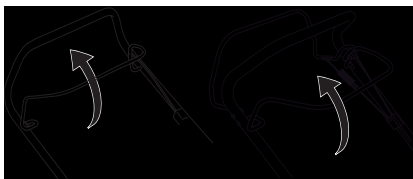

- Position yourself behind the machine.
- Grip the starter handle, slowly pull out the cord with your right hand until you feel some resistance (the starter pawls grip). Pull with force to start the engine. Never twist the starter cord around your hand.

Drive

(M46-125R Classic+, M46-110R Classic, M51-140WR Classic+, M51-150WR Classic, M51-150R Classic)

- Push the propulsion bar in towards the handle in order to start the drive.



- Before pulling the machine towards you, disengage the drive and push the machine forward approx. 10 cm.

Stopping

- Stop the engine by releasing the engine brake handle.

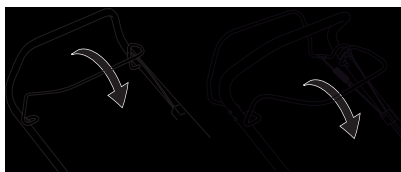

- The drive is also disengaged when you release the brake handle.
- By releasing the brake lever a bit only the drive will be disengaged.

MAINTENANCE

General



WARNING! The user must only carry out the maintenance and service work described in this Operator's Manual. More extensive work must be carried out by a service workshop.

Switch off the engine before carrying out any checks or maintenance. Prevent unintentional starting by removing the ignition cable from the spark plug.

The life span of the machine can be reduced and the risk of accidents can increase if machine maintenance is not carried out correctly and if service and/or repairs are not carried out professionally. If you need further information please contact your nearest service workshop.

CAUTION! When the machine is tilted, make sure the air filter always is placed in the highest position.

- Always use genuine accessories.

Maintenance schedule

In the maintenance schedule you can see which parts of your machine that require maintenance, and with which intervals it should take place. The intervals are calculated based on daily use of the machine, and may differ depending on the rate of usage.

Before starting	Weekly maintenance	Monthly maintenance
General inspection	Spark plug	Air filter
External cleaning	Muffler*	Fuel system
Oil level		
Cutting equipment		
Cutting cover*		
Adjusting the clutch wire		
Engine brake handle*		

*See instructions in the section "Machine's safety equipment".

General inspection

- Check that nuts and screws are tight.
- Replace any damaged, worn or broken parts.

External cleaning

- Brush leaves, grass and the like off of the lawn mower.
- Do not use a high pressure washer to clean the machine.

- Never flush water directly on the engine.
- Clean the air intake on the starter. Check the starter and starter cord.
- When cleaning under the cutting deck, turn the machine with the spark plug upwards. Empty the fuel tank.

Oil level

The lawn mower should stand on flat ground when you check the oil level. Check the oil level with the dipstick on the oil filler cap.

- Remove the oil cap and wipe the dipstick clean.
- Put the dipstick back in.
- If the oil level is low, fill using engine oil up to the upper level on the dipstick.

Cutting equipment

- Check the cutting attachment for damage or cracks. A damaged cutting attachment should always be replaced.
- Always ensure the cutter is well ground and balanced correctly.

CAUTION! The blades should be balanced after sharpening.

Damaged blades should be replaced when hitting obstacles that result in a breakdown.

Replacing the blades



WARNING! Always wear heavy-duty gloves when servicing and maintaining the cutting equipment. The cutters are very sharp and cuts can occur very easily.

Dismantling

- Unscrew the bolt holding the cutter.

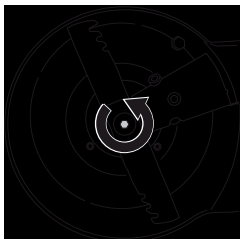

- Remove the old blade. Make sure the blade bracket is free of damage. Also check that the blade bolt is undamaged and that the engine shaft is not bent.

MAINTENANCE

Assembly

- The blade must be mounted with the angled ends pointing up towards the cover.

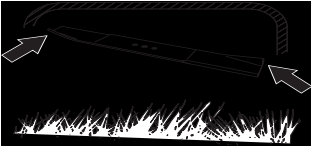

- Make sure the cutter centres correctly on the shaft.



- Fit the washer and tighten the bolt correctly. The bolt should be tightened with a torque of 45-60 Nm.



- Pull the blade around by hand and make sure it rotates freely.
- Test run the machine.

IMPORTANT!

Always exercise care and use your common sense. Avoid all situations which you consider to be beyond your capability. If you still feel uncertain about operating procedures after reading these instructions, you should consult an expert before continuing. Contact an authorised service workshop.

Always use genuine parts. For more information, see the "Technical data" section.

Spark plug

NOTICE! Always use the recommended spark plug type! Use of the wrong spark plug can damage the piston/cylinder.

- If the machine is low on power, difficult to start or runs poorly at idle speed: always check the spark plug first before taking other steps.
- If the spark plug is dirty, clean it and check the electrode gap. Refer to technical data sheet for spark plug gap. Replace if necessary.



Adjusting the clutch wire

- Finely adjust the wire using the adjuster screw.



- Roughly adjust the clutch wire when the fine adjustment is not enough.
- Extend the wire using the fine adjustment screw.
- Roughly adjust the clutch wire by attaching it to the different holes on the clutch bar. Then adjust the wire finely.

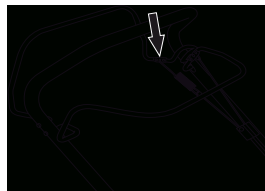

MAINTENANCE

Air filter

- Remove the air filter cover and take out the filter.
- An air filter that has been in use for a long time cannot be cleaned completely. The filter must therefore be replaced with a new one at regular intervals. **A damaged air filter must always be replaced.**
- When reassembling, make sure that the filter completely seals against the filter holder.

Clean the paper filter

- Clean the filter by knocking the filter against a flat surface. Never use solvent with petroleum, for example, kerosene, or compressed air to clean the filter.

Cleaning the foam plastic filter

- Remove the foam plastic filter. Wash the filter well in tepid soapy water. After cleaning, rinse the filter well in clean water. Squeeze out and allow the filter to dry. NOTE! High pressure compressed air can damage the foam. After cleaning the filter should be oiled using engine oil. Wipe away excess oil by pressing a clean cloth against the filter.

Oil change

- Empty the fuel tank.
- Unscrew the oil filler cap.
- Place a suitable vessel to collect the oil in.
- Drain the oil by tipping the engine so that the oil runs out through the filler pipe. When the machine is tilted, make sure the air filter always is placed in the highest position. Ask where you can dispose of surplus engine oil at your local petrol station.
- Fill with new engine oil of a good quality. See the supplied instruction manual for the engine.

Fuel system

- Check that the fuel cap and its seal are not damaged.
- Check the fuel hose. Replace if necessary.

TECHNICAL DATA

Technical data

	M40-110 CLASSIC	M40-125 Classic+	M46-110 CLASSIC	M46-110R CLASSIC	M46-125R Classic+
Engine					
Engine manufacturer	McCulloch	Briggs & Stratton	McCulloch	McCulloch	Briggs & Stratton
Cylinder displacement, cm ³	110	125	110	110	125
Speed, rpm	2950	2900	2950	2950	2900
Nominal engine output, kW (see note 1)	1,6	1.6	1,6	1,6	1.6
Ignition system					
Spark plug	Torch A5RTC	QC12YC	Torch A5RTC	Torch A5RTC	QC12YC
Electrode gap, mm	0,7	0,5	0,7	0,7	0,5
Fuel and lubrication system					
Fuel tank capacity, litre	0.8	0.8	0.8	0.8	0.8
*Engine oil	SAE 30/SAE 10W-30	SAE 30/SAE 10W-30	SAE 30/SAE 10W-30	SAE 30/SAE 10W-30	SAE 30/SAE 10W-30
Weight					
Machine with empty tanks, kg	24	25	27	29	27
Noise emissions (see note 2)					
Sound power level, measured dB(A)	90	93	92	92	95
Sound power level, guaranteed L _{WA} dB(A)	92	94	94	93	96
Sound levels (see note 3)					
Sound pressure level at the operators ear, dB(A)	77	80	79	79	82
Vibration levels, a_{hveq} (see note 4)					
Handle, m/s ²	6,3	14,75	4,82	4,98	15,68
Cutting system					
Cutting height, mm	20-75	20-75	30-80	30-80	30-80
Cutting width, cm	40	40	46	46	46
Cutter	Combi 40	Combi 40	Combi 46	Combi 46	Combi 46
Article number	5871590-10	5871590-10	5811889-10	5811889-10	5811889-10
Bagger capacity, litre	50	50	50	50	50

Note 1: The power rating of the engine indicated is the average net output (at specified rpm) of a typical production engine for the engine model measured to SAE standard J1349/ISO1585. Mass production engines may differ from this value. Actual power output for the engine installed on the final machine will depend on the operating speed, environmental conditions and other values.

Note 2: Noise emissions in the environment measured as sound power (L_{WA}) in conformity with EC directive 2000/14/EC.

Note 3: Noise pressure level according to ISO 5395:2013. Reported data for noise pressure level has a typical statistical dispersion (standard deviation) of 1.2 dB(A).

Note 4: Vibration level according to ISO 5395:2013. Reported data for vibration level has a typical statistical dispersion (standard deviation) of 0.2 m/s².

*Use engine oil of quality SJ or higher. See the viscosity chart in the engine manufacturer's manual and select the best viscosity based on the expected outside temperature.

TECHNICAL DATA

	M51-140WR Classic+	M51-150R Classic	M51-150WR Classic
Engine			
Engine manufacturer	Briggs & Stratton	McCulloch	McCulloch
Cylinder displacement, cm ³	140	150	150
Speed, rpm	2900	2900	2900
Nominal engine output, kW (see note 1)	1,9	2,3	2,3
Ignition system			
Spark plug	QC12YC	Torch K7RTC	Torch K7RTC
Electrode gap, mm	0,5	0,7	0,7
Fuel and lubrication system			
Fuel tank capacity, litre	0.8	1	1
*Engine oil	SAE 30/SAE 10W-30	SAE 30/SAE 10W-30	SAE 30/SAE 10W-30
Weight			
Machine with empty tanks, kg	32,0	33,0	33,0
Noise emissions (see note 2)			
Sound power level, measured dB(A)	97	95	97
Sound power level, guaranteed L _{WA} dB(A)	98	98	98
Sound levels (see note 3)			
Sound pressure level at the operators ear, dB(A)	82	81	84
Vibration levels, a_{hveq} (see note 4)			
Handle, m/s ²	4,27	4,06	5,55
Cutting system			
Cutting height, mm	30-90	30-90	30-90
Cutting width, cm	46	51	51
Cutter	Combi 51	Combi 51	Combi 51
Article number	5041133-10	5041133-10	5041133-10
Bagger capacity, litre	55	55	55

Note 1: The power rating of the engine indicated is the average net output (at specified rpm) of a typical production engine for the engine model measured to SAE standard J1349/ISO1585. Mass production engines may differ from this value. Actual power output for the engine installed on the final machine will depend on the operating speed, environmental conditions and other values.

Note 2: Noise emissions in the environment measured as sound power (L_{WA}) in conformity with EC directive 2000/14/EC.

Note 3: Noise pressure level according to ISO 5395:2013. Reported data for noise pressure level has a typical statistical dispersion (standard deviation) of 1.2 dB(A).

Note 4: Vibration level according to ISO 5395:2013. Reported data for vibration level has a typical statistical dispersion (standard deviation) of 0.2 m/s².

*Use engine oil of quality SJ or higher. See the viscosity chart in the engine manufacturer's manual and select the best viscosity based on the expected outside temperature.

TECHNICAL DATA

EC Declaration of Conformity

Manufacturer's name: Husqvarna AB, SE-561 82 Huskvarna, Sweden (Tel: +46-36-146500).

Husqvarna AB claims sole responsibility for the rotary mower with fixed blades model(s):

McCulloch M40-110 Classic, M40-125 Classic+, M46-110 Classic, M46-110R Classic, M46-125R Classic+, M51-140WR Classic+, M51-150R Classic, M51-150WR Classic.

from 2016 serial numbers and onwards. The model number is clearly stated in plain text on the type plate along with the year with subsequent serial numbers.

The object of the declaration described above is in conformity with the requirements of the Council's Directives:

- **2006/42/EC** "relating to machinery" 17 May 2006.
- **2014/30/EU** "relating to electromagnetic compatibility" February 26, 2014
- **2000/14/EG** "relating to the noise emissions in the environment" of May 8 2000
- **2005/88/EC** "amending Directive 2000/14/EC" 14 December 2005

The declared sound values are stated in the technical data sheet of the operator's manual.

The following standards have been applied: ISO5359-1&2:2013; ISO3744, ISO11094; EN1032, EN1033; ISO14982; Conformity Assessment Procedure, Annex VIII.

20 April 2016



John Thompson, Product and Marketing director EUAP. (Authorized representative for Husqvarna AB and responsible for technical documentation.)

EXPLICATION DES SYMBOLES

Explication des symboles

AVERTISSEMENT! La machine utilisée de manière imprudente ou inadéquate peut devenir un outil dangereux, pouvant causer des blessures graves voire mortelles à l'utilisateur et aux autres personnes présentes.



Lire attentivement et bien assimiler le manuel d'utilisation avant d'utiliser la machine.



Veiller à ce qu'aucune personne non autorisée ne se trouve dans la zone la travail.



Évitez un démarrage accidentel en retirant le câble d'allumage de la bougie.



Attention: projections et ricochets.



Attention au couteau en rotation.
Attention aux pieds et aux mains.



Avertissement : pièces en rotation.
Gardez les mains et les pieds éloignés.



Ce produit est conforme aux directives CE en vigueur.



Émissions sonores dans l'environnement selon la directive de la Communauté européenne. Les émissions de la machine sont indiquées au chapitre Caractéristiques techniques et sur les autocollants.



Ne jamais utiliser la machine à l'intérieur ou dans des locaux sans aération. Les gaz d'échappement contiennent du monoxyde de carbone, un gaz inodore, toxique et mortel.



Risque d'explosion



Ne jamais faire le plein, moteur en marche.



Surface chaude.



Explication des niveaux d'avertissement

Il existe trois niveaux d'avertissement.

AVERTISSEMENT!



AVERTISSEMENT! Symbole utilisé en cas de risque de blessures très graves ou de mort pour l'utilisateur ou de dommages pour les environs si les instructions du manuel ne sont pas suivies.

IMPORTANT!



IMPORTANT! Symbole utilisé en cas de risque de blessures pour l'utilisateur ou de dommages pour les environs si les instructions du manuel ne sont pas suivies.

REMARQUE!

REMARQUE! Symbole utilisé en cas de risque de dommages pour les matériaux ou la machine si les instructions du manuel ne sont pas suivies.

PRÉSENTATION

Sommaire

EXPLICATION DES SYMBOLES

Explication des symboles	77
Explication des niveaux d'avertissement	77

PRÉSENTATION

Sommaire	78
Cher client,	78

QUELS SONT LES COMPOSANTS?

Quels sont les composants de la tondeuse ?	79
--	----

ÉQUIPEMENT DE SÉCURITÉ DE LA MACHINE

Généralités	80
-------------------	----

MONTAGE ET RÉGLAGES

Généralités	81
Poignée	81
Hauteur de coupe	81
Collecteur	81
Obturbateur pour le broyage	81
Remplissage d'huile	81

MANIPULATION DU CARBURANT

Généralités	82
Carburant	82
Remplissage de carburant	82
Transport et rangement	82

COMMANDE

Équipement de protection personnelle	83
Instructions générales de sécurité	83
Techniques de travail de base	84
Transport et rangement	84
Démarrage et arrêt	85

ENTRETIEN

Généralités	86
Schéma d'entretien	86
Inspection générale	86
Bougie	87
Réglage du câble d'embrayage	88
Filtre à air	88
Changement d'huile	88
Système de carburant	88

CARACTÉRISTIQUES TECHNIQUES

Caractéristiques techniques	89
Déclaration CE de conformité	91

Cher client,

La gamme de tronçonneuses innovantes allait se développer au fil des décennies et les activités se diversifier, d'abord avec des moteurs d'avion et de kart dans les années 1950, puis avec des mini-tronçonneuses dans les années 1960. Plus tard, dans les années 1970 et 1980, les coupe-herbes et aspiro-souffleurs venaient compléter la gamme.

Aujourd'hui, McCulloch a rejoint le groupe Husqvarna et poursuit la tradition de moteurs puissants, d'innovations techniques et de conceptions résistantes, nos marques de fabrique depuis plus d'un siècle. La réduction de la consommation en carburant, des émissions et des niveaux sonores est notre priorité, tout comme l'amélioration de la sécurité et de la convivialité du produit.

Nous espérons que ce produit McCulloch vous donnera toute satisfaction et qu'il vous accompagnera pendant de longues années. Le respect des conseils de ce manuel d'utilisation relatifs à l'utilisation, à l'entretien et à la maintenance permettra de prolonger sa durée de vie. Si vous avez besoin de l'aide d'un professionnel pour une réparation ou un entretien, veuillez utiliser le service de localisation sur www.mcculloch.com.

McCulloch travaille continuellement au développement de ses produits et se réserve le droit d'en modifier, entre autres, la conception et l'aspect sans préavis.

Vous pouvez également télécharger ce manuel sur www.mcculloch.com.

QUELS SONT LES COMPOSANTS?

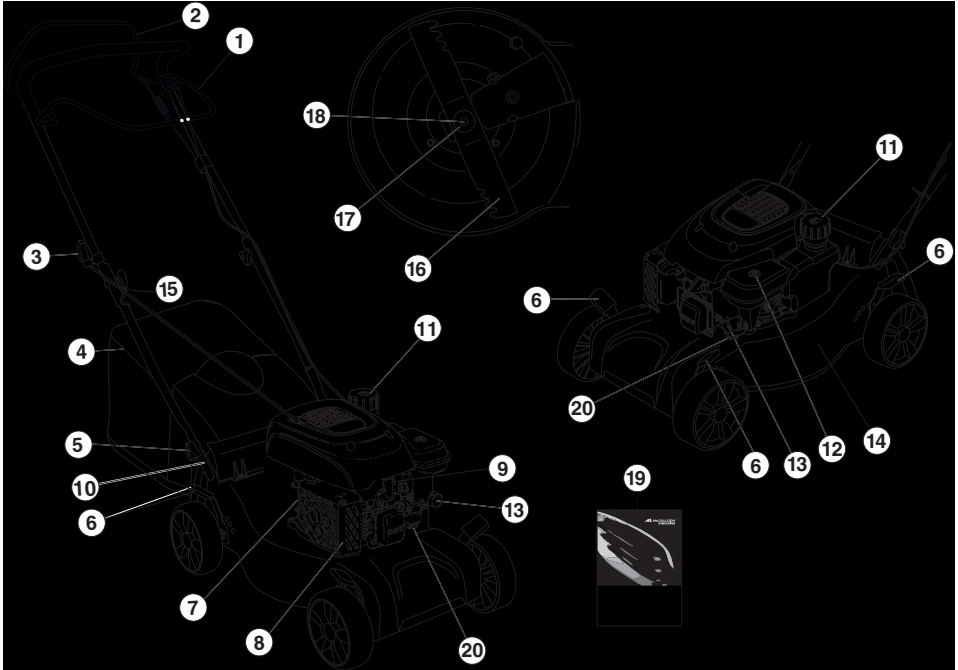

Quels sont les composants de la tondeuse ?

- | | | | |
|---|--|----|--|
| 1 | Étrier du frein moteur | 10 | Fixation du guidon inférieur |
| 2 | Barre de propulsion (M46-125R Classic+, M46-110R Classic, M51-140WR Classic+, M51-150WR Classic, M51-150R Classic) | 11 | Remplissage d'essence |
| 3 | Poignée de lanceur | 12 | Filtre à air |
| 4 | Collecteur | 13 | Membrane de pompe à carburant |
| 5 | Poignée, hauteur de la poignée | 14 | Carter de coupe |
| 6 | Commande de la hauteur de coupe | 15 | Guide de la corde du lanceur |
| 7 | Jauge/remplissage d'huile | 16 | Couteau |
| 8 | Silencieux | 17 | Rondelle élastique |
| 9 | Bougie | 18 | Boulon de couteau |
| | | 19 | Manuel d'utilisation |
| | | 20 | Bouchon de vidange de la cuve de carburateur |

ÉQUIPEMENT DE SÉCURITÉ DE LA MACHINE

Généralités

Ce chapitre présente les équipements de sécurité de la machine, leur fonction, comment les utiliser et les maintenir en bon état.



AVERTISSEMENT! Ne jamais utiliser une machine dont les équipements de sécurité sont défectueux. Si les contrôles ne donnent pas de résultat positif, confier la machine à un atelier spécialisé.

Ne modifiez jamais cette machine de façon à ce qu'elle ne soit plus conforme au modèle d'origine et n'utilisez jamais une machine qui semble avoir été modifiée.

Évitez un démarrage accidentel en retirant le câble d'allumage de la bougie.

Carter de coupe

- Le carter de coupe est conçu pour réduire les vibrations et minimiser le risque de coupures.

Contrôle du carter de coupe

- Contrôler que le carter de coupe est intact et sans défaut visible (fissure ou autre).

Étrier du frein moteur

- L'étrier du frein moteur est conçu pour arrêter le moteur. Lorsque l'étrier du frein moteur est relâché, le moteur doit s'arrêter.

Vérification de la poignée de freinage du moteur

Passer au plein régime puis relâcher l'étrier du frein moteur. Le frein moteur doit toujours être réglé de manière à ce que le moteur s'arrête dans les 3 secondes. Contactez un atelier d'entretien agréé.

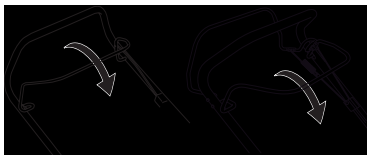

Silencieux



AVERTISSEMENT! N'utilisez jamais une machine sans silencieux ou avec un silencieux défectueux. Si le silencieux est défectueux, le niveau sonore et le risque d'incendie augmentent considérablement. Veillez à disposer des outils nécessaires à l'extinction d'un feu.

Un silencieux devient très chaud en cours d'utilisation et le reste après l'arrêt. Cela est également vrai pour le régime au ralenti. Soyez très attentif aux risques d'incendie, surtout quand vous manipulez des gaz et/ou des substances inflammables.

- Le silencieux est conçu pour réduire au maximum le niveau sonore et détourner les gaz d'échappement loin de l'utilisateur.

Contrôle du silencieux

- Contrôler régulièrement que le silencieux est entier et qu'il est attaché correctement.

MONTAGE ET RÉGLAGES

Généralités



IMPORTANT! Évitez un démarrage accidentel en retirant le câble d'allumage de la bougie.

Poignée

Montage

Poignée supérieure

Placez la structure tubulaire du guidon à l'opposé de la partie inférieure du guidon. Serrez correctement les boutons.

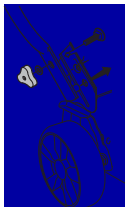

Utilisez les sangles fournies pour fixer les câbles à la poignée, comme indiqué dans E1. N'étirez pas les câbles lors du montage.

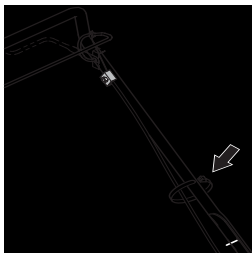

Hauteur de coupe

ATTENTION ! Ne pas régler la hauteur de coupe trop bas afin que la machine ne se cogne contre le sol en cas d'irrégularités de terrain.

Déplacez le levier vers l'arrière pour augmenter la hauteur de coupe et vers l'avant pour la diminuer.

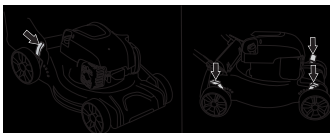

Collecteur

Montage du collecteur

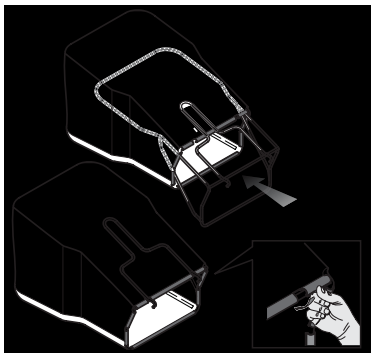

- Placez le châssis dans le collecteur en tissu.
- La poignée du collecteur située sur le châssis doit être placée au-dessus du sac de ramassage.
- Fixez le châssis à l'aide d'attaches rapides.
- Attachez les crochets sur le bord supérieur du châssis. Placez le bas de l'ensacheur dans la porte de vidange.

Obturbateur pour le broyeur

Le kit de mulching en option doit être commandé sur les modèles M46- (PNC kit 579679201) et M51- (kit PNC 579679301). Pas de kit disponible pour les modèles M40.

- Relevez la protection de l'éjecteur pour monter/démonter la bougie du broyeur.

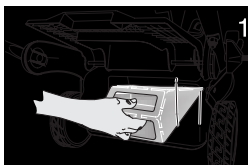

Remplissage d'huile

- Le réservoir d'huile est vide lors de la livraison. Remplir d'huile lentement. Voir au chapitre Entretien. L'huile moteur doit être changée conformément au manuel d'utilisation du moteur.

MANIPULATION DU CARBURANT

Généralités



AVERTISSEMENT! Faire tourner un moteur dans un local fermé ou mal aéré peut causer la mort par asphyxie ou empoisonnement au monoxyde de carbone.

Le carburant et les vapeurs de carburant sont très inflammables et peuvent causer des blessures graves en cas d'inhalation ou de contact avec la peau. Il convient donc d'observer la plus grande prudence lors de la manipulation du carburant et de veiller à disposer d'une bonne aération.

Les gaz d'échappement du moteur sont très chauds et peuvent contenir des étincelles pouvant provoquer un incendie. Par conséquent, ne jamais démarrer la machine dans un local clos ou à proximité de matériaux inflammables!

Ne fumez jamais ni ne placez d'objet chaud à proximité du carburant.

Carburant

ATTENTION ! La machine est équipée d'un moteur à quatre temps. Veiller à ce que le réservoir d'huile contienne toujours suffisamment d'huile.

Essence

- Utilisez une essence sans plomb de bonne qualité avec un maximum de 10 % d'éthanol (E10).
- Le taux d'octane minimum recommandé est de 90 (RON). Si l'on fait tourner le moteur avec une essence d'un taux d'octane inférieur à 90, un cognement risque de se produire, résultant en une augmentation de la température du moteur pouvant causer de graves avaries du moteur.
- Choisissez de l'essence écologique (alkylat) si vous pouvez vous en procurer.

Huile moteur

ATTENTION ! Contrôler le niveau d'huile avec de démarrer la tondeuse. Un niveau d'huile trop bas risque de causer de graves avaries du moteur. Voir les instructions au chapitre « Entretien ».

- L'huile moteur doit être changée conformément au manuel d'utilisation du moteur. Reportez-vous au manuel d'utilisation du moteur pour obtenir des recommandations sur le type d'huile à utiliser. Ne jamais utiliser d'huile pour moteurs à deux temps.

Remplissage de carburant



AVERTISSEMENT! Arrêter le moteur et le laisser refroidir pendant quelques minutes avant de faire le plein.

Toujours utiliser un bidon d'essence pour éviter tout déversement accidentel.

Ouvrir le bouchon du réservoir lentement pour laisser baisser la surpression pouvant régner dans le réservoir.

Nettoyez le pourtour du bouchon de réservoir.

Serrer soigneusement le bouchon du réservoir après le remplissage. Toute négligence peut entraîner le départ d'un incendie.

Avant de mettre la machine en marche, la déplacer à au moins 3 mètres de l'endroit où a été fait le plein.

Ne jamais démarrer la machine:

- Si du carburant ou de l'huile moteur ont été répandus sur la machine. Essuyer soigneusement toutes les éclaboussures et laisser les restes d'essence s'évaporer.
- Si vous avez renversé du carburant sur vous ou sur vos vêtements, changez de vêtements. Lavez les parties du corps qui ont été en contact avec le carburant. Utilisez de l'eau et du savon.
- S'il y a fuite de carburant. Vérifier régulièrement que le bouchon du réservoir et la conduite de carburant ne fuient pas.

Transport et rangement

- Transporter et ranger la machine et le carburant de façon à éviter que toute fuite ou émanation éventuelle entre en contact avec une flamme vive ou une étincelle: machine électrique, moteur électrique, contact/interrupteur électrique ou chaudière.
- Lors du stockage et du transport de carburant, toujours utiliser un récipient homologué et conçu à cet effet.

Remisage prolongé

- Lors du remisage de la machine pendant des périodes prolongées, le réservoir de carburant et la cuve de carburateur doivent être vidés. Contactez votre station-service la plus proche pour savoir comment mettre au rebus le carburant résiduel.

Équipement de protection personnelle

Un équipement de protection personnelle homologué doit impérativement être utilisé lors de tout travail avec la machine. L'équipement de protection personnelle n'élimine pas les risques mais réduit la gravité des blessures en cas d'accident. Demander conseil au concessionnaire afin de choisir un équipement adéquat.

Toujours utiliser:

- Utiliser des protecteurs d'oreilles si le niveau sonore dépasse 85 dB.
- Bottes ou chaussures anti-dérapantes et stables.
- Des pantalons longs et robustes. Ne pas porter de shorts ou de sandales et ne pas marcher pieds nus.
- Au besoin, utiliser des gants, par ex. lors du montage, de l'inspection ou du nettoyage de l'équipement de coupe.

Instructions générales de sécurité

Le présent chapitre décrit les consignes de sécurité de base relatives à l'utilisation de la machine. Aucune de ces informations ne peut remplacer l'expérience et le savoir-faire d'un professionnel.

- Lire attentivement et bien assimiler le manuel d'utilisation avant d'utiliser la machine.
- N'oubliez pas que l'opérateur est responsable des accidents ou dangers aux tiers et à leurs biens.
- La machine doit rester propre. Les signes et autocollants doivent être parfaitement lisibles.

Utilisez toujours votre bon sens

Il est impossible de mentionner toutes les situations auxquelles vous pouvez être confronté. Soyez toujours vigilant et utilisez l'appareil avec bon sens. Si vous êtes confronté à une situation où vous pensez ne pas être en sécurité, arrêtez immédiatement et consultez un spécialiste. Veillez contacter votre revendeur, votre atelier de réparation ou un utilisateur expérimenté. Il convient d'éviter tous les travaux pour lesquels vous ne vous sentez pas suffisamment qualifié !



AVERTISSEMENT! Cette machine génère un champ électromagnétique en fonctionnement. Ce champ peut dans certaines circonstances perturber le fonctionnement d'implants médicaux actifs ou passifs. Pour réduire le risque de blessures graves ou mortelles, les personnes portant des implants médicaux doivent consulter leur médecin et le fabricant de leur implant avant d'utiliser cette machine.



AVERTISSEMENT! La machine utilisée de manière imprudente ou inadéquate peut devenir un outil dangereux, pouvant causer des blessures graves voire mortelles à l'utilisateur et aux autres personnes présentes.

Ne jamais permettre à des enfants ou à des personnes ne possédant pas la formation nécessaire d'utiliser ou d'entretenir la machine.

La machine ne doit pas être utilisée par des personnes aux facultés physiques et mentales réduites ou par des personnes incapables de manipuler la machine pour des raisons de santé, sans la surveillance d'une personne responsable de leur sécurité.

Ne jamais laisser d'autres personnes utiliser la machine sans s'être assuré au préalable que ces personnes ont bien compris le contenu du mode d'emploi.

N'utilisez jamais la machine si vous êtes fatigué, avez bu de l'alcool ou pris des médicaments susceptibles d'affecter votre vue, votre jugement ou la maîtrise de votre corps.



AVERTISSEMENT! Toute modification non autorisée et/ou tout emploi d'accessoires non homologués peuvent provoquer des accidents graves voire mortels pour l'utilisateur et les autres. Ne jamais modifier sous aucun prétexte la machine sans l'autorisation du fabricant.

Ne modifiez jamais cette machine de façon à ce qu'elle ne soit plus conforme au modèle d'origine et n'utilisez jamais une machine qui semble avoir été modifiée.

Ne jamais utiliser une machine qui n'est pas en parfait état de marche. Suivre dans ce manuel d'utilisation les instructions de maintenance, de contrôle et d'entretien. Certaines mesures de maintenance et d'entretien doivent être confiées à un spécialiste dûment formé et qualifié.

N'utiliser que des accessoires et des pièces d'origine.

COMMANDE

Sécurité dans l'espace de travail

- Avant de commencer le travail, éliminer du gazon les branches, cailloux, etc..
- Des objets venant frapper l'équipement de coupe risquent d'être projetés et de causer des blessures physiques et des dégâts matériels. Veillez à maintenir les personnes et les animaux bien à distance.
- N'utilisez jamais la machine par mauvais temps, par exemple en cas de brouillard, de pluie, d'humidité, de vent violent, de froid intense, de risque d'éclair, etc. Travailler par mauvais temps est fatigant et peut créer des conditions de travail dangereuses telles que le verglas.
- Observez la zone environnante et assurez-vous qu'aucun facteur ne risque d'affecter votre contrôle de la machine.
- Faites attention aux racines, pierres, brindilles, fosses, fossés, etc. L'herbe haute peut dissimuler des obstacles.
- La tonte de pentes peut être dangereuse. Ne pas utiliser la tondeuse dans des pentes très accentuées. Ne pas utiliser la tondeuse dans une pente supérieure à 15 degrés.
- Si le terrain est en pente, déterminer le parcours de manière qu'il soit perpendiculaire à la pente. Il est beaucoup moins fatigant de marcher en travers d'une pente, plutôt que de la descendre et de la remonter constamment.
- Soyez prudent lorsque vous vous approchez de coins cachés et d'objets qui pourraient vous boucher la vue.

Sécurité du travail

- Une tondeuse est uniquement destinée à la coupe du gazon. Toute autre utilisation est interdite.
- Utiliser les équipements de protection personnelle. Voir au chapitre "Équipement de protection personnelle".
- Ne pas démarrer la tondeuse si le couteau et tous les carters ne sont pas montés. Sinon, le couteau risque de se détacher et de provoquer des blessures personnelles.
- Éviter de cogner le couteau contre des objets étrangers (cailloux, racines, etc.). Ceci risque d'émousser le couteau et de tordre l'arbre du moteur. Un arbre tordu entraîne un déséquilibre et de fortes vibrations, ce qui à son tour risque d'entraîner le détachement du couteau.
- L'étrier de frein ne doit jamais être fixé de façon permanente dans la poignée lorsque la machine est en marche.
- Placer la tondeuse sur une surface solide et la démarrer. Vérifier que le couteau ne peut pas entrer en contact avec le sol ou un objet quelconque.
- Placez-vous toujours derrière la machine. Laissez toutes les roues en contact avec le sol et gardez les

deux mains sur la poignée de commande lors de la tonte. Maintenez les mains et les pieds à distance des lames en rotation.

- N'inclinez pas la machine lorsque le moteur tourne.
- Il convient d'être particulièrement attentif lorsque l'on tire la machine vers soi au cours de la tonte.
- Ne jamais soulever la tondeuse ou la porter lorsque le moteur est en marche. Avant de soulever la tondeuse, arrêter le moteur et débrancher le câble d'allumage de la bougie.
- Ne tondez pas la pelouse en marche arrière.
- Arrêter le moteur lors du déplacement sur du terrain ne devant pas être tondu. Par exemple gravier, cailloux, galets, asphalte, etc.
- Ne jamais courir avec la machine lorsqu'elle est en marche. Toujours accompagner la tondeuse.
- Arrêter le moteur avant de modifier la hauteur de coupe. Ne jamais effectuer de réglages avec le moteur en marche.
- Ne laissez jamais la machine sans surveillance avec le moteur en marche. Arrêter le moteur. Assurez-vous que l'équipement de coupe a cessé de tourner.
- Arrêter immédiatement la machine si elle bute sur un objet ou si des vibrations se produisent. Débrancher le câble de la bougie. Vérifier que la machine n'a subi aucun dommage. Réparer tout éventuel dommage.

Techniques de travail de base

- Utilisez toujours une lame acérée pour obtenir des résultats de qualité optimale. Une lame non-acérée donnera une coupe inégale et l'herbe jaunira à la surface de la coupe.
- Ne jamais couper plus d'1/3 de la longueur de l'herbe. Cela vaut tout particulièrement pendant les périodes sèches. Commencer par tondre avec une hauteur de coupe élevée. Contrôler ensuite le résultat et abaisser à une hauteur appropriée. Si l'herbe est particulièrement haute, conduire lentement et, si nécessaire, tondre deux fois.
- Tondez toujours dans différentes directions afin d'éviter de faire des lignes dans la pelouse.

Transport et rangement

- Sécurisez l'équipement lors du transport afin d'éviter tout dommage ou accident.
- Stockez l'équipement dans un endroit verrouillé afin de le maintenir hors de portée des enfants et de toute personne incompétente.
- Rangez la machine et ses équipements dans un endroit sec et à l'abri du gel.
- Pour le transport et le remisage du carburant, voir la rubrique « Manipulation du carburant ».

COMMANDE

Démarrage et arrêt

Avant le démarrage



AVERTISSEMENT! Lire attentivement et bien assimiler le manuel d'utilisation avant d'utiliser la machine.

Utiliser les équipements de protection personnelle. Voir au chapitre "Équipement de protection personnelle".

- Veiller à ce qu'aucune personne non autorisée ne se trouve dans la zone la travail.
- Effectuez un entretien quotidien. Voir les instructions au chapitre « Entretien ».
- S'assurer que le câble d'allumage est correctement branché à la bougie.

Démarrage

Tous les modèles sont équipés d'un starter manuel (membrane de pompe à carburant).

Lors du tout premier démarrage de la tondeuse, appuyer cinq fois sur la pompe à carburant. Par la suite, appuyer trois fois sur la pompe à carburant pour le démarrage à froid.

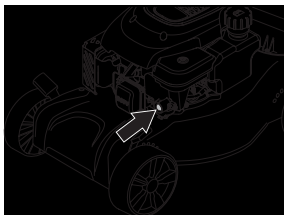

- L'étrier du frein moteur doit être maintenu contre la poignée lors du démarrage du moteur.

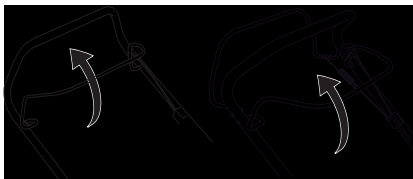

- Positionnez-vous derrière la machine.
- Saisir ensuite la poignée de démarrage de la main droite et tirer lentement sur le lanceur jusqu'à ce qu'une résistance se fasse sentir (les cliquets d'entraînement grippent). Tirez avec force pour démarrer le moteur. Ne jamais enrouler la corde du lanceur autour de la main.

Entraînement

(M46-125R Classic+, M46-110R Classic, M51-140WR Classic+, M51-150WR Classic, M51-150R Classic)

- Poussez la barre de propulsion vers la poignée afin de démarrer l'entraînement.



- Avant de tirer la machine vers vous, désengagez l'entraînement et poussez la machine d'environ 10 cm vers l'avant.

Arrêt

- Relâcher l'étrier du frein moteur pour arrêter le moteur.

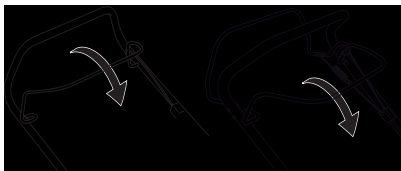

- De plus, l'entraînement se coupe lorsque l'on relâche l'anneau de frein.
- Pour débrayer l'entraînement, il suffit de relâcher légèrement le levier de frein.

Généralités



AVERTISSEMENT! L'utilisateur ne peut effectuer que les travaux d'entretien et de révision décrits dans ce manuel d'utilisation. Les mesures plus importantes doivent être effectuées dans un atelier d'entretien.

Tout contrôle et/ou entretien doit être effectué avec le moteur à l'arrêt. Évitez un démarrage accidentel en retirant le câble d'allumage de la bougie.

La durée de vie de la machine risque d'être écourtée et le risque d'accidents accru si la maintenance de la machine n'est pas effectuée correctement et si les mesures d'entretien et/ou de réparation ne sont pas effectuées de manière professionnelle. Pour obtenir de plus amples informations, contacter l'atelier de réparation le plus proche.

REMARQUE! Lorsque la machine est inclinée, assurez-vous que le filtre à air est toujours placé dans la position la plus haute.

- N'utiliser que des accessoires et des pièces d'origine.

Schéma d'entretien

Le calendrier de maintenance vous indique quelles pièces de la machine nécessitent un entretien et à quelle fréquence cet entretien doit avoir lieu. La fréquence est calculée en fonction de l'utilisation quotidienne de la machine, et peut varier en fonction du degré d'utilisation.

Avant le démarrage	Entretien hebdomadaire	Entretien mensuel
Inspection générale	Bougie	Filtre à air
Nettoyage extérieur	Silencieux*	Système de carburant
Niveau d'huile		
Équipement de coupe		
Carter de coupe*		
Réglage du câble d'embrayage		
Étrier du frein moteur*		

*Voir instructions à la rubrique « Équipement de sécurité de la machine ».

Inspection générale

- S'assurer que toutes les vis et tous les écrous sont bien serrés.
- Remplacez les pièces endommagées, usées ou cassées.

Nettoyage extérieur

- Brossez la tondeuse pour retirer feuilles, herbe, etc.
- Ne pas utiliser de nettoyeur haute pression pour le nettoyage de la machine.
- Ne jamais arroser le moteur d'eau.
- Nettoyer la prise d'air du lanceur. Contrôler le lanceur et sa corde.
- Lors du nettoyage sous le carter de coupe, placer la machine avec la bougie tournée vers le haut. Vidanger le réservoir d'essence.

Niveau d'huile

Lors du contrôle du niveau d'huile, la tondeuse doit être placée sur une surface plane. Contrôler le niveau d'huile à l'aide de la jauge située sur le couvercle de remplissage d'huile.

- Retirez le couvercle du réservoir d'huile et nettoyez la jauge.
- Réinsérez la jauge.
- Si le niveau d'huile est bas, remplir d'huile moteur jusqu'au niveau supérieur de la jauge d'huile.

Équipement de coupe

- Inspecter l'équipement de coupe afin de détecter d'éventuels dommages ou fissures. Toujours remplacer un équipement de coupe endommagé.
- Veiller à ce que le couteau soit toujours bien affûté et correctement équilibré.

REMARQUE! Après tout aiguisage, il faudra vérifier l'équilibrage des couteaux.

Si vous passez sur un obstacle, changez les couteaux en cas d'avarie.

ENTRETIEN

Remplacement des lames



AVERTISSEMENT! Toujours utiliser des gants épais lors des travaux de service et d'entretien de l'équipement de coupe. Les couteaux sont très tranchants et il est très facile de se couper.

Démontage

- Retirer le boulon qui maintient le couteau.

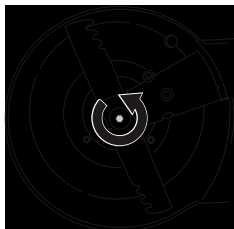

- Retirez l'ancienne lame. Vérifiez que le support de lame n'est pas endommagé. Contrôler également que le boulon de couteau est intact et que l'arbre du moteur n'est pas tordu.

Montage

- La lame doit être montée en orientant les extrémités en biseau vers le capot.

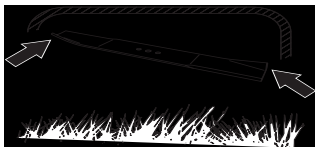

- Veiller à ce que le couteau soit bien centré sur l'axe.



- Monter la rondelle et visser correctement le boulon. Serrer le boulon au couple de 45-60 Nm.



- Déplacez la lame à la main et vérifiez qu'elle tourne librement.
- Testez la machine.

IMPORTANT!

Soyez toujours vigilant et utilisez l'appareil avec bon sens. Évitez toutes les situations pour lesquelles vous ne vous estimez pas suffisamment qualifié. Si, après avoir lu ces instructions, vous ne vous sentez toujours pas à l'aise quant à la manière de procéder, il convient de consulter un expert avant de poursuivre. Contactez un atelier d'entretien agréé.

Utiliser toujours des pièces de rechange d'origine. Pour de plus amples informations, consultez la rubrique « Caractéristiques techniques ».

Bougie

ATTENTION ! Toujours utiliser le type de bougie recommandé! Une bougie incorrecte peut endommager le piston/le cylindre.

- Si la puissance de la machine est faible, si la machine est difficile à mettre en marche ou si le ralenti est irrégulier, toujours commencer par contrôler l'état de la bougie avant de prendre d'autres mesures.
- Si la bougie d'allumage est sale, nettoyez-la et vérifiez l'écartement des électrodes. Reportez-vous à la fiche relative aux caractéristiques techniques pour connaître l'écartement des électrodes de la bougie. Remplacez-les si nécessaire.



Réglage du câble d'embrayage

- Réglez avec précision le câble à l'aide de la vis de réglage.



- Si le réglage fin n'est pas suffisant, réglez grossièrement le câble d'embrayage.
- Allongez le câble à l'aide de la vis de réglage.
- Pour régler grossièrement le câble d'embrayage, attachez-le aux différents supports situés sur le guide-chaîne de l'embrayage. Réglez ensuite le câble avec précision.

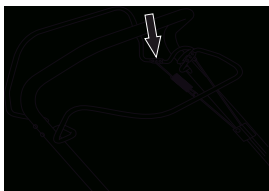

Filtre à air

- Déposer le capot de filtre et retirer le filtre.
- Un filtre ayant servi longtemps ne peut plus être complètement nettoyé. Le filtre à air doit donc être remplacé à intervalles réguliers. **Tout filtre endommagé doit être remplacé immédiatement.**
- Lors du montage, veiller à ce que le filtre à air assure une bonne étanchéité au niveau du support de filtre.

Nettoyez le filtre en papier.

- Nettoyer le filtre en le frappant contre une surface plane. Ne jamais utiliser d'agent solvant contenant du pétrole, par exemple du kérosène, ou de l'air comprimé pour nettoyer le filtre.

Nettoyage du filtre en mousse plastique

- Retirer le filtre en mousse plastique. Nettoyer soigneusement le filtre dans de l'eau savonneuse tiède. Après le nettoyage, rincer soigneusement le filtre dans de l'eau propre. Essorer le filtre et le laisser sécher. **REMARQUE !** Un air comprimé présentant une pression trop élevée risque d'endommager le caoutchouc mousse. Une fois nettoyé, le filtre doit être huilé avec de l'huile moteur. Essuyez l'excès d'huile en tapotant un chiffon propre sur le filtre.

Changement d'huile

- Vider le réservoir de carburant.
- Dévisser le couvercle de remplissage d'huile.
- Placer un réservoir approprié pour récolter l'huile.
- Vidanger l'huile en inclinant le moteur afin que l'huile s'écoule par le tube de remplissage. Lorsque la machine est inclinée, assurez-vous que le filtre à air est toujours placé dans la position la plus haute. S'informer auprès d'une station-service comment se débarrasser de l'huile moteur résiduelle.
- Remplir d'huile moteur neuve de bonne qualité. Consulter le manuel d'utilisation fourni pour le moteur.

Système de carburant

- Contrôler que le bouchon du réservoir et son joint sont intacts.
- Vérifier le tuyau à carburant. Le remplacer si nécessaire.

CARACTÉRISTIQUES TECHNIQUES

Caractéristiques techniques

	M40-110 CLASSIC	M40-125 Classic+	M46-110 CLASSIC	M46-110R CLASSIC	M46-125R Classic+
Moteur					
Fabricant du moteur	McCulloch	Briggs & Stratton	McCulloch	McCulloch	Briggs & Stratton
Cylindrée, cm ³	110	125	110	110	125
Régime, rpm	2950	2900	2950	2950	2900
Puissance nominale moteur, en kW (voir remarque 1)	1,6	1,6	1,6	1,6	1,6
Système d'allumage					
Bougie	Torch A5RTC	QC12YC	Torch A5RTC	Torch A5RTC	QC12YC
Écartement des électrodes, mm	0,7	0,5	0,7	0,7	0,5
Système de graissage/de carburant					
Contenance du réservoir de carburant, litres	0,8	0,8	0,8	0,8	0,8
*Huile moteur	SAE 30/SAE 10W-30	SAE 30/SAE 10W-30	SAE 30/SAE 10W-30	SAE 30/SAE 10W-30	SAE 30/SAE 10W-30
Poids					
Machine avec réservoirs vides, en kg	24	25	27	29	27
Émissions sonores (voir remarque 2)					
Niveau de puissance sonore mesuré dB(A)	90	93	92	92	95
Niveau de puissance sonore garanti L _{WA} dB(A)	92	94	94	93	96
Niveaux sonores (voir remarque 3)					
Niveau de pression acoustique au niveau des oreilles de l'utilisateur, dB(A)	77	80	79	79	82
Niveaux de vibrations, a_{hveq} (voir remarque 4)					
Poignée, m/s ²	6,3	14,75	4,82	4,98	15,68
Système de coupe					
Hauteur de coupe, mm	20-75	20-75	30-80	30-80	30-80
Largeur de coupe, cm	40	40	46	46	46
Couteau	Combi 40	Combi 40	Combi 46	Combi 46	Combi 46
Numéro d'article	5871590-10	5871590-10	5811889-10	5811889-10	5811889-10
Contenance de l'ensacheur, en litres	50	50	50	50	50

Remarque 1: La puissance nominale du moteur indiquée est la puissance nette moyenne (à un régime en tr/min spécifié) d'un moteur de production typique pour le modèle de moteur mesuré selon la norme SAE J1349/ISO1585. Cette valeur peut différer pour les moteurs de production de masse. La puissance effective du moteur installé sur la machine finale dépendra de la vitesse de fonctionnement, des conditions environnementales et d'autres valeurs.

Remarque 2: Émission sonore dans l'environnement mesurée comme puissance acoustique (L_{WA}) selon la directive UE 2000/14/CE.

Remarque 3: Niveau de pression sonore conformément à ISO 5395:2013. Les données reportées pour le niveau de pression sonore montrent une dispersion statistique typique (déviations standard) de 1,2 dB (A).

Remarque 4: Niveau de vibrations conformément à ISO 5395:2013. Les données reportées pour le niveau de vibrations montrent une dispersion statistique typique (déviations standard) de 0,2 m/s².

*Utilisez de l'huile moteur de qualité SJ ou supérieure. Reportez-vous au tableau de viscosité du manuel du fabricant du moteur pour sélectionner la viscosité la mieux adaptée en fonction de la température extérieure anticipée.

CARACTÉRISTIQUES TECHNIQUES

	M51-140WR Classic+	M51-150R Classic	M51-150WR Classic
Moteur			
Fabricant du moteur	Briggs & Stratton	McCulloch	McCulloch
Cylindrée, cm ³	140	150	150
Régime, rpm	2900	2900	2900
Puissance nominale moteur, en kW (voir remarque 1)	1,9	2,3	2,3
Système d'allumage			
Bougie	QC12YC	Torch K7RTC	Torch K7RTC
Écartement des électrodes, mm	0,5	0,7	0,7
Système de graissage/de carburant			
Contenance du réservoir de carburant, litres	0,8	1	1
*Huile moteur	SAE 30/SAE 10W-30	SAE 30/SAE 10W-30	SAE 30/SAE 10W-30
Poids			
Machine avec réservoirs vides, en kg	32,0	33,0	33,0
Émissions sonores (voir remarque 2)			
Niveau de puissance sonore mesuré dB(A)	97	95	97
Niveau de puissance sonore garanti L _{WA} dB(A)	98	98	98
Niveaux sonores (voir remarque 3)			
Niveau de pression acoustique au niveau des oreilles de l'utilisateur, dB(A)	82	81	84
Niveaux de vibrations, a_{hveq} (voir remarque 4)			
Poignée, m/s ²	4,27	4,06	5,55
Système de coupe			
Hauteur de coupe, mm	30-90	30-90	30-90
Largeur de coupe, cm	46	51	51
Couteau	Combi 51	Combi 51	Combi 51
Numéro d'article	5041133-10	5041133-10	5041133-10
Contenance de l'ensacheur, en litres	55	55	55

Remarque 1: La puissance nominale du moteur indiquée est la puissance nette moyenne (à un régime en tr/min spécifié) d'un moteur de production typique pour le modèle de moteur mesuré selon la norme SAE J1349/ISO1585. Cette valeur peut différer pour les moteurs de production de masse. La puissance effective du moteur installé sur la machine finale dépendra de la vitesse de fonctionnement, des conditions environnementales et d'autres valeurs.

Remarque 2: Émission sonore dans l'environnement mesurée comme puissance acoustique (L_{WA}) selon la directive UE 2000/14/CE.

Remarque 3: Niveau de pression sonore conformément à ISO 5395:2013. Les données reportées pour le niveau de pression sonore montrent une dispersion statistique typique (déviation standard) de 1,2 dB (A).

Remarque 4: Niveau de vibrations conformément à ISO 5395:2013. Les données reportées pour le niveau de vibrations montrent une dispersion statistique typique (déviation standard) de 0,2 m/s².

*Utilisez de l'huile moteur de qualité SJ ou supérieure. Reportez-vous au tableau de viscosité du manuel du fabricant du moteur pour sélectionner la viscosité la mieux adaptée en fonction de la température extérieure anticipée.

CARACTÉRISTIQUES TECHNIQUES

Déclaration CE de conformité

Nom du fabricant : Husqvarna AB, SE-561 82 Huskvarna, Suède (Tél: +46-36-146500.

Husqvarna AB assume l'entière responsabilité des modèles de tondeuses à hélice avec lames fixes :

McCulloch M40-110 Classic, M40-125 Classic+, M46-110 Classic, M46-110R Classic, M46-125R Classic+, M51-140WR Classic+, M51-150R Classic, M51-150WR Classic.

à partir des numéros de série de 2016. Le numéro de modèle, ainsi que l'année, sont clairement indiqués sur la plaque d'identification et suivis des numéros de série.

L'objet de cette déclaration décrit ci-dessus est conforme aux dispositions des directives du conseil :

- Directive **2006/42/CE** relative aux machines, 17 mai 2006.
- **2014/30/UE** relative à la compatibilité électromagnétique, 26 février 2014
- **Directive 2000/14/CE** relative aux émissions sonores dans l'environnement, 8 mai 2000
- **2005/88/CE** modifiant la Directive 2000/14/CE, 14 décembre 2005

Les valeurs sonores déclarées sont indiquées dans la fiche relative aux données techniques du manuel de l'opérateur.

Les normes harmonisées suivantes ont été appliquées: ISO5359-1&2:2013; ISO3744, ISO11094; EN1032, EN1033; ISO14982; Procédure d'évaluation de la conformité, Annexe VIII.

20 avril 2016



John Thompson, directeur des produits et du marketing EUAP. (Représentant autorisé d'Husqvarna AB et responsable de la documentation technique.)

VERKLARING VAN DE SYMBOLEN

Verklaring van de symbolen

WAARSCHUWING! Wanneer de machine onjuist of slordig wordt gebruikt, kan het een gevaarlijk gereedschap zijn, dat ernstig letsel of overlijden van de gebruiker of anderen kan veroorzaken.



Neem de gebruiksaanwijzing grondig door en gebruik de machine niet voor u alles duidelijk heeft begrepen.



Hou onbevoegden uit het werkgebied.



Voorkom onbedoeld starten door de ontstekingskabel uit de bougie te verwijderen.



Waarschuwing voor weggeslingerde en afgeketste voorwerpen.



Waarschuwing voor draaiende messen. Let op uw handen en voeten.



Waarschuwing: draaiende delen. Houd de handen en voeten vrij.



Dit product voldoet aan de geldende CE-richtlijnen.



Geluidsemisatie naar de omgeving volgens de richtlijnen van de Europese Gemeenschap. De emissie van de machine wordt aangegeven in het hoofdstuk Technische gegevens en op plaatjes.



Gebruik de machine nooit binnenshuis of in ruimtes die ventilatie missen. De uitlaatgassen bevatten koolmonoxide, een geurloos, giftig en levensgevaarlijk gas.



Explosiegevaar



Tank nooit terwijl de motor draait.



Warm oppervlak.



Toelichting op de waarschuwningsniveaus

De waarschuwingen zijn onderverdeeld in drie niveaus.

WAARSCHUWING!



WAARSCHUWING! Wordt gebruikt indien er een risico bestaat op ernstig of fataal letsel voor de gebruiker of schade aan de omgeving wanneer de instructies in de handleiding niet worden gevolgd.

BELANGRIJK!



BELANGRIJK! Wordt gebruikt indien er een risico bestaat op letsel voor de gebruiker of schade aan de omgeving wanneer de instructies in de handleiding niet worden gevolgd.

N.B.!

N.B.! Wordt gebruikt indien er een risico bestaat op schade aan materialen of de machine wanneer de instructies in de handleiding niet worden gevolgd.

PRESENTATIE

Inhoud

VERKLARING VAN DE SYMBOLEN	
Verklaring van de symbolen	92
Toelichting op de waarschuwingsniveaus	92
PRESENTATIE	
Inhoud	93
Beste klant!	93
WAT IS WAT?	
Wat is wat op de grasmaaier?	94
VEILIGHEIDSUITRUSTING VOOR DE MACHINE	
Algemeen	95
MONTAGE EN AFSTELLINGEN	
Algemeen	96
Handvat	96
Maaihoogte	96
Opvangbak	96
Mulchplug	96
Olie bijvullen	96
BRANDSTOFHANTERING	
Algemeen	97
Brandstof	97
Tanken	97
Transport en opbergen	97
BEDIENING	
Persoonlijke veiligheidsuitrusting	98
Algemene veiligheidsinstructies	98
Basistechniek	99
Transport en opbergen	99
Starten en stoppen	100
ONDERHOUD	
Algemeen	101
Onderhoudsschema	101
Algemene inspectie	101
Bougie	102
De koppelingskabel afstellen	103
Luchtfilter	103
Olie vervangen	103
Brandstofsysteem	103
TECHNISCHE GEGEVENS	
Technische gegevens	104
EG-verklaring van overeenstemming	106

Beste klant!

De reeks innovatieve kettingzagen zou zich in de loop van decennia voortzetten, en het bedrijf breidde uit: eerst met vliegtuig- en kartmotoren in de jaren 50 van de vorige eeuw en vervolgens met minikettingzagen in de jaren 60. Nog later, in de jaren 70 en 80, werden trimmers en bladblazers aan het assortiment toegevoegd.

Tegenwoordig zet McCulloch, als onderdeel van de Husqvarna-groep, de traditie voort van krachtige motoren, technische innovaties en sterke ontwerpen die al meer dan een halve eeuw ons visitekaartje zijn. Verlaging van het brandstofverbruik, emissies en geluidsniveaus hebben bij ons de hoogste prioriteit, net als het verbeteren van de veiligheid en de gebruikersvriendelijkheid.

Wij hopen van harte dat u tevreden zult zijn met uw McCulloch-machine, omdat deze is ontworpen om u gedurende lange tijd te vergezellen. U kunt de levensduur van de machine verlengen door de adviezen in deze bedieningshandleiding over gebruik, service en onderhoud op te volgen. Mocht u ooit professionele hulp nodig hebben in verband met reparatie of service, maak dan gebruik van de Service Locator op www.mcculloch.com.

McCulloch werkt voortdurend aan het verder ontwikkelen van haar producten en houdt zich dan ook het recht voor om zonder aankondiging vooraf wijzigingen in o.a. vorm en uiterlijk door te voeren.

Deze handleiding is ook te downloaden via www.mcculloch.com.

WAT IS WAT?

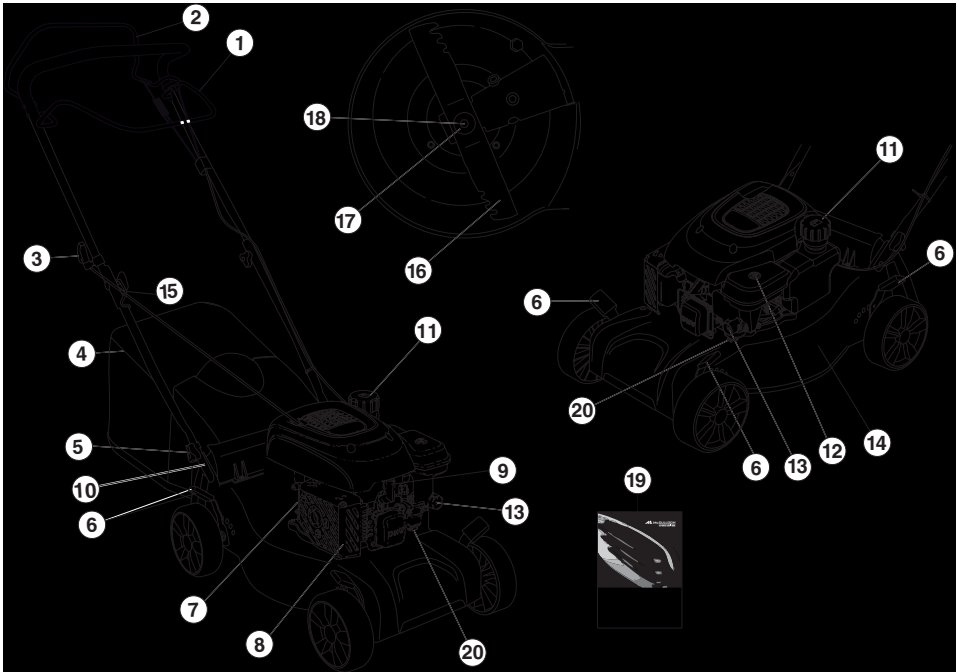

Wat is wat op de grasmaaier?

- | | |
|---|---------------------------|
| 1 Motorrembeugel | 10 Onderste handvatbeugel |
| 2 Voortrijvingsstang (M46-125R Classic+, M46-110R Classic, M51-140WR Classic+, M51-150WR Classic, M51-150R Classic) | 11 Brandstof bijvullen |
| 3 Starhendel | 12 Luchtfilter |
| 4 Opvangbak | 13 Primerbalg |
| 5 Hendel, hoogte handgreep | 14 Maaikap |
| 6 Maaihoogtehendel | 15 Geleider starterkoord |
| 7 Peilstok/olie bijvullen | 16 Mes |
| 8 Geluiddemper | 17 Veerring |
| 9 Bougie | 18 Mesbout |
| | 19 Gebruiksaanwijzing |
| | 20 Aftapplug vlotterkamer |

VEILIGHEIDSUITRUSTING VOOR DE MACHINE

Algemeen

In dit hoofdstuk wordt verklaard wat de veiligheidsonderdelen van de machine zijn, welke functie ze hebben en hoe de controle en het onderhoud moeten uitgevoerd worden om hun goede werking veilig te stellen.



WAARSCHUWING! Gebruik nooit een machine als de veiligheidsonderdelen kapot zijn. Als uw machine niet door alle controles komt, moet u ermee naar uw servicewerkplaats voor reparatie.

Wijzig deze machine nooit zo dat hij niet langer overeenstemt met de originele uitvoering, en gebruik de machine niet als u denkt dat anderen hem hebben gewijzigd.

Voorkom onbedoeld starten door de ontstekingskabel uit de bougie te verwijderen.

Maaikap

- De maaikap is geconstrueerd om trillingen te reduceren en het risico van snijwonden te verminderen.

Controle van maaikap

- Controleer of de maaikap heel en zonder zichtbare defecten, bijv. scheuren in het materiaal, is.

Motorrembeugel

- De motorrem is ontworpen om de motor te stoppen. Wanneer u de handgreep van de motorrembeugel loslaat, moet de motor stoppen.

De motorremhendel controleren

Geef volgas en laat vervolgens de rembeugel los. De motorrem moet altijd zo afgesteld zijn dat de motor binnen 3 seconden start. Neem contact op met een erkende servicedealer.

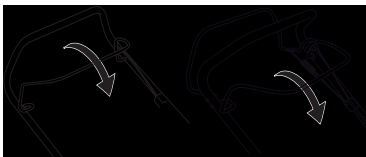

Geluiddemper



WAARSCHUWING! Gebruik de machine nooit zonder geluiddemper of met een defecte geluiddemper. Door een kapotte geluiddemper kunnen het geluidsniveau en het risico van brand aanzienlijk toenemen. Hou gereedschap voor brandblussen bij de hand.

De geluiddemper wordt zeer heet, zowel tijdens het gebruik als na het stoppen. Dit geldt ook bij stationair draaien. Wees oplettend op brandgevaar, vooral bij hantering vlakbij brandgevaarlijke stoffen en/of gassen.

- De geluiddemper werd ontworpen om het geluidsniveau zo laag mogelijk te houden, en om de uitlaatgassen weg te richten van de gebruiker.

Controle van geluiddemper

- Controleer regelmatig of de geluiddemper heel is en of deze goed vast zit.

MONTAGE EN AFSTELLINGEN

Algemeen



BELANGRIJK! Voorkom onbedoeld starten door de ontstekingskabel uit de bougie te verwijderen.

Handvat

Monteren

Tophandgreep

Plaats de buisconstructie van het handvat direct tegenover het onderste deel van het handvat. Draai de knoppen goed vast.



Gebruik de meegeleverde bandjes om de kabels aan de hendel te bevestigen. Overbelast de kabels niet tijdens montage.

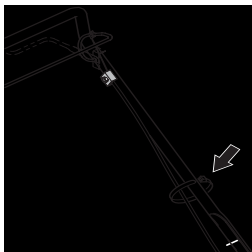

Maaihoogte

LET OP! Stel de maaihoogte niet te laag af, omdat dan het risico bestaat dat de messen bij onregelmatigheden in de aarde lopen.

Zet de hendel naar achteren voor een hogere maaihoogte en naar voren voor een lagere maaihoogte.



Opvangbak

Monteren van opvangbak

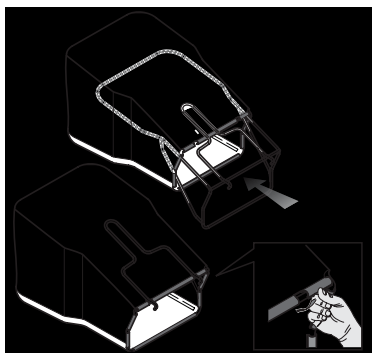

- Plaats het frame in de stoffen grasopvang.
- De hendel van de grasopvang op het frame moet over de opvangzak worden geplaatst.
- Bevestig het frame met de snelklemmen.
- Bevestig de haken in de bovenrand van het chassis. Steek de onderkant van de opvangzak in de uitwerpopening.

Mulchplug

Optionele mulchkitaccessoire die bij M46-modellen (kit PNC 579679201) en M51-modellen (kit PNC=579679301) moet worden besteld. Er is geen kit beschikbaar voor M40-modellen.

- Zet de afvoerbescherming omhoog om de mulchplug te monteren/demonteren.

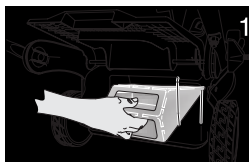

Olie bijvullen

- De olietank is bij levering leeg. Vul langzaam de olie bij. Zie de instructies in het hoofdstuk Onderhoud. De motorolie moet worden verversd volgens de instructies in de handleiding.

BRANDSTOFHANTERING

Algemeen



WAARSCHUWING! Een motor laten lopen in een afgesloten of slecht geventileerde ruimte kan dodelijke ongelukken veroorzaken door verstikking of koolmonoxidevergiftiging.

Brandstof en brandstofdampen zijn zeer brandgevaarlijk en kunnen leiden tot ernstig letsel bij inademing en contact met de huid. Wees daarom voorzichtig wanneer u met brandstof werkt en zorg voor goede luchtventilatie bij de brandstofhantering.

De uitlaatgassen van de motor zijn heet en kunnen vonken bevatten die brand kunnen veroorzaken. Start de machine daarom nooit binnenshuis of in de buurt van licht ontvlambaar materiaal!

Rook niet en plaats ook geen warm voorwerp in de buurt van de brandstof.

Brandstof

LET OP! De machine heeft een viertaktmotor. Zorg ervoor dat er altijd voldoende olie in de olietank zit.

Benzine

- Gebruik goede loodvrije benzine met maximaal 10% ethanol (E10).
- Het aanbevolen laagste octaangehalte is 90 (RON). Indien u de motor laat lopen op benzine met een lager octaangehalte dan 90, kan het zogenaamde kloppen optreden. Hierdoor stijgt de motortemperatuur wat tot zware motorbeschadigingen kan leiden.
- Waar milieuvriendelijke benzine, de zog. alkylaatbenzine, verkrijgbaar is, moet deze gebruikt worden.

Motorolie

LET OP! Controleer het oliepeil voordat de grasmaaier wordt gestart. Een te laag oliepeil kan ernstige beschadigingen aan de motor veroorzaken. Zie de instructies in het hoofdstuk "Onderhoud".

- De motorolie moet worden verversd volgens de instructies in de handleiding. Raadpleeg de handleiding van de motor voor het type olie dat u moet gebruiken. Gebruik nooit olie bedoeld voor tweektormotoren.

Tanken



WAARSCHUWING! Stop de motor en laat hem voor het tanken enkele minuten afkoelen.

Gebruik altijd een benzinekan om morsen te voorkomen.

Open de dop van de tank voorzichtig wanneer u wilt tanken zodat eventuele overdruk langzaam verdwijnt.

Maak de omgeving rond de tankdop schoon.

Draai de dop van de tank goed vast na het tanken. Door nalatigheid kan er brand ontstaan.

Verplaats de machine ten minste 3 m van de tankplaats voor u de motor start.

Start de machine nooit:

- Indien u brandstof of motorolie op de machine hebt gemorst. Droog alles af en laat de benzineresten verdampen.
- Als u brandstof op uzelf of op uw kleding gemorst heeft, trek schone kleding aan. Was de lichaamsdelen die in contact zijn geweest met brandstof. Gebruik water en zeep.
- Als de machine brandstof lekt. Controleer de tankdop en de brandstofleidingen regelmatig op lekkage.

Transport en opbergen

- Bewaar en vervoer de machine en brandstof zo, dat eventuele lekkage en dampen niet in contact kunnen komen met vonken of open vuur, bijvoorbeeld van elektrische machines, elektrische motoren, stopcontacten/schakelaars, verwarmingsketels e.d.
- Bij opslag en vervoer van brandstof moeten altijd speciaal voor dat doel bestemde en goedgekeurde tanks worden gebruikt.

Opslag voor lange tijd

- Als de machine gedurende lange tijd niet gebruikt zal worden, moeten de brandstoftank en de vlotterkamer worden leeggemaakt. Vraag bij uw tankstation waar u de afgetapte brandstof kunt afvoeren.

Persoonlijke veiligheidsuitrusting

Bij al het gebruik van de machine moet goedgekeurde persoonlijke beschermingsuitrusting gebruikt worden. Persoonlijke beschermingsuitrusting elimineert de risico's niet, maar vermindert het schadelijk effect in geval van een ongeval. Vraag uw dealer om raad wanneer u uw uitrusting koopt.

Draag altijd:

- Gebruik een gehoorcap als het geluidsniveau meer dan 85 dB bedraagt.
- Slijpvaste en stevige laarzen of schoenen.
- Een stevige lange broek. Draag geen korte broek of sandalen en loop niet op blote voeten.
- Draag handschoenen indien nodig, b.v. wanneer u de snijuitrusting monteert, inspecteert of schoonmaakt.

Algemene veiligheidsinstructies

In dit hoofdstuk worden de basisveiligheidsregels voor het gebruik van de machine behandeld. De gegeven informatie kan nooit de kennis vervangen die een vakman via opleidingen en praktische ervaring heeft verworven.

- Neem de gebruiksaanwijzing grondig door en gebruik de machine niet voor u alles duidelijk heeft begrepen.
- Denk erom dat de operator verantwoordelijk is voor ongelukken of beschadigingen van andere mensen of hun eigendommen.
- Houd de machine schoon. Aanduidingen en stickers moeten volledig leesbaar zijn.

Gebruik altijd uw gezond verstand

Het is niet mogelijk om elke mogelijk situatie te vermelden. Wees altijd voorzichtig en gebruik uw gezond verstand. Als u in een situatie belandt waarin u zich niet veilig voelt, dient u een expert te raadplegen. Wend u tot uw dealer, uw servicewerkplaats of een ervaren gebruiker. Onderneem geen werkzaamheden waarvoor u zich onvoldoende gekwalificeerd acht!



WAARSCHUWING! Deze machine produceert tijdens bedrijf een elektromagnetisch veld. Dit veld kan onder bepaalde omstandigheden de werking van actieve of passieve medische implantaten verstoren. Om het risico op ernstig of fataal letsel te beperken, raden we personen met een medisch implantaat aan om contact op te nemen met hun arts en de fabrikant van het medische implantaat voordat ze deze machine gaan bedienen.



WAARSCHUWING! Wanneer de machine onjuist of slordig wordt gebruikt, kan het een gevaarlijk gereedschap zijn, dat ernstig letsel of overlijden van de gebruiker of anderen kan veroorzaken.

Laat kinderen of andere personen die niet zijn opgeleid om met de machine om te gaan, deze nooit gebruiken of onderhouden.

De machine mag niet worden gebruikt door personen met lichamelijke of geestelijke beperkingen of door personen die om gezondheidsredenen niet geschikt zijn om de machine te bedienen, tenzij onder toezicht van een persoon die verantwoordelijk is voor hun veiligheid.

Laat nooit een ander de machine gebruiken zonder u ervan te verzekeren dat ze de inhoud van de gebruiksaanwijzing hebben begrepen.

Gebruik de machine nooit als u moe bent, alcohol heeft gedronken of medicijnen heeft ingenomen, die uw gezichtsvermogen, beoordelingsvermogen of coördinatievermogen kunnen beïnvloeden.



WAARSCHUWING! Niet goedgekeurde wijzigingen en/of niet-originele onderdelen kunnen tot ernstige verwondingen of het overlijden van zowel gebruiker of anderen leiden. De oorspronkelijke vormgeving van de machine mag in geen enkel geval gewijzigd worden zonder toestemming van de fabrikant.

Wijzig deze machine nooit zo dat hij niet langer overeenstemt met de originele uitvoering, en gebruik de machine niet als u denkt dat anderen hem hebben gewijzigd.

Gebruik nooit een machine die defect is. Volg de onderhouds-, controle- en service-instructies van deze gebruiksaanwijzing. Bepaalde onderhouds- en servicemaatregelen moeten uitgevoerd worden door opgeleide en gekwalificeerde specialisten.

Men moet altijd originele onderdelen gebruiken.

BEDIENING

Veiligheid op de werkplek

- Voordat u begint met maaien moeten takken, stenen enz. van het gazon worden verwijderd.
- Voorwerpen die tegen de snijuitrusting botsen kunnen worden weggeslingerd en schade aanrichten aan mensen en andere voorwerpen. Houd mensen en dieren op afstand.
- Gebruik de machine nooit bij slecht weer, zoals mist, regen, op vochtige of natte plekken, bij krachtige wind, strenge kou, kans op blikseminslag enz. Werken in slechte weersomstandigheden is vermoeiend en kan tot gevaarlijke situaties leiden, zoals een gladde ondergrond.
- Houd uw omgeving in de gaten om ervoor te zorgen dat u de macht over de machine niet verliest door onverwachte gebeurtenissen.
- Let goed op wortels, stenen, wijgen, putten, sloten enz. Hoog gras kan hindernissen verbergen.
- Het maaien van hellingen kan gevaarlijk zijn. Gebruik de grasmaaier niet op zeer steile hellingen. De grasmaaier mag niet worden gebruikt op een helling van meer dan 15 graden.
- Op hellend terrein moet u de paden loodrecht ten opzichte van de helling laten lopen. Het is veel makkelijker om dwars over een helling te lopen dan op en neer.
- Wees voorzichtig wanneer u in de buurt komt van onoverzichtelijke bochten en voorwerpen die uw zicht kunnen belemmeren.

Werkveiligheid

- Een grasmaaier is alleen geconstrueerd voor het maaien van gazons. Alle overige gebruik is niet toegestaan.
- Draag altijd persoonlijke veiligheidsuitrusting. Zie instructies in het hoofdstuk "Persoonlijke veiligheidsuitrusting".
- Start de grasmaaier niet zonder dat mes en alle kappen zijn gemonteerd. Het mes kan anders losraken en persoonlijk letsel veroorzaken.
- Voorkom dat het mes tegen vreemde voorwerpen slaat zoals stenen, wortels of iets dergelijks. Dit kan ertoe leiden dat het mes bot wordt en dat de motoras krom wordt. Een kromme as zorgt voor onbalans en sterke trillingen, hetgeen leidt tot een groot risico van het losraken van het mes.
- De rembeugel mag nooit permanent in de handgreep verankerd zijn, wanneer de machine loopt.
- Plaats de grasmaaier op een stabiele ondergrond en start hem. Zorg ervoor dat het mes niet in contact kan komen met de grond of een ander voorwerp.
- Ga altijd achter de machine staan. Laat alle wielen op de grond en houd beide handen op de handgreep tijdens het maaien. Houd uw handen en voeten uit de buurt van de draaiende bladen.

- Kantel de machine niet terwijl de motor draait.
- Let vooral ook op wanneer u de machine tijdens de werkzaamheden naar u toe trekt.
- Til de grasmaaier nooit op en draag deze niet wanneer de motor is gestart. Indien u de grasmaaier moet optillen, moet u eerst de motor stoppen en de ontstekingskabel van de bougie halen.
- Maai het gazon niet terwijl u achteruitloopt.
- De motor moet worden uitgezet bij verplaatsing over terrein dat niet moet worden gemaaid. Bijvoorbeeld paden, steen, grind, asfalt enz.
- Ren niet met de machine wanneer deze werkt. U moet altijd met de grasmaaier lopen.
- Zet de motor uit voordat u de maaihoogte wijzigt. Voer nooit afstellingen uit terwijl de motor draait.
- Laat de machine nooit zonder toezicht met draaiende motor achter. Zet de motor uit. Controleer of de snijuitrusting is gestopt met draaien.
- Als er een voorwerp geraakt wordt of er trillingen ontstaan, moet u de machine stoppen. Haal de bougiekabel van de bougie. Controleer of de machine niet beschadigd is. Repareer eventuele beschadigingen.

Basistechniek

- Maai altijd met een scherp blad, voor optimaal resultaat. Een bot blad levert ongelijkmatig maairesultaat op, en het gras vergeelt waar het is afgemaaid.
- Maai nooit meer dan 1/3 van de lengte van het gras. Dit geldt vooral in periodes van droogte. Maai eerst op een grote maaihoogte. Controleer daarna het resultaat en ga naar een geschikte hoogte. Indien het gras extra lang is, moet u langzaam rijden en eventueel twee keer maaien.
- Maai elke keer in een andere richting, om het ontstaan van strepen in het gazon te voorkomen.

Transport en opbergen

- Zet de apparatuur tijdens vervoer goed vast om transportschade en ongelukken te voorkomen.
- Sla de apparatuur op in een afsluitbare ruimte zodat het buiten het bereik is van kinderen en onbevoegde personen.
- Berg de machine en bijbehorende apparatuur op in een droge en vorstvrije ruimte.
- Zie het hoofdstuk "Brandstofhantering" voor informatie over het vervoer en opslaan van brandstof.

Starten en stoppen

Voor de start



WAARSCHUWING! Neem de gebruiksaanwijzing grondig door en gebruik de machine niet voor u alles duidelijk heeft begrepen.

Draag altijd persoonlijke veiligheidsuitrusting. Zie instructies in het hoofdstuk "Persoonlijke veiligheidsuitrusting".

- Hou onbevoegden uit het werkgebied.
- Voer dagelijks onderhoud uit. Zie de instructies in het hoofdstuk "Onderhoud".
- Zorg ervoor dat de ontstekingskabel goed op de bougie zit.

Starten

Alle modellen zijn voorzien van een handmatige choke (primerbalg).

Wordt de grasmaaier voor de eerste keer gestart, drukt u vijf keer op de brandstofpomp. Daarna moet u drie keer op de brandstofpomp drukken bij de start van een koude motor.

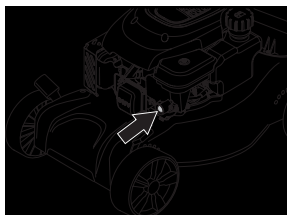

- De motorrembeugel moet tegen de handgreep worden gehouden wanneer de motor wordt gestart.

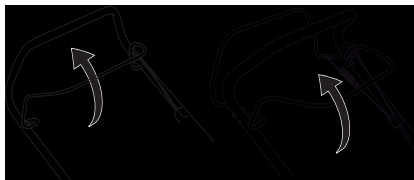

- Ga achter de machine staan.
- Pak de starthendel beet, trek met uw rechterhand het starterkoord langzaam uit tot u weerstand voelt (de starthaken grijpen in). Krachtig trekken om de motor te starten. Wikkel het startkoord nooit rond uw hand.

Aandrijving

(M46-125R Classic+, M46-110R Classic, M51-140WR Classic+, M51-150WR Classic, M51-150R Classic)

- Druk de voortdrijvingsstang in richting van de handgreep om de aandrijving te starten.



- Schakel, voordat u de machine naar u toe trekt, de aandrijving uit en duw de machine ca. 10 cm naar voren.

Stoppen

- De motor wordt gestopt door de motorrembeugel los te laten.

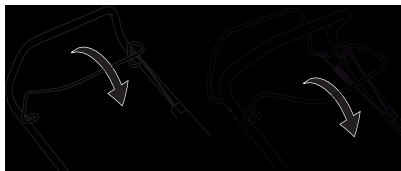

- De aandrijving wordt ook uitgeschakeld, als men de rembeugel loslaat.
- Alleen de aandrijving kan worden uitgeschakeld door de remhendel iets omhoog te lichten.

ONDERHOUD

Algemeen



WAARSCHUWING! De gebruiker mag alleen die onderhouds- en servicewerkzaamheden uitvoeren die in deze gebruiksaanwijzing worden beschreven. Meer ingrijpende maatregelen moeten door een servicewerkplaats worden uitgevoerd.

Controle en/of onderhoud moeten worden uitgevoerd als de motor uit staat. Voorkom onbedoeld starten door de ontstekingskabel uit de bougie te verwijderen.

De levensduur van de machine kan worden verkort en het risico van ongelukken kan toenemen wanneer het onderhoud aan de machine niet op de juiste manier wordt uitgevoerd en wanneer service en/of reparaties niet vakkundig worden gedaan. Indien u meer informatie nodig heeft, verzoeken wij u contact op te nemen met de dichtstbijzijnde servicewerkplaats.

N.B.! Wanneer de machine is gekanteld, zorg er dan voor dat het luchtfilter zich altijd in de bovenste positie bevindt.

- Men moet altijd originele onderdelen gebruiken.

Onderhoudsschema

In het onderhoudsschema kunt u zien welke onderdelen van uw machine onderhoud nodig hebben en hoe vaak. De onderhoudsintervallen zijn gebaseerd op dagelijks gebruik van de machine en kunnen dus afwijken op basis van de gebruiksfrequentie.

Voor de start	Wekelijks onderhoud	Maandelijks onderhoud
Algemene inspectie	Bougie	Luchtfilter
Reiniging buitenzijde	Geluidemper*	Brandstofsysteem
Oliepeil		
Snijuitrusting		
Maaikap*		
De koppelingskabel afstellen		
Motorrembeugel*		

* Zie de instructies in het hoofdstuk "Veiligheidsuitrusting voor de machine".

Algemene inspectie

- Controleer of de bouten en moeren en vastgedraaid zijn.
- Vervang beschadigde, versleten of defecte onderdelen.

Reiniging buitenzijde

- Borstel de grasmaaier schoon en verwijder bald, gras en dergelijke.
- Gebruik geen hogedrukspuit om de machine te reinigen.
- Gooi nooit water direct op de motor.
- Maak de luchtinlaat van de starter schoon. Controleer de starter en het starterkoord.
- Draai de machine met de bougie naar boven, als u onder de maikap schoonmaakt. Maak de benzinetank leeg.

Oliepeil

Wanneer u het oliepeil controleert, moet de grasmaaier op een vlakke ondergrond staan. Controleer het oliepeil met de peilstok op het olievludeksel.

- Verwijder de oliedop en veeg de peilstok af.
- Steek de peilstok er weer in.
- Is het oliepeil laag, vult u bij met motorolie tot het bovenste niveau op de peilstok.

Snijuitrusting

- Controleer de snijuitrusting op beschadigingen en barsten. Een beschadigde snijuitrusting moet altijd vervangen worden.
- Let goed op dat u altijd een goed geslepen en correct gebalanceerd mes hebt.

N.B.! Nadat de messen geslepen zijn, moeten ze uitgebalanceerd worden.

Bij een aanrijding met een hindernis waarbij schade is ontstaan, moeten beschadigde messen vervangen worden.

ONDERHOUD

De bladen vervangen



WAARSCHUWING! Gebruik altijd sterke handschoenen bij service en onderhoud van de snijuitrusting. De messen zijn zeer scherp en snijwonden kunnen makkelijk ontstaan.

Demonteren

- Schroef de bout los waarmee het mes vastzit.



- Verwijder het oude blad. Controleer of de bladsteun niet beschadigd is. Controleer ook of de mesbout heel en de motoras niet krom is.

Monteren

- Het blad moet zodanig worden gemonteerd dat de schuine uiteinden omhoog wijzen in de richting van de kap.

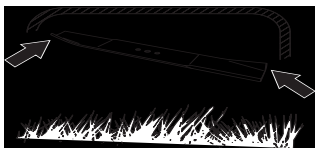

- Zorg ervoor dat het mes goed gecentreerd boven de as wordt geplaatst.



- Monteer de ring en schroef de bout goed vast. De bout moet worden vastgezet met een moment van 45-60 Nm.



- Draai het blad met de hand rond en controleer of het vrij draait.
- Probeer de machine uit.

BELANGRIJK!

Wees altijd voorzichtig en gebruik uw gezond verstand. Vermijd situaties die uw capaciteiten te boven gaan. Als u na het lezen van deze instructies nog vragen hebt over de bedieningsprocedures dient u een expert te raadplegen voordat u verder gaat. Neem contact op met een erkende servicedealer.

Er moeten altijd originele reserve-onderdelen worden gebruikt. Zie de sectie "Technische gegevens" voor meer informatie.

Bougie

LET OP! Gebruik steeds het correcte bougietype! Andere types kunnen de zuiger/cilinder beschadigen.

- Als het vermogen van de machine laag is, als de machine moeilijk start of ongelijk stationair loopt: controleer altijd eerst de bougie voor u andere maatregelen neemt.
- Maak de bougie schoon als deze vuil is en controleer de afstand tussen de elektroden. Raadpleeg het technische gegevensblad voor de correcte elektrodenafstand. Vervang indien nodig.



De koppelingskabel afstellen

- Stel de draad nauwkeurig af met de afstelschroef.



- Stel de koppelingsdraad globaal af als de fijnafstelling onvoldoende is.
- Verleng de draad met behulp van de afstelschroef.
- Stel de koppelingsdraad globaal af door deze te bevestigen aan de diverse steunen op de koppelingsstang. Stel vervolgens de draad nauwkeurig af.

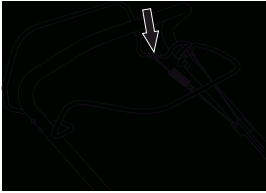

Luchtfilter

- Demonteer het cilinderdeksel en verwijder het filter.
- Na een lange gebruikperiode kan het luchtfilter niet meer worden gereinigd. Daarom moet het filter regelmatig vervangen worden. **Een beschadigd luchtfilter moet altijd vervangen worden.**
- Bij montage moet u ervoor zorgen dat het luchtfilter helemaal aansluit op de filterhouder.

Papierfilter reinigen

- Maak het filter schoon door het tegen een vlakke ondergrond te kloppen. Gebruik nooit oplosmiddelen met petroleum, zoals bijv. fotogeen, of perslucht om het filter schoon te maken.

Schoonmaken van schuimplastic filter

- Verwijder het schuimplastic filter. Was het filter zorgvuldig in lauw water met zeep. Na het schoonmaken moet u het filter zorgvuldig in schoon water uitspoelen. Knijp het filter uit en laat het drogen. NB! Perslucht met te hoge druk kan het schuimplastic beschadigen. Na het schoonmaken moet het filter geolied worden met motorolie. Veeg overtollige olie af door een schone doek tegen het filter aan te drukken.

Olie vervangen

- Leeg de brandstoftank.
- Schroef het olievludeksel eraf.
- Plaats een geschikt vat om de olie in op te vangen.
- Tap de olie af door de motor te kantelen zodat de olie uit de vulbuis loopt. Wanneer de machine is gekanteld, zorg er dan voor dat het luchtfilter zich altijd in de bovenste positie bevindt. Vraag het dichtstbijzijnde benzinestation waar u het teveel aan motorolie kunt laten.
- Vul bij met nieuwe motorolie van goede kwaliteit. Zie de meegeleverde handleiding van de motor.

Brandstofsysteem

- Controleer of het tankdeksel en de afdichting onbeschadigd zijn.
- Controleer de brandstofleiding.

TECHNISCHE GEGEVENS

Technische gegevens

	M40-110 CLASSIC	M40-125 Classic+	M46-110 CLASSIC	M46-110R CLASSIC	M46-125R Classic+
Motor					
Motorfabrikant	McCulloch	Briggs & Stratton	McCulloch	McCulloch	Briggs & Stratton
Cilinderinhoud, cm ³	110	125	110	110	125
Toerental, rpm	2950	2900	2950	2950	2900
Nominaal uitgangsvermogen motor, kW (zie opmerking 1)	1,6	1,6	1,6	1,6	1,6
Ontstekingsstelsel					
Bougie	Torch A5RTC	QC12YC	Torch A5RTC	Torch A5RTC	QC12YC
Elektrodenafstand, mm	0,7	0,5	0,7	0,7	0,5
Brandstof-/smeersysteem					
Inhoud benzinetank, liter	0,8	0,8	0,8	0,8	0,8
*Motorolie	SAE 30/SAE 10W-30	SAE 30/SAE 10W-30	SAE 30/SAE 10W-30	SAE 30/SAE 10W-30	SAE 30/SAE 10W-30
Gewicht					
Machine met lege tanks, kg	24	25	27	29	27
Lawaai-emissie (zie opm. 2)					
Geluidsvermogen, gemeten dB(A)	90	93	92	92	95
Geluidsvermogen, gegarandeerd L _{WA} dB(A)	92	94	94	93	96
Geluidsniveau (zie opm. 3)					
Niveau geluidsdruk bij het oor van de gebruiker, dB(A)	77	80	79	79	82
Trillingsniveau, a_{hveq}⁰ (zie opm. 4)					
Handvat, m/s ²	6,3	14,75	4,82	4,98	15,68
Maaisysteem					
Maaishoogte, mm	20-75	20-75	30-80	30-80	30-80
Maaibreedte, cm	40	40	46	46	46
Mes	Combi 40	Combi 40	Combi 46	Combi 46	Combi 46
Item	5871590-10	5871590-10	5811889-10	5811889-10	5811889-10
Inhoud opvangzak, liter	50	50	50	50	50

Opm. 1: Het aangegeven nominale vermogen van de motor heeft betrekking op het gemiddelde nettovermogen (bij het opgegeven toerental) van een typische productiemotor voor het betreffende motormodel, gemeten volgens de SAE-norm J1349/ISO 1585. In massa geproduceerde motoren kunnen een afwijkende waarde geven. Het werkelijk geleverde vermogen van de geïnstalleerde motor op de uiteindelijke machine hangt af van de bedrijfssnelheid, de omgevingscondities en andere waarden.

Opm. 2: Emissie van geluid naar de omgeving gemeten als geluidsvermogen (L_{WA}) volgens EG-richtlijn 2000/14/EG.

Opm. 3: Geluidsdrukniveau volgens ISO 5395:2013. De gerapporteerde gegevens voor het geluidsdrukniveau vertonen een typische statistische spreiding (standaardafwijking) van 1,2 dB (A).

Opm. 4: Trillingsniveau volgens ISO 5395:2013. De gerapporteerde gegevens voor het trillingsniveau vertonen een typische statistische spreiding (standaardafwijking) van 0,2 m/s².

*Gebruik motorolie van kwaliteit SJ of hoger. Zie het viscositeitsoverzicht in de handleiding van de motorfabrikant en selecteer de beste viscositeit op basis van de verwachte buitentemperatuur.

TECHNISCHE GEGEVENS

	M51-140WR Classic+	M51-150R Classic	M51-150WR Classic
Motor			
Motorfabrikant	Briggs & Stratton	McCulloch	McCulloch
Cilinderinhoud, cm ³	140	150	150
Toerental, rpm	2900	2900	2900
Nominaal uitgangsvermogen motor, kW (zie opmerking 1)	1,9	2,3	2,3
Ontstekingsysteem			
Bougie	QC12YC	Torch K7RTC	Torch K7RTC
Elektrodenafstand, mm	0,5	0,7	0,7
Brandstof-/smeersysteem			
Inhoud benzinetank, liter	0,8	1	1
*Motorolie	SAE 30/SAE 10W-30	SAE 30/SAE 10W-30	SAE 30/SAE 10W-30
Gewicht			
Machine met lege tanks, kg	32,0	33,0	33,0
Lawaai-emissie (zie opm. 2)			
Geluidsvermogen, gemeten dB(A)	97	95	97
Geluidsvermogen, gegarandeerd L _{WA} dB(A)	98	98	98
Geluidsniveau (zie opm. 3)			
Niveau geluidsdruk bij het oor van de gebruiker, dB(A)	82	81	84
Trillingsniveau, a_{hveq} (zie opm. 4)			
Handvat, m/s ²	4,27	4,06	5,55
Maaisysteem			
Maaihoogte, mm	30-90	30-90	30-90
Maai breedte, cm	46	51	51
Mes	Combi 51	Combi 51	Combi 51
Item	5041133-10	5041133-10	5041133-10
Inhoud opvangzak, liter	55	55	55

Opm. 1: Het aangegeven nominale vermogen van de motor heeft betrekking op het gemiddelde nettovermogen (bij het opgegeven toerental) van een typische productiemotor voor het betreffende motormodel, gemeten volgens de SAE-norm J1349/ISO 1585. In massa geproduceerde motoren kunnen een afwijkende waarde geven. Het werkelijk geleverde vermogen van de geïnstalleerde motor op de uiteindelijke machine hangt af van de bedrijfsnelheid, de omgevingscondities en andere waarden.

Opm. 2: Emissie van geluid naar de omgeving gemeten als geluidsvermogen (L_{WA}) volgens EG-richtlijn 2000/14/EG.

Opm. 3: Geluidsdruk niveau volgens ISO 5395:2013. De gerapporteerde gegevens voor het geluidsdruk niveau vertonen een typische statistische spreiding (standaardafwijking) van 1,2 dB (A).

Opm. 4: Trillingsniveau volgens ISO 5395:2013. De gerapporteerde gegevens voor het trillingsniveau vertonen een typische statistische spreiding (standaardafwijking) van 0,2 m/s².

*Gebruik motorolie van kwaliteit SJ of hoger. Zie het viscositeitsoverzicht in de handleiding van de motorfabrikant en selecteer de beste viscositeit op basis van de verwachte buitentemperatuur.

TECHNISCHE GEGEVENS

EG-verklaring van overeenstemming

Naam fabrikant: Husqvarna AB, SE-561 82 Huskvarna, Zweden (Telefoon: +46-36-146500).

Husqvarna AB is als enige verantwoordelijk voor het model/de modellen cirkelmaaiers met vaste bladen:

McCulloch M40-110 Classic, M40-125 Classic+, M46-110 Classic, M46-110R Classic, M46-125R Classic+, M51-140WR Classic+, M51-150R Classic, M51-150WR Classic.

met serienummers van 2016 en later. Het modelnummer staat duidelijk op het productplaatje vermeld, samen met het jaartal en serienummer.

De inhoud van de hierboven beschreven verklaring is in overeenstemming met de eisen van de EU-richtlijnen:

- **2006/42/EG** "betreffende machines" 17 mei 2006.
- **2014/30/EU** 'betreffende elektromagnetische compatibiliteit' 26 februari 2014
- **2000/14/EG** 'betreffende geluidsemissies in het milieu' 8 mei 2000
- **2005/88/EG** 'aanvullende richtlijn 2000/14/EG' 14 december 2005

De verklaarde geluidswaarden staan vermeld in het technische gegevensblad van de bedieningshandleiding.

De volgende normen zijn van toepassing: ISO5359-1&2:2013; ISO3744, ISO11094; EN1032, EN1033; ISO14982; Beoordelingsprocedure voor conformiteit, bijlage VIII.

20 april 2016



John Thompson, product- en marketingmanager EUAP. (erkende vertegenwoordiger voor Husqvarna AB en verantwoordelijk voor technische documentatie.)

SIMBOLOGIA

Simbologia

AVVERTENZA! Se utilizzata in modo improprio o non corretto, la macchina può essere un attrezzo pericoloso in grado di provocare gravi lesioni o morte dell'operatore, o di altre persone.



Prima di usare la macchina, leggere per intero le istruzioni per l'uso e accertarsi di averne compreso il contenuto.



Osservare che non vi siano non addetti ai lavori nelle vicinanze.



Prevenire la messa in funzione accidentale rimuovendo il cavo di accensione dalla candela.



Pericolo di proiezione di oggetti e particelle.



Attenzione al coltello in rotazione.
Attenzione a mani e piedi.



Attenzione: parti rotanti. Tenere lontani mani e piedi.



Il presente prodotto è conforme alle vigenti direttive CEE.



Emissioni di rumore nell'ambiente in base alla direttiva della Comunità Europea. L'emissione della macchina è indicata al capitolo Dati tecnici e sulla decalcomania.



Non utilizzare mai la macchina in ambienti chiusi o insufficientemente ventilati. I gas di scarico contengono monossido di carbonio, una sostanza inodore, tossica e mortale.



Rischio di esplosione



Effettuare sempre il rifornimento a motore spento.



Superficie calda.



Spiegazione dei livelli di avvertenza

Le avvertenze sono suddivise in tre livelli.

AVVERTENZA!



AVVERTENZA! Utilizzato se è presente un rischio di gravi lesioni, morte dell'operatore oppure danni all'ambiente circostante nel caso in cui le istruzioni del manuale non vengano rispettate.

IMPORTANTE!



IMPORTANTE! Utilizzato se è presente un rischio di lesioni per l'operatore oppure danni all'ambiente circostante nel caso in cui le istruzioni del manuale non vengano rispettate.

N.B!

N.B! Utilizzato se è presente un rischio di danni ai materiali oppure alla macchina nel caso in cui le istruzioni del manuale non vengano rispettate.

PRESENTAZIONE

Indice

SIMBOLOGIA	
Simbologia	107
Spiegazione dei livelli di avvertenza	107
PRESENTAZIONE	
Indice	108
Alla gentile clientela	108
CHE COSA C'È?	
Che cosa c'è nel rasaerba?	109
DISPOSITIVI DI SICUREZZA DELLA MACCHINA	
Generalità	110
MONTAGGIO E REGOLAZIONI	
Generalità	111
Impugnatura	111
Altezza di taglio	111
Collettore	111
Tassello di pacciamatura	111
Rabbocco dell'olio	111
OPERAZIONI CON IL CARBURANTE	
Generalità	112
Carburante	112
Rifornimento	112
Trasporto e rimessaggio	112
FUNZIONAMENTO	
Abbigliamento protettivo	113
Norme generali di sicurezza	113
Tecnica fondamentale di lavoro	114
Trasporto e rimessaggio	114
Avviamento e arresto	115
MANUTENZIONE	
Generalità	116
Schema di manutenzione	116
Ispezione generale	116
Candela	117
Regolazione del filo di frizione	117
Filtro dell'aria	118
Cambio dell'olio	118
Sistema di alimentazione	118
CARATTERISTICHE TECNICHE	
Caratteristiche tecniche	119
Dichiarazione di conformità CE	121

Alla gentile clientela

L'innovativa linea di motoseghe proseguì nel corso dei decenni e il business si estese inizialmente ai motori per aeroplani e kart negli anni '50, quindi alle motoseghe mini negli anni '60. Successivamente, negli anni '70 e '80, si aggiunsero alla gamma i trimmer e i soffiatori.

Oggi, in quanto parte del gruppo Husqvarna, McCulloch porta avanti la tradizione dei motori potenti, delle innovazioni tecniche e dei design competitivi che per più di mezzo secolo sono stati i nostri segni distintivi. Per noi sono assolutamente prioritari elementi quali la riduzione del consumo di carburante, del livello acustico e delle emissioni, ma anche il miglioramento della sicurezza e della facilità di impiego.

Confidiamo che sarete soddisfatti del vostro prodotto McCulloch, progettato per servirvi fedelmente per molto tempo. La vita del prodotto può essere prolungata seguendo le raccomandazioni del presente manuale circa l'uso, l'assistenza e la manutenzione. Per un aiuto professionale in merito alla riparazione o all'assistenza, utilizzare il Service Locator su www.mcculloch.com.

La McCulloch procede costantemente allo sviluppo dei propri prodotti e si riserva quindi il diritto di apportare, senza alcun preavviso, modifiche riguardanti fra l'altro la forma e l'aspetto esteriore.

Dal sito www.mcculloch.com, è inoltre possibile scaricare il presente manuale.

CHE COSA C'È?

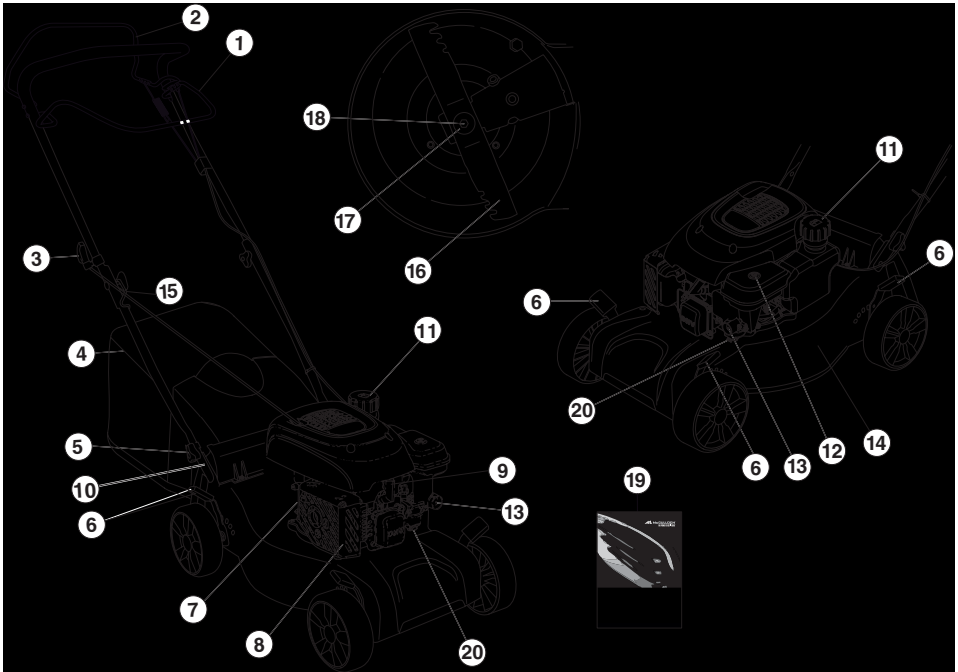

Che cosa c'è nel rasaerba?

- | | | | |
|---|--|----|--|
| 1 | Manopola del freno del motore | 10 | Staffa impugnatura inferiore |
| 2 | Barra di trazione (M46-125R Classic+, M46-110R Classic, M51-140WR Classic+, M51-150WR Classic, M51-150R Classic) | 11 | Rifornimento carburante |
| 3 | Maniglia di avviamento | 12 | Filtro dell'aria |
| 4 | Collettore | 13 | Diaframma d'innesco |
| 5 | Impugnatura, altezza impugnatura | 14 | Carter del gruppo di taglio |
| 6 | Regolazione dell'altezza di taglio | 15 | Guida della fune di avviamento |
| 7 | Asta di livello / rabbocco dell'olio | 16 | Coltello |
| 8 | Marmitta | 17 | Rondella elastica |
| 9 | Candela | 18 | Bullone del coltello |
| | | 19 | Istruzioni per l'uso |
| | | 20 | Tappo di drenaggio della vaschetta del carburatore |

DISPOSITIVI DI SICUREZZA DELLA MACCHINA

Generalità

In questo capitolo vengono presentati i dispositivi di sicurezza della macchina, la loro funzione, il controllo e la manutenzione necessari per assicurarne una funzione ottimale.



AVVERTENZA! Non usare mai una macchina con dispositivi di sicurezza difettosi. Se la macchina non supera tutti i controlli, contattare un'officina per le necessarie riparazioni.

Non modificare mai la macchina né utilizzarla se sembra essere stata modificata da altri.

Prevenire la messa in funzione accidentale rimuovendo il cavo di accensione dalla candela.

Carter del gruppo di taglio

- Il carter del gruppo di taglio è concepito per ridurre le vibrazioni e per ridurre il rischio di ferite da taglio.

Controllo del carter del gruppo di taglio

- Controllare che il carter del gruppo di taglio sia integro e che non presenti difetti visibili, ad esempio incrinature del materiale.

Manopola del freno del motore

- Il freno del motore è concepito per arrestare il motore. Rilasciando la presa della manopola il motore deve arrestarsi.

Controllo della manopola del freno motore

Accelerare a pieno gas e rilasciare quindi la manopola del freno. Il freno del motore deve sempre essere regolato in modo che il motore si arresti entro 3 secondi. Contattare il rivenditore autorizzato per l'assistenza.

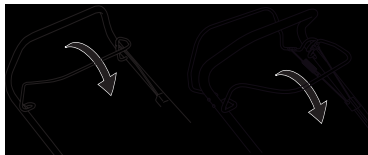

Marmitta



AVVERTENZA! Non utilizzare mai la macchina senza marmitta o con marmitta in cattive condizioni. Una marmitta difettosa può aumentare sensibilmente il livello acustico e il pericolo di incendio. Tenere a portata di mano un estintore o altri attrezzi per spegnere le fiamme.

La marmitta è molto calda durante l'uso e per un po' di tempo dopo. Quanto detto vale anche se la macchina funziona al minimo. Considerare il pericolo di incendio, specialmente quando si movimentano sostanze e/o gas infiammabili.

- La marmitta è costruita in modo da assicurare il minimo livello di rumorosità e da allontanare i gas di scarico del motore dall'operatore.

Controllo della marmitta

- Controllare periodicamente che la marmitta sia integra e fissata correttamente.

MONTAGGIO E REGOLAZIONI

Generalità



IMPORTANTE! Prevenire la messa in funzione accidentale rimuovendo il cavo di accensione dalla candela.

Impugnatura

Montaggio

Impugnatura superiore

Posizionare la costruzione tubolare del manubrio direttamente di fronte alla parte inferiore del manubrio. Serrare le manopole in modo corretto.



Utilizzare le cinghie in dotazione per fissare i cavi al manubrio. Non allungare eccessivamente i cavi durante il montaggio.

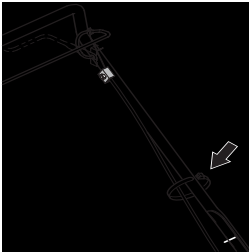

Altezza di taglio

NOTA! Non impostare l'altezza di taglio ad un livello troppo basso poiché esiste il rischio che i coltelli colpiscano il terreno in caso di irregolarità.

Spostare la leva indietro per una maggiore altezza di taglio e in avanti per un'altezza di taglio minore.

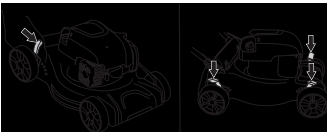

Collettore

Montaggio del collettore

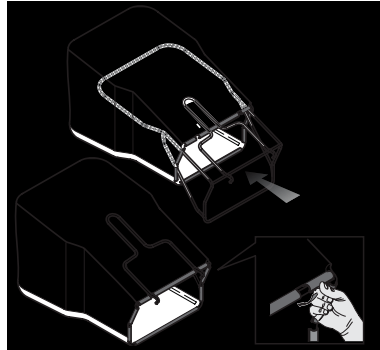

- Posizionare il telaio nel raccoglitore in tessuto.
- La maniglia del raccoglitore che si trova sul telaio deve essere posizionata sopra il sacco di raccolta.
- Fissare il telaio utilizzando le fascette ad aggancio rapido.
- Fissare i ganci al bordo superiore del telaio. Montare la parte inferiore del raccoglitore nel foro di scarico.

Tassello di pacciamatura

È necessario ordinare il kit di pacciamatura accessorio opzionale sui modelli M46 (kit PNC 579679201) ed M51 (kit PNC=579679301). Kit disponibile per i modelli M40.

- Sollevare la protezione dello scarico per montare o smontare la spina di pacciamatura.

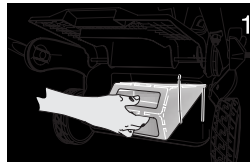

Rabbocco dell'olio

- Il serbatoio dell'olio è vuoto alla consegna. Rabboccare l'olio lentamente. Vedere le istruzioni alla voce Manutenzione. L'olio motore deve essere cambiato in base alle istruzioni del manuale del motore.

OPERAZIONI CON IL CARBURANTE

Generalità



AVVERTENZA! Un motore acceso in un ambiente chiuso o mal ventilato può essere causa di morte per soffocamento o avvelenamento da monossido di carbonio.

Il carburante e i vapori tossici sono altamente infiammabili e la loro inalazione o il contatto cutaneo possono provocare gravi lesioni. Agire dunque con cautela maneggiando il carburante e assicurare una buona ventilazione dell'ambiente durante l'operazione.

I gas di scarico del motore sono molto caldi e possono contenere scintille in grado di provocare incendi. Non avviare mai la macchina in ambienti chiusi o vicino a materiale infiammabile!

Non fumare né collocare oggetti caldi nelle vicinanze del carburante.

Carburante

NOTA! La macchina è dotata di motore a quattro tempi. Accertarsi che ci sia sempre olio a sufficienza nel serbatoio dell'olio.

Benzina

- Utilizzare benzina senza piombo di qualità con massimo il 10% di etanolo (E10).
- Il numero minimo di ottani raccomandato è 90 (RON). Se si utilizza una benzina con un numero di ottani inferiore a 90, il motore può strappare. In tal caso la temperatura del motore aumenta e possono verificarsi gravi avarie.
- Usare nei casi in cui sia possibile una benzina ecologica, la cosiddetta benzina alchilata.

Olio motore

NOTA! Controllare il livello dell'olio prima di avviare il rasaerba. Un livello dell'olio troppo basso può provocare seri danni al motore. Consultare le istruzioni nella sezione "Manutenzione".

- L'olio motore deve essere cambiato in base alle istruzioni del manuale del motore. Fare riferimento al manuale del motore per le indicazioni sul tipo di olio da utilizzare. Non usare mai olio per motori a due tempi.

Rifornimento



AVVERTENZA! Spegnerne il motore e lasciarlo raffreddare alcuni minuti prima del rifornimento.

Utilizzare sempre una latta di benzina per evitare il rischio di sversamento.

Aprire il tappo del serbatoio con cautela, per eliminare eventuali sovrappressioni.

Pulire intorno al tappo del serbatoio carburante.

Dopo il rifornimento chiudere bene il tappo. La negligenza potrebbe provocare un incendio.

Prima di avviare la macchina spostarla di almeno 3 metri dal luogo del rifornimento.

Non accendere mai la macchina:

- Se avete versato del carburante o dell'olio per motore sulla macchina: Asciugare il versato e lasciar evaporare i residui di benzina.
- Se avete versato del carburante su voi stessi o sui vostri abiti, cambiare abiti. Lavare le parti del corpo che sono venute a contatto con il carburante. Usare acqua e sapone.
- Se vi sono perdite di carburante nella macchina. Controllare con regolarità la presenza di eventuali perdite dal tappo del serbatoio o dai tubi di alimentazione.

Trasporto e rimessaggio

- Il rimessaggio e il trasporto della macchina e del carburante devono essere eseguiti in modo che eventuali perdite o vapori non rischiano di venire a contatto con scintille o fiamme aperte, generate ad esempio da macchine elettriche, motori elettrici, contatti/interruttori o caldaie.
- Per il rimessaggio e il trasporto del carburante usare recipienti adeguati ed omologati per tale scopo.

Lunghi periodi di rimessaggio

- In caso di rimessaggio della macchina per un periodo prolungato, il serbatoio del carburante e la vaschetta del carburatore devono essere svuotati. Per l'eliminazione dei residui di carburante rivolgersi al più vicino distributore di benzina.

FUNZIONAMENTO

Abbigliamento protettivo

Lavorando con la macchina usare sempre abbigliamento protettivo omologato. L'uso di abbigliamento protettivo non elimina i rischi di lesioni, ma riduce gli effetti del danno in caso di incidente. Consigliatevi con il vostro rivenditore di fiducia per la scelta dell'attrezzatura adeguata.

Usare sempre:

- Utilizzare dei paraorecchie se il livello acustico supera gli 85 dB.
- Scarpe o stivali robusti e antisdrucchio.
- Pantaloni lunghi robusti. Non indossare pantaloni corti o sandali e non camminare a piedi scalzi.
- Usare i guanti in caso di necessità, ad esempio durante il montaggio, il controllo o la pulizia del gruppo di taglio.

Norme generali di sicurezza

Questa sezione elenca le norme basilari per un uso sicuro della mototroncatrice per muri. Queste informazioni non potranno mai sostituire la competenza di un professionista, costituita sia da formazione professionale che da esperienza pratica.

- Prima di usare la macchina, leggere per intero le istruzioni per l'uso e accertarsi di averne compreso il contenuto.
- Tenere presente che l'operatore è responsabile di eventuali incidenti o pericoli per gli altri o le cose.
- La macchina deve rimanere pulita. I segnali e gli adesivi devono essere interamente leggibili.

Impiegare sempre il buon senso

Non è possibile coprire tutte le situazioni immaginabili che potreste affrontare. Prestare sempre attenzione e usare il buon senso. In situazioni in cui vi sentite incerti su come procedere, rivolgersi sempre ad un esperto. Contattate il vostro rivenditore o un operatore che abbia esperienza della macchina. Evitare ogni tipo di operazione per la quale non vi sentiate sufficientemente competenti!



AVVERTENZA! Questa macchina genera un campo elettromagnetico durante il funzionamento che in determinate circostanze può interferire con impianti medici attivi o passivi. Per ridurre il rischio di gravi lesioni personali o mortali, i portatori di tali impianti devono consultare il proprio medico e il relativo produttore prima di utilizzare la macchina.



AVVERTENZA! Se utilizzata in modo improprio o non corretto, la macchina può essere un attrezzo pericoloso in grado di provocare gravi lesioni o morte dell'operatore, o di altre persone.

Non permettere mai a bambini o persone non autorizzate di utilizzare o sottoporre a manutenzione la macchina.

La macchina non deve essere utilizzata da persone con capacità psicofisiche ridotte o persone che, per motivi di salute, non sono nella posizione di poterla utilizzare senza la supervisione di una persona responsabile della loro sicurezza.

Non consentire mai ad altri l'utilizzo della macchina senza accertarsi che abbiano capito il contenuto del manuale di istruzioni.

Non utilizzare mai la macchina in condizioni di stanchezza oppure sotto l'effetto di alcolici, stupefacenti o farmaci in grado di alterare la vista, la capacità di valutazione o la coordinazione.



AVVERTENZA! Modifiche e/o utilizzo di accessori non autorizzati possono causare gravi lesioni e la morte dell'operatore o altre persone. Evitare assolutamente di modificare la versione originale della macchina senza l'autorizzazione del fabbricante.

Non modificare mai la macchina né utilizzarla se sembra essere stata modificata da altri.

Non usare mai una macchina difettosa. Seguire le istruzioni per l'uso e la manutenzione indicate nel presente manuale. Alcuni interventi devono essere eseguiti da personale specializzato.

Usare sempre accessori originali.

FUNZIONAMENTO

Sicurezza dell'area di lavoro

- Prima di iniziare le operazioni, ripulire il prato da rami, ramoscelli, sassi ecc.
- Gli oggetti che urtano il gruppo di taglio potrebbero essere proiettati e causare danni a cose e persone. Tenere lontano da animali e persone.
- Non utilizzare mai la macchina in condizioni meteorologiche sfavorevoli, ad esempio nebbia, pioggia, umidità o luoghi molto umidi, vento forte, freddo intenso, rischio di fulmini ecc. Lavorare nel maltempo è faticoso e può creare situazioni di pericolo, ad esempio un terreno sdruciolevole.
- Osservare l'ambiente circostante per accertarsi che non ci siano elementi che possano influire sul controllo della macchina.
- Prestare attenzione a radici, pietre, rametti, fossi, canali ecc. L'erba alta può nascondere ostacoli.
- La rasatura sui pendii può essere pericolosa. Non usare il rasaerba sui terreni molto scoscesi. Non è consigliabile usare il rasaerba su terreni con angolo di pendenza superiore a 15 gradi.
- In caso di terreni in pendenza il percorso dovrebbe essere ad angolo retto rispetto al pendio. È molto più facile procedere trasversalmente su un pendio che in salita e discesa.
- Prestare attenzione in prossimità di angoli e oggetti nascosti, potrebbero ostacolare la visuale.

Sicurezza sul lavoro

- Il rasaerba è concepito esclusivamente per la rasatura di superfici erbose. Non utilizzare la macchina per altri scopi.
- Usare sempre abbigliamento protettivo. Vedi istruzioni alla voce Abbigliamento protettivo.
- Non avviare mai il rasaerba prima di aver montato il coltello e tutti i carter. Il coltello potrebbe staccarsi e causare danni alle persone.
- Evitare che il coltello colpisca corpi estranei, ad esempio radici o simili. Questo può comportare una perdita di affilatura del coltello e il piegamento dell'albero motore. Un albero piegato implica un cattivo equilibrio e forti vibrazioni, il che comporta un grave rischio che il coltello si stacchi.
- La manopola del freno non dev'essere mai fissata in modo permanente all'impugnatura quando la macchina è in funzione.
- Situare il rasaerba su una superficie piana e metterlo in moto. Accertarsi che il coltello non venga a contatto con il suolo o con corpi estranei.
- Posizionarsi sempre dietro la macchina. Consentire a tutte le ruote di restare a contatto con il suolo e tenere entrambe le mani sull'impugnatura durante il taglio. Tenere le mani e i piedi lontani dai dischi rotanti.
- Non ribaltare la macchina a motore in moto.

- Prestare la massima attenzione nel tirare la macchina verso di sé durante l'operazione.
- Non sollevare o trasportare mai un rasaerba con il motore acceso. Se dovete sollevare il rasaerba, spegnere prima il motore e staccare il cavo di accensione dalla candela.
- Non tagliare il prato camminando all'indietro.
- Spegnere il motore in caso di spostamento della macchina su un terreno che non dev'essere rasato. Ad esempio vialetti ghiaiosi, pietre, sassi, asfalto ecc.
- Evitare di correre con la macchina quando questa è in funzione. Camminare sempre, spingendo la macchina.
- Spegnere il motore prima di modificare l'altezza di taglio. Non effettuare mai regolazioni a motore acceso.
- Non lasciare mai la macchina incustodita a motore acceso. Spegnere il motore. Verificare che il gruppo di taglio non abbia smesso di ruotare.
- In caso di collisione con un oggetto o all'insorgere di vibrazioni fermare la macchina. Togliere il cavo di accensione dalla candela. Controllare che la macchina non presenti danni. Riparare eventualmente ogni danno riscontrato.

Tecnica fondamentale di lavoro

- Utilizzare sempre un disco affilato per ottenere risultati ottimali. Un disco non tagliente è causa di un taglio non uniforme e l'erba ingiallisce sulla superficie di taglio.
- Non tagliare mai più di 1/3 della lunghezza dell'erba. Questo vale particolarmente nei periodi di siccità. Iniziare a tagliare con un'altezza di taglio elevata. Controllare poi il risultato e regolare l'altezza in modo adeguato. Se l'erba è particolarmente lunga, eseguire l'operazione lentamente e ripeterla se necessario.
- Tagliare sempre in direzioni diverse per evitare il formarsi di strisce sul prato.

Trasporto e rimessaggio

- Assicurare le attrezzature durante il trasporto per evitare danni di trasporto e incidenti.
- Conservate l'attrezzatura in un luogo chiuso a chiave e quindi lontano dalla portata di bambini e di persone non autorizzate.
- Conservare la macchina e i suoi accessori in un luogo asciutto e protetto dal gelo.
- Per il trasporto e la conservazione del carburante, vedere la sezione "Operazioni con il carburante".

FUNZIONAMENTO

Avviamento e arresto

Prima dell'avviamento



AVVERTENZA! Prima di usare la macchina, leggere per intero le istruzioni per l'uso e accertarsi di averne compreso il contenuto.

Usare sempre abbigliamento protettivo. Vedi istruzioni alla voce **Abbigliamento protettivo**.

- Osservare che non vi siano non addetti ai lavori nelle vicinanze.
- Eseguire la manutenzione giornaliera. Consultare le istruzioni nella sezione "Manutenzione".
- Accertarsi che il cavo di accensione sia ben collegato alla candela.

Avviamento

Tutti i modelli dispongono di comando dell'aria manuale (diaframma d'innesco).

Alla prima messa in moto del rasaerba premere cinque volte la pompa carburante. Dopodiché si dovrà premere la pompa carburante per tre volte all'avviamento con motore a freddo.

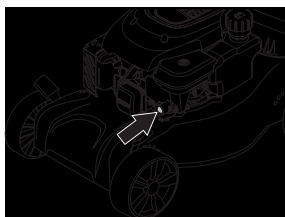

- La manopola del freno del motore dev'essere tenuta contro l'impugnatura all'avviamento del motore.

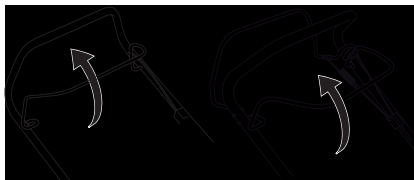

- Posizionarsi dietro la macchina.
- Afferrare la manopola di avviamento, estrarre lentamente la cordicella di avviamento con la mano destra fino a quando si avverte resistenza (i ganci di avviamento entrano in azione). Tirare con forza per avviare il motore. Non avvolgere mai la cordicella di avviamento intorno alla mano.

Trasmissione

(M46-125R Classic+, M46-110R Classic, M51-140WR Classic+, M51-150WR Classic, M51-150R Classic)

- Premere la barra di trazione verso l'impugnatura per avviare lo spostamento.



- Prima di tirare la macchina verso di sé, disinnestare l'azionamento e spingere la macchina in avanti di circa 10 cm.

Arresto

- Il motore si arresta rilasciando la manopola del freno del motore.

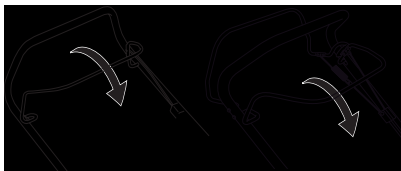

- La marcia si disinserisce anche quando si rilascia la manopola del freno
- È possibile sganciare solo la ruota motrice rilasciando leggermente la leva del freno.

Generalità



AVVERTENZA! L'utilizzatore può eseguire solo le operazioni di manutenzione e assistenza descritte in questo manuale delle istruzioni. Per operazioni di maggiore entità rivolgersi ad un'officina.

Controllo e/o manutenzione devono essere effettuati a motore spento. Prevenire la messa in funzione accidentale rimuovendo il cavo di accensione dalla candela.

La durata della macchina può ridursi e il rischio di incidenti aumentare se la manutenzione non viene eseguita correttamente e se l'assistenza e/o le riparazioni non vengono effettuate da personale qualificato. Per ulteriori informazioni rivolgersi alla più vicina officina di assistenza.

N.B! Quando la macchina viene inclinata, accertarsi che il filtro dell'aria sia sempre posto nella posizione più alta.

- Usare sempre accessori originali.

Schema di manutenzione

Nel programma di manutenzione è possibile verificare quali parti della macchina richiedono manutenzione e a quali intervalli deve essere eseguita. Gli intervalli sono calcolati in base all'uso giornaliero della macchina e potrebbe differire a seconda della frequenza di utilizzo.

Prima dell'avviamento	Manutenzione settimanale	Manutenzione mensile
Ispezione generale	Candela	Filtro dell'aria
Pulitura esterna	Marmitta*	Sistema di alimentazione
Livello dell'olio		
Attrezzatura di taglio		
Carter del gruppo di taglio*		
Regolazione del filo di frizione		
Manopola del freno del motore*		

*Vedere istruzioni nella sezione "Dispositivi di sicurezza della macchina".

Ispezione generale

- Controllare che dadi e viti siano ben serrati.
- Sostituire eventuali parti danneggiate, usurate o rotte.

Pulitura esterna

- Ripulire il rasoerba da foglie, erba e simili usando una spazzola.
- Non utilizzare una lancia ad alta pressione per pulire la macchina.
- Non dirigere mai getti d'acqua sul motore.
- Pulire la presa dell'aria del dispositivo di avviamento. Controllare il dispositivo di avviamento e la cordicella.
- Durante la pulizia sotto lo scomparto di taglio, girare la macchina mettendola con le candele verso l'alto. Svuotare il serbatoio del carburante.

Livello dell'olio

Collocare il rasoerba su una superficie piana durante il controllo del livello dell'olio. Controllare il livello dell'olio con l'asticella fissata al tappo del serbatoio.

- Rimuovere il tappo dell'olio e pulire l'asta di livello.
- Riposizionare l'asta di livello.
- Se il livello dell'olio è basso, rabboccare con olio per motore fino al marchio superiore dell'asticella.

Attrezzatura di taglio

- Controllare il gruppo di taglio per individuare danni o incrinature. Un gruppo di taglio danneggiato dev'essere sostituito.
- Accertarsi che il coltello sia sempre ben affilato e ben equilibrato.

N.B! Le lame devono essere bilanciate dopo l'affilatura.

In caso di urto di ostacoli che comportano il blocco della macchina, sostituire le lame danneggiate.

Sostituzione dei dischi



AVVERTENZA! Usare sempre dei guanti robusti durante le operazioni di assistenza e manutenzione del gruppo di taglio. I coltelli sono molto taglienti e ci si può ferire facilmente.

Smontaggio

- Svitare il bullone che fissa il coltello.

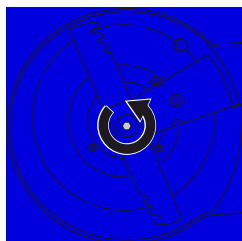

MANUTENZIONE

- Rimuovere il disco usato. Verificare che la staffa del disco sia priva di danni. Controllare inoltre che il bullone del coltello sia integro e che l'albero motore non sia piegato.

Montaggio

- La lama deve essere montata con le estremità ad angolo rivolte verso il coperchio.

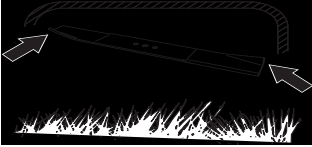

- Assicurarsi che il tagliente sia correttamente centrato sull'albero.



- Montare la rondella e avvitare bene il bullone. Serrare il bullone con una coppia di 45-60 Nm.



- Girare manualmente il disco per verificare che possa ruotare liberamente.
- Provare la macchina.

IMPORTANTE!

Prestare sempre attenzione e usare il buon senso. Evitate tutte le situazioni che ritenete essere superiori alle vostre capacità. Se dopo aver letto le presenti istruzioni avete ancora dubbi in merito alle procedure operative, rivolgetevi a un esperto prima di continuare. Contattare il rivenditore autorizzato per l'assistenza.

Usare sempre ricambi originali. Per ulteriori informazioni, consultare la sezione "Dati tecnici".

Candela

NOTA! Usare candele originali o di tipo raccomandato! Altre candele possono danneggiare cilindro e pistone.

- Se la macchina presenta bassa potenza, difficoltà di avviamento o minimo irregolare: controllare sempre la candela prima di adottare qualsiasi altro provvedimento.
- Se la candela è sporca, pulirla e controllare la distanza tra gli elettrodi. Fare riferimento alla scheda dei dati tecnici per la distanza della candela. Sostituire se necessario.



Regolazione del filo di frizione

- Effettuare la regolazione precisa del cavo utilizzando la vite di regolazione.



- Effettuare una regolazione approssimativa del cavo della frizione quando la regolazione precisa non è possibile.
- Allungare il cavo utilizzando la vite di regolazione precisa.
- Effettuare una regolazione approssimativa del cavo della frizione collegandolo a differenti staffe della barra della frizione. Infine, effettuare la regolazione precisa del cavo.

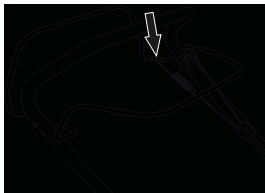

Filtro dell'aria

- Smontare il coperchio del filtro dell'aria ed estrarre il filtro.
- Il filtro non ritorna mai completamente pulito. Pertanto va sostituito periodicamente con uno nuovo. **Un filtro danneggiato va sostituito immediatamente.**
- Durante il montaggio, accertarsi che il filtro dell'aria sia del tutto aderente al portafiltro.

Pulire il filtro di carta.

- Pulire il filtro scuotendolo contro una superficie piana. Non usare mai solventi contenenti petrolio, ad esempio paraffina, oppure aria compressa per pulire il filtro.

Pulizia del filtro in schiuma

- Rimuovere il filtro in materiale espanso. Pulire il filtro accuratamente con acqua saponata tiepida. Dopo la pulizia, risciacquare il filtro accuratamente con acqua pulita. Strizzare il filtro e lasciarlo asciugare. N.B! L'aria compressa usata a pressione troppo elevata può danneggiare il filtro in materiale espanso. Dopo aver pulito il filtro, oliarlo con olio per motore. Rimuovere l'olio in eccesso esercitando pressione con un panno pulito sul filtro.

Cambio dell'olio

- Vuotare il serbatoio del carburante.
- Svitare il tappo del serbatoio dell'olio.
- Usare un recipiente idoneo per raccogliere il lubrificante.
- Far uscire l'olio facendolo scolare dal tubo di rifornimento dopo aver inclinato il motore. Quando la macchina viene inclinata, accertarsi che il filtro dell'aria sia sempre posto nella posizione più alta. Rivolgersi alla più vicina stazione di servizio per lo smaltimento dell'olio per motore in eccesso.
- Riempire con nuovo olio motore di buona qualità. Vedere il manuale di istruzioni in dotazione con il motore.

Sistema di alimentazione

- Accertarsi dell'integrità di coperchio del serbatoio e relativa tenuta.
- Controllare il tubo pescante. Sostituire se necessario.

CARATTERISTICHE TECNICHE

Caratteristiche tecniche

	M40-110 CLASSIC	M40-125 Classic+	M46-110 CLASSIC	M46-110R CLASSIC	M46-125R Classic+
Motore					
Produttore del motore	McCulloch	Briggs & Stratton	McCulloch	McCulloch	Briggs & Stratton
Cilindrata, cm ³	110	125	110	110	125
Regime, rpm	2950	2900	2950	2950	2900
Potenza nominale motore, kW (vedi nota 1)	1,6	1,6	1,6	1,6	1,6
Sistema di accensione					
Candela	Torch A5RTC	QC12YC	Torch A5RTC	Torch A5RTC	QC12YC
Distanza all'elettrodo, mm	0,7	0,5	0,7	0,7	0,5
Carburante, lubrificazione					
Capacità serbatoio carburante, litri	0,8	0,8	0,8	0,8	0,8
*Olio motore	SAE 30/SAE 10W-30	SAE 30/SAE 10W-30	SAE 30/SAE 10W-30	SAE 30/SAE 10W-30	SAE 30/SAE 10W-30
Peso					
Macchina con serbatoi vuoti, kg	24	25	27	29	27
Emissioni di rumore (vedi nota 2)					
Livello potenza acustica, misurato dB(A)	90	93	92	92	95
Livello potenza acustica, garantito L _{WA} dB(A)	92	94	94	93	96
Livelli di rumorosità (vedi nota 3)					
Livello pressione acustica all'udito dell'operatore, dB(A)	77	80	79	79	82
Livelli di vibrazioni, a_{hveq} (vedi nota 4)					
Impugnatura, m/s ²	6,3	14,75	4,82	4,98	15,68
Sistema di taglio					
Altezza di taglio, mm	20-75	20-75	30-80	30-80	30-80
Larghezza di taglio, cm	40	40	46	46	46
Coltello	Combi 40	Combi 40	Combi 46	Combi 46	Combi 46
Codice	5871590-10	5871590-10	5811889-10	5811889-10	5811889-10
Capacità del raccoglierta, litri	50	50	50	50	50

Nota 1: La potenza nominale del motore indicata corrisponde alla potenza netta media (al rapporto giri/min. specificato) di un tipico motore in fase di produzione per il modello di motore misurato dalla normativa SAE J1349/ISO1585. I motori per produzione di massa potrebbero presentare un valore diverso da questo. L'uscita di potenza effettiva del motore installata nella macchina finale dipende dalla velocità di funzionamento, dalle condizioni ambientali e da altri valori.

Nota 2: Emissione di rumore nell'ambiente misurato come potenza acustica (L_{WA}) in base alla direttiva CE 2000/14/CE.

Nota 3: Livello di pressione acustica in ottemperanza alla norma ISO 5395:2013. I dati riportati per il livello di pressione acustica hanno una dispersione statistica tipica (deviazione standard) di 1,2 dB(A).

Nota 4: Livello di vibrazioni in ottemperanza alla norma ISO 5395:2013. I dati riportati per il livello di vibrazione hanno una dispersione statistica tipica (deviazione standard) di 0,2 m/s².

*Utilizzare olio motore di qualità SJ o superiore. Vedere la tabella delle viscosità presente nel manuale del costruttore del motore e selezionare la migliore viscosità in base alla temperatura esterna prevista.

CARATTERISTICHE TECNICHE

	M51-140WR Classic+	M51-150R Classic	M51-150WR Classic
Motore			
Produttore del motore	Briggs & Stratton	McCulloch	McCulloch
Cilindrata, cm ³	140	150	150
Regime, rpm	2900	2900	2900
Potenza nominale motore, kW (vedi nota 1)	1,9	2,3	2,3
Sistema di accensione			
Candela	QC12YC	Torch K7RTC	Torch K7RTC
Distanza all'elettrodo, mm	0,5	0,7	0,7
Carburante, lubrificazione			
Capacità serbatoio carburante, litri	0,8	1	1
*Olio motore	SAE 30/SAE 10W-30	SAE 30/SAE 10W-30	SAE 30/SAE 10W-30
Peso			
Macchina con serbatoi vuoti, kg	32,0	33,0	33,0
Emissioni di rumore (vedi nota 2)			
Livello potenza acustica, misurato dB(A)	97	95	97
Livello potenza acustica, garantito L _{WA} dB(A)	98	98	98
Livelli di rumorosità (vedi nota 3)			
Livello pressione acustica all'udito dell'operatore, dB(A)	82	81	84
Livelli di vibrazioni, a_{hveq} (vedi nota 4)			
Impugnatura, m/s ²	4,27	4,06	5,55
Sistema di taglio			
Altezza di taglio, mm	30-90	30-90	30-90
Larghezza di taglio, cm	46	51	51
Coltello	Combi 51	Combi 51	Combi 51
Codice	5041133-10	5041133-10	5041133-10
Capacità del raccogliherba, litri	55	55	55

Osserv. 1: La potenza nominale del motore indicata corrisponde alla potenza netta media (al rapporto giri/min. specificato) di un tipico motore in fase di produzione per il modello di motore misurato dalla normativa SAE J1349/ISO1585. I motori per produzione di massa potrebbero presentare un valore diverso da questo. L'uscita di potenza effettiva del motore installata nella macchina finale dipende dalla velocità di funzionamento, dalle condizioni ambientali e da altri valori.

Nota 2: Emissione di rumore nell'ambiente misurato come potenza acustica (L_{WA}) in base alla direttiva CE 2000/14/CE.

Nota 3: Livello di pressione acustica in ottemperanza alla norma ISO 5395:2013. I dati riportati per il livello di pressione acustica hanno una dispersione statistica tipica (deviazione standard) di 1,2 dB(A).

Nota 4: Livello di vibrazioni in ottemperanza alla norma ISO 5395:2013. I dati riportati per il livello di vibrazione hanno una dispersione statistica tipica (deviazione standard) di 0,2 m/s².

*Utilizzare olio motore di qualità SJ o superiore. Vedere la tabella delle viscosità presente nel manuale del costruttore del motore e selezionare la migliore viscosità in base alla temperatura esterna prevista.

CARATTERISTICHE TECNICHE

Dichiarazione di conformità CE

Nome del produttore: Husqvarna AB, SE-561 82 Huskvarna, Svezia (Tel +46-36-146500).

Husqvarna AB rivendica la responsabilità esclusiva per il rasaerba rotante con lame fisse modelli:

McCulloch M40-110 Classic, M40-125 Classic+, M46-110 Classic, M46-110R Classic, M46-125R Classic+, M51-140WR Classic+, M51-150R Classic, M51-150WR Classic.

dal numero di serie 2016 in poi. Il codice modello è indicato chiaramente sulla piastrina modello insieme all'anno, con i corrispondenti numeri di serie.

I contenuti della dichiarazione sopra descritti sono conformi ai requisiti delle direttive del consiglio:

- **2006/42/CE** "relativa alle macchine" 17 maggio 2006.
- **2014/30/UE** 'sulla compatibilità elettromagnetica' del 26 febbraio 2014
- **2000/14/CE** 'sulle emissioni di rumore nell'ambiente' dell'8 maggio 2000
- **2005/88/CE** 'modifica alla Direttiva 2000/14/CE' del 14 dicembre 2005

I valori per i livelli sonori dichiarati sono riportati nel capitolo relativo ai dati tecnici del manuale operatore.

Sono state applicate le seguenti norme: ISO5359-1&2:2013; ISO3744, ISO11094; EN1032, EN1033; ISO14982; Procedimento di valutazione della conformità, allegato VIII.

20 aprile 2016



John Thompson, Direttore Marketing e Prodotti EUAP. (Rappresentante autorizzato per Husqvarna AB e responsabile della documentazione tecnica.)

ACLARACIÓN DE LOS SÍMBOLOS

Aclaración de los símbolos

¡ATENCIÓN! La máquina, si se utiliza de forma errónea o descuidada, puede ser una herramienta peligrosa que puede causar daños graves e incluso la muerte al usuario y a otras personas.



Lea detenidamente el manual de instrucciones y asegúrese de entender su contenido antes de utilizar la máquina.



Asegúrese de que no haya terceros desautorizados en la zona de trabajo.



Evite el arranque accidental retirando el cable de encendido de la bujía.



Cuidado con los objetos lanzados o rebotados.



Advertencia de cuchilla rotativa. Cuidado con las manos y los pies.



Advertencia: piezas giratorias. Mantenga alejados las manos y los pies.



Este producto cumple con la directiva CE vigente.



Las emisiones sonoras en el entorno según la directiva de la Comunidad Europea. Las emisiones de la máquina se indican en el capítulo Datos técnicos y en la etiqueta.



No emplee nunca la máquina en recintos cerrados ni en espacios sin ventilación. Los gases de escape contienen monóxido de carbono, un gas inodoro y tóxico que comporta peligro de muerte.



Riesgo de explosión



No haga nunca el repostaje con el motor en marcha.



Superficie caliente.



Explicación de los niveles de advertencia

Las advertencias se clasifican en tres niveles.

¡ATENCIÓN!



¡ATENCIÓN! Indica un riesgo de daños graves para el usuario o incluso muerte, o bien daños al entorno, si no se siguen las instrucciones del manual.

¡IMPORTANTE!



¡IMPORTANTE! Indica un riesgo de lesiones para el usuario o daños al entorno si no se siguen las instrucciones del manual.

¡NOTA!

¡NOTA! Indica un riesgo de daños en los materiales o en la máquina si no se siguen las instrucciones del manual.

PRESENTACIÓN

Índice

ACLARACIÓN DE LOS SÍMBOLOS	
Aclaración de los símbolos	122
Explicación de los niveles de advertencia	122
PRESENTACIÓN	
Índice	123
Apreciado cliente:	123
¿QUÉ ES QUÉ?	
Componentes del cortacésped?	124
EQUIPO DE SEGURIDAD DE LA MÁQUINA	
Generalidades	125
MONTAJE Y AJUSTES	
Generalidades	126
Mango	126
Altura de corte	126
Recogedor	126
Enchufe para trituradora	126
Repostado de aceite	126
MANIPULACION DEL COMBUSTIBLE	
Generalidades	127
Carburante	127
Repostaje	127
Transporte y almacenamiento	127
FUNCIONAMIENTO	
Equipo de protección personal	128
Instrucciones generales de seguridad	128
Técnica básica de trabajo	129
Transporte y almacenamiento	129
Arranque y parada	130
MANTENIMIENTO	
Generalidades	131
Programa de mantenimiento	131
Inspección general	131
Bujía	132
Ajuste del cable del embrague	133
Filtro de aire	133
Cambio de aceite	133
Sistema de combustible	133
DATOS TECNICOS	
Datos técnicos	134
Declaración CE de conformidad	136

Apreciado cliente:

La innovadora línea de motosierras continuó fabricándose durante décadas y el negocio se amplió, primero con los motores de aviones y karts en los años 50, y posteriormente con las motosierras pequeñas en los años 60. Más tarde, en las décadas de los 70 y los 80, las recortadoras y las sopladoras se sumaron a la gama de productos de la firma.

Hoy en día, integrada en el grupo Husqvarna, McCulloch sigue fabricando motores potentes y desarrollando innovaciones técnicas y diseños robustos que han sido nuestro sello durante más de medio siglo. La reducción del consumo de carburante, las emisiones y los niveles de ruido son prioritarios para la empresa, así como la mejora de la seguridad y la sencillez de manejo de nuestros productos.

Esperamos que su producto McCulloch le proporcione plena satisfacción, ya que ha sido diseñado para que dure mucho tiempo. Si sigue las recomendaciones de uso, servicio y mantenimiento de este manual, puede ampliar la vida útil del producto. Si necesita ayuda profesional para la reparación o el mantenimiento, utilice el buscador de servicios técnicos autorizados en www.mcculloch.com.

McCulloch trabaja constantemente para perfeccionar sus productos y se reserva, por lo tanto, el derecho a introducir modificaciones en la construcción y el diseño sin previo aviso.

En www.mcculloch.com también puede descargarse este manual.

¿QUÉ ES QUÉ?

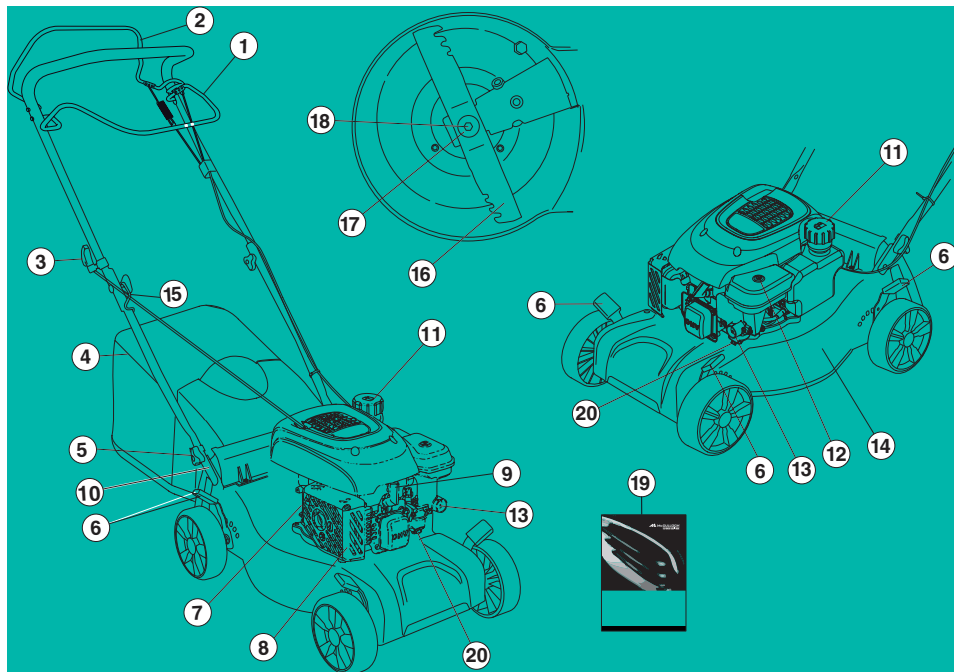

Componentes del cortacésped?

- | | | | |
|---|---|----|--|
| 1 | Horquilla del freno de motor | 10 | Soporte inferior del manillar |
| 2 | Espada de propulsión (M46-125R Classic+, M46-110R Classic, M51-140WR Classic+, M51-150WR Classic, M51-150R Classic) | 11 | Repostaje de combustible |
| 3 | Empuñadura de arranque | 12 | Filtro de aire |
| 4 | Recogedor | 13 | Diafragma de cebado |
| 5 | Empuñadura, altura de la empuñadura | 14 | Cubierta de cuchilla |
| 6 | Palanca de ajuste de la altura de corte | 15 | Guía del cordón de arranque |
| 7 | Varilla de nivel / llenado de aceite | 16 | Cuchilla |
| 8 | Silenciador | 17 | Arandela elástica. |
| 9 | Bujía | 18 | Tornillo de cuchilla |
| | | 19 | Manual de instrucciones |
| | | 20 | Tapón de vaciado de la taza del carburador |

EQUIPO DE SEGURIDAD DE LA MÁQUINA

Generalidades

En este capítulo se describen los componentes de seguridad de la máquina, su función y el modo de efectuar el control y el mantenimiento para garantizar un funcionamiento óptimo.



¡ATENCIÓN! Nunca utilice una máquina con componentes de seguridad defectuosos. Si su máquina no pasa todos los controles, entréguela a un taller de servicio para su reparación.

No modifique nunca esta máquina de forma que se desvíe de la versión original, y no la utilice si parece haber sido modificada por otras personas.

Evite el arranque accidental retirando el cable de encendido de la bujía.

Cubierta de corte

- La cubierta de corte está construida para reducir las vibraciones y el riesgo de lesiones por corte.

Revisión de la cubierta de corte

- Compruebe que la cubierta de corte está intacta y no presenta defectos visibles como, por ejemplo, grietas.

Horquilla del freno de motor

- El freno de motor está diseñado para parar el motor. Cuando se suelta la horquilla del freno de motor, éste debe parar.

Comprobación de la empuñadura de freno del motor

Acelere al máximo y, seguidamente, suelte la horquilla de freno. El freno de motor debe estar siempre ajustado para que el motor se pare en un lapso de 3 segundos. Póngase en contacto con un taller de servicio autorizado.

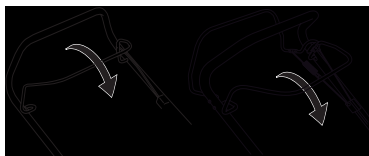

Silenciador



¡ATENCIÓN! No utilice nunca una máquina que no tenga silenciador o que lo tenga defectuoso. Un silenciador defectuoso puede incrementar considerablemente el nivel de ruido y el riesgo de incendio. Tenga a mano herramientas para la extinción de incendios.

El silenciador está muy caliente durante el funcionamiento y después de parar. Esto también es aplicable al funcionamiento en ralentí. Preste atención al riesgo de incendio, especialmente al emplear la máquina cerca de sustancias y/o gases inflamables.

- El silenciador está diseñado para reducir al máximo posible el nivel sonoro y para apartar los gases de escape del usuario.

Revisión del silenciador

- Revise regularmente el silenciador para comprobar que está intacto y bien fijo.

MONTAJE Y AJUSTES

Generalidades



¡IMPORTANTE! Evite el arranque accidental retirando el cable de encendido de la bujía.

Mango

Montaje

Mango superior

Coloque el conjunto de tubos del manillar en dirección contraria a la parte inferior de éste. Apriete los reguladores correctamente.

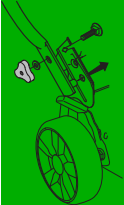

Use las bridas suministradas para asegurar los cables al manillar. No estire los cables en exceso al montarlos.

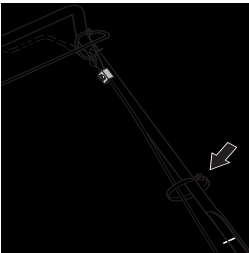

Altura de corte

AVISO No emplee una altura de corte demasiado baja debido al riesgo de que las cuchillas toquen en el suelo en las irregularidades.

Mueva la palanca hacia atrás para aumentar la altura de corte y hacia delante para reducirla.

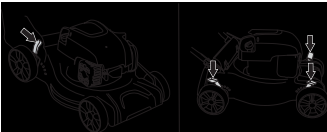

Recogedor

Montaje del recogedor

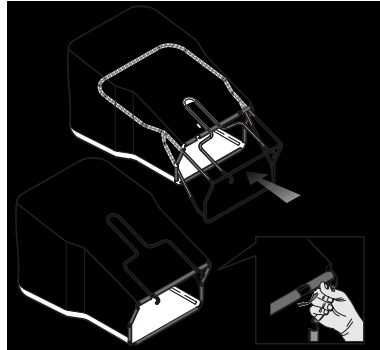

- Coloque el bastidor en el recogedor de tela
- El mango del recogedor situado en el bastidor debe instalarse sobre la bolsa del recogedor.
- Fije el bastidor con la ayuda de los cierres rápidos.
- Monte los ganchos en el borde superior del chasis. Coloque la parte inferior del recogedor en el orificio de descarga.

Enchufe para trituradora

Es preciso pedir el accesorio de kit de trituración opcional en los modelos M46- (kit PNC 579679201) y modelos M51- (kit PNC=579679301). No hay ningún kit disponible para los modelos M40.

- Levante la protección de descarga para montar y desmontar el tapón triturador.

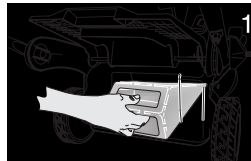

Repostado de aceite

- El depósito de aceite viene vacío de fábrica. Añada aceite despacio. Vea las instrucciones del capítulo 'Mantenimiento'. El aceite del motor debe cambiarse conforme a las instrucciones del manual del motor.

MANIPULACION DEL COMBUSTIBLE

Generalidades



¡ATENCIÓN! Si se hace funcionar el motor en un local cerrado o mal ventilado, se corre riesgo de muerte por asfixia o intoxicación con monóxido de carbono.

El combustible y los vapores de combustible son muy inflamables y pueden causar daños graves por inhalación y contacto con la piel. Por consiguiente, al manipular combustible proceda con cuidado y procure que haya buena ventilación.

Los gases de escape del motor están calientes y pueden contener chispas que pueden provocar incendio. Por esa razón, **¡nunca arranque la máquina en interiores o cerca de material inflamable!**

No fume ni ponga objetos calientes cerca del combustible.

Carburante

AVISO La máquina tiene motor de cuatro tiempos. Procure que haya siempre aceite suficiente en el depósito de aceite.

Gasolina

- Utilice gasolina sin plomo de buena calidad con un máximo de 10 % de etanol (E10).
- El octanaje mínimo recomendado es 90 (RON). Si se hace funcionar el motor con gasolina de octanaje inferior a 90, puede producirse clavazón. Esto aumenta la temperatura del motor, con el consiguiente riesgo de averías.
- Si hay disponible gasolina menos nociva para el medio ambiente, denominada gasolina de alquilato, se debe usar este tipo de gasolina.

Aceite de motor

AVISO Controle el nivel de aceite antes de poner en marcha el cortacésped. Un nivel de aceite demasiado bajo puede causar averías graves del motor. Consulte las instrucciones bajo el título «Mantenimiento».

- El aceite del motor debe cambiarse conforme a las instrucciones del manual del motor. Consulte el manual del motor para saber qué tipo de aceite es el más recomendable. No utilice nunca aceite para motores de dos tiempos.

Repostaje



¡ATENCIÓN! Apague el motor y deje que se enfríe unos minutos antes de repostar.

Utilice siempre una lata de gasolina para evitar derrames.

Para repostar, abra despacio la tapa del depósito de combustible para evacuar lentamente la eventual sobrepresión.

Limpie alrededor del tapón de combustible.

Después de repostar, apriete bien la tapa del depósito de combustible. Una actuación negligente puede provocar un incendio.

Antes de arrancar, aparte la máquina a 3 m como mínimo del lugar de repostaje.

Nunca arranque la máquina:

- Si ha derramado combustible o aceite de motor en la máquina. Limpie todos los derrames y deje evaporar los restos de gasolina.
- Si se salpicó el cuerpo o las ropas, cambie de ropas. Lave las partes del cuerpo que han entrado en contacto con el combustible. Use agua y jabón.
- Si hay fugas de combustible en la máquina. Compruebe regularmente si hay fugas en la tapa del depósito o en los conductos de combustible.

Transporte y almacenamiento

- Almacene y transporte la máquina y el combustible de manera que eventuales fugas o vapores no puedan entrar en contacto con chispas o llamas, por ejemplo, máquinas eléctricas, motores eléctricos, contactos eléctricos/interruptores de corriente o calderas.
- Para almacenar y transportar combustible se deben utilizar recipientes diseñados y homologados para tal efecto.

Almacenamiento prolongado

- Si la máquina se va a guardar durante períodos largos, se debe vaciar el depósito de combustible y la taza del carburador. Pregunte en la estación de servicio más cercana qué hacer con el combustible sobrante.

FUNCIONAMIENTO

Equipo de protección personal

Para trabajar con la máquina debe utilizarse un equipo de protección personal homologado. El equipo de protección personal no elimina el riesgo de lesiones, pero reduce su efecto en caso de accidente. Pida a su distribuidor que le asesore en la elección del equipo.

Utilice siempre:

- Utilice orejeras en caso de que el nivel de ruido sea superior a 85 dB.
- Botas o zapatos antirresbalantes y fuertes.
- Pantalones largos fuertes. No use pantalones cortos ni sandalias, ni trabaje descalzo.
- Se deben utilizar guantes cuando sea necesario, por ejemplo en el montaje, inspección o limpieza del equipo de corte.

Instrucciones generales de seguridad

Este apartado trata las normas de seguridad básicas para trabajar con el dispositivo. Esta información no sustituye en ningún caso los conocimientos y la experiencia de un profesional.

- Lea detenidamente el manual de instrucciones y asegúrese de entender su contenido antes de utilizar la máquina.
- Debe tenerse en cuenta que el operador es responsable de los accidentes o riesgos que ocurran a otras personas o a su propiedad.
- La máquina debe mantenerse limpia. Los letreros y las pegatinas deben ser legibles en su totalidad.

Emplee siempre el sentido común

Es imposible abarcar todas las situaciones en las que puede encontrarse. Utilice siempre el equipo con cuidado y sentido común. Si se encuentra en alguna situación que le haga sentirse inseguro, deténgase y consulte con un experto. Consulte a su distribuidor, al taller de servicio técnico o a un usuario experimentado. No emplee la máquina en aplicaciones para las que no se considere plenamente cualificado.



¡ATENCIÓN! Esta máquina genera un campo electromagnético durante el funcionamiento. Este campo magnético puede, en determinadas circunstancias, interferir con implantes médicos activos o pasivos. Para reducir el riesgo de lesiones graves o letales, las personas que utilizan implantes médicos deben consultar a su médico y al fabricante del implante antes de emplear esta máquina.



¡ATENCIÓN! La máquina, si se utiliza de forma errónea o descuidada, puede ser una herramienta peligrosa que puede causar daños graves e incluso la muerte al usuario y a otras personas.

No permita bajo ningún concepto el empleo o mantenimiento de la máquina por los niños u otras personas no instruidas en el manejo de la misma.

La máquina no debe ser utilizada por personas con capacidades mentales o físicas reducidas, o bien por personas que no puedan manipularla por cuestiones de salud, sin la supervisión de una persona responsable de su seguridad.

Nunca deje que terceros utilicen la máquina sin asegurarse primero de que hayan entendido el contenido de este manual de instrucciones.

Nunca utilice la máquina si está cansado, si ha ingerido alcohol o si toma medicamentos que puedan afectar la vista, su capacidad de discernimiento o el control del cuerpo.



¡ATENCIÓN! Las modificaciones y/o el uso de accesorios no autorizados comportan riesgo de daños personales graves y peligro de muerte para el usuario y otras personas. Bajo ninguna circunstancia debe modificarse la configuración original de la máquina sin autorización del fabricante.

No modifique nunca esta máquina de forma que se desvíe de la versión original, y no la utilice si parece haber sido modificada por otras personas.

No utilice nunca una máquina defectuosa. Siga las instrucciones de mantenimiento, control y servicio de este manual. Algunas medidas de mantenimiento y servicio deben ser efectuadas por especialistas formados y cualificados.

Utilizar siempre recambios originales.

FUNCIONAMIENTO

Seguridad en el área de trabajo

- Antes de iniciar el corte, limpie el césped de ramas grandes y pequeñas, piedras, etc.
- Los objetos que golpeen el equipo de corte podrían salir despedidos y causar daños a personas u otros objetos. Mantenga a personas y animales a una distancia considerable.
- No utilice nunca la máquina en condiciones climáticas desfavorables, como niebla, lluvia, humedad, lugares mojados, viento fuerte, frío intenso, posibilidad de relámpagos, etc. Trabajar con mal tiempo es cansador y puede crear condiciones peligrosas, por ejemplo suelo resbaladizo.
- Compruebe el entorno para asegurarse de que nada pueda influir en su control de la máquina.
- Tenga cuidado con las raíces, piedras, ramas, hoyos, zanjas, etcétera. La hierba alta puede ocultar obstáculos.
- Puede ser peligroso cortar césped en pendientes. No utilice el cortacésped en pendientes muy pronunciadas. El cortacésped no debe utilizarse en inclinaciones de más de 15 grados.
- En terrenos escarpados, el trayecto de avance debe ser perpendicular a la pendiente. Es mucho más fácil desplazarse por una pendiente de lado que subirla y bajarla.
- Tenga cuidado cuando se acerque a esquinas y objetos que podrían bloquear su campo de visión.

Seguridad en el trabajo

- Un cortacésped sólo está construido para el corte de céspedes. Está prohibida cualquier otra aplicación.
- Utilice el equipo de protección personal. Vea las instrucciones bajo el título "Equipo de protección personal".
- No ponga en marcha el cortacésped sin que estén montadas la cuchilla y todas las cubiertas. De lo contrario, la cuchilla puede soltarse y causar daños personales.
- Evite que la cuchilla toque en objetos extraños como piedras, raíces y similares. Ello puede dañar el filo de la cuchilla y doblar el eje del motor. Un eje doblado crea desequilibrio y vibraciones fuertes, con el riesgo consiguiente de que se suelte la cuchilla.
- La horquilla de freno no debe estar fijada de forma permanente cuando la máquina está en marcha.
- Coloque el cortacésped sobre una superficie plana y firme, y póngalo en marcha. Asegúrese de que la cuchilla no pueda entrar en contacto con el suelo o algún objeto.
- Colóquese siempre detrás de la máquina. Permita que todas las ruedas reposen en el suelo y mantenga ambas manos en la empuñadura durante la operación de corte. Mantenga alejados las manos y los pies de las hojas giratorias.

- No incline la máquina con el motor en marcha.
- Debe prestarse especial atención al tirar de la máquina cuando esté en funcionamiento.
- No levante ni lleve nunca el cortacésped con el motor en marcha. Si es necesario levantar el cortacésped, pare primero el motor y quite el cable de encendido de la bujía.
- No corte el césped mientras camina hacia atrás.
- El motor debe pararse para desplazar la máquina en terreno que no se va a cortar. Por ejemplo, senderos de gres, piedras, grava, asfalto, etc.
- No corra nunca con la máquina con el motor en marcha. Hay que caminar siempre con el cortacésped.
- Pare el motor antes de cambiar la altura de corte. No haga nunca ajustes con el motor en marcha.
- No abandonar nunca la máquina sin vigilar, con el motor en marcha. Pare el motor. Compruebe que el equipo de corte ha dejado de girar.
- Si choca con algún objeto o si se producen vibraciones fuertes, pare la máquina. Desconecte el cable de encendido de la bujía. Controle que la máquina no esté dañada. Repare posibles averías.

Técnica básica de trabajo

- Corte siempre con una hoja afilada para obtener resultados óptimos. Una hoja desafilada proporciona un corte desigual, y la hierba adquiere un tono amarillo en la superficie de corte.
- No corte nunca más de 1/3 de la altura de la hierba. Especialmente en temporada seca. Empiece cortando con una altura de corte alta. Seguidamente, controle el resultado y baje a una altura adecuada. Si la hierba es muy alta, avance despacio y, si es necesario, corte dos veces.
- Corte en direcciones distintas cada vez para evitar crear rayas en el césped.

Transporte y almacenamiento

- Sujete bien el equipo durante el transporte para evitar daños y accidentes.
- Guarde el equipo en un lugar seguro fuera del alcance de los niños y las personas no autorizadas.
- Guarde la máquina y el equipo en un lugar seco y protegido de la escarcha.
- Para obtener más detalles sobre el transporte y el almacenamiento del combustible, consulte el apartado «Manipulación del combustible».

FUNCIONAMIENTO

Arranque y parada

Antes del arranque



¡ATENCIÓN! Lea detenidamente el manual de instrucciones y asegúrese de entender su contenido antes de utilizar la máquina.

Utilice el equipo de protección personal. Vea las instrucciones bajo el título "Equipo de protección personal".

- Asegúrese de que no haya terceros desautorizados en la zona de trabajo.
- Realice el mantenimiento diario. Consulte las instrucciones bajo el título «Mantenimiento».
- Asegúrese de que el cable está bien colocado en la bujía.

Arranque

Todos los modelos disponen del estrangulador manual (diafragma de cebado).

Para la primera puesta en marcha del cortacésped, presione cinco veces en la bomba de combustible. Posteriormente, hay que presionar tres veces en la bomba de combustible para el arranque en frío.

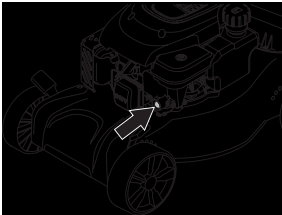

- Para la puesta en marcha del motor, la horquilla del freno de motor debe sujetarse contra la empuñadura.



- Colóquese detrás de la máquina.
- Agarre la empuñadura de arranque y tire despacio de la cuerda con la mano derecha, hasta sentir una resistencia (los dientes de arranque engranan). Tire con fuerza para arrancar el motor. Nunca enrosque el cordón de arranque alrededor de la mano.

Transmisión

(M46-125R Classic+, M46-110R Classic, M51-140WR Classic+, M51-150WR Classic, M51-150R Classic)

- Empuje la espada de propulsión hacia la empuñadura para arrancar la tracción.



- Antes de tirar de la máquina hacia usted, desacople la transmisión y empuje la máquina hacia adelante unos 10 cm.

Parada

- El motor se para al soltar la horquilla de freno de motor.



- El motor se desactiva al soltar la palanca del freno.
- Solo puede desacoplarse el motor soltando un poco la palanca de freno.

MANTENIMIENTO

Generalidades



¡ATENCIÓN! El usuario sólo puede efectuar los trabajos de mantenimiento y servicio descritos en este manual. Los trabajos de mayor envergadura debe efectuarlos un taller de servicio.

Los trabajos de control y/o mantenimiento deben efectuarse con el motor desconectado. Evite el arranque accidental retirando el cable de encendido de la bujía.

La vida útil de la máquina puede acortarse y el riesgo de accidentes puede aumentar si el mantenimiento de la máquina no se hace de forma adecuada y si los trabajos de servicio y/o reparación no se efectúan de forma profesional. Para más información, consulte con el taller de servicio oficial más cercano.

¡NOTA! Cuando la máquina esté inclinada, asegúrese de que el filtro de aire está siempre en la posición más alta.

- Utilizar siempre recambios originales.

Programa de mantenimiento

En el programa de mantenimiento podrá ver qué piezas de la máquina requieren mantenimiento y cada cuánto tiempo deberá realizarse. Los intervalos se calculan en función del uso diario de la máquina y pueden depender de la velocidad de uso.

Antes del arranque	Mantenimiento o semanal	Mantenimiento mensual
Inspección general	Bujía	Filtro de aire
Limpieza externa	Silenciador*	Sistema de combustible
Nivel de aceite		
Equipo de corte		
Cubierta de corte*		
Ajuste del cable del embrague		
Horquilla del freno de motor*		

* Consulte las instrucciones bajo el título «Equipo de seguridad de la máquina».

Inspección general

- Compruebe que los tornillos y las tuercas estén apretados.
- Reemplace cualquier pieza dañada, desgastada o rota.

Limpieza externa

- Limpie el cortacésped de hojas, hierba y similar, con un cepillo.
- No utilice un equipo de limpieza a alta presión para limpiar la máquina.
- Nunca vierta agua directamente sobre el motor.
- Limpie la toma de aire del mecanismo de arranque. Revise el mecanismo y el cordón de arranque.
- Cuando limpie bajo la cubierta de corte, gire la máquina con la bujía hacia arriba. Vacíe el depósito de combustible.

Nivel del aceite

Para controlar el nivel de aceite, la máquina debe estar sobre una superficie plana. Controle el nivel de aceite con la varilla de medición del tapón de llenado.

- Quite la tapa de aceite y limpie la varilla de nivel.
- Vuelva a colocar la varilla de nivel.
- Si el nivel de aceite es demasiado bajo, ponga aceite de motor hasta la marca de nivel superior de la varilla de medición.

Equipo de corte

- Revise el equipo de corte para ver si está dañado o agrietado. Un equipo de corte dañado debe ser siempre reemplazado.
- Procure que la cuchilla esté siempre bien afilada y correctamente equilibrada.

¡NOTA! Después de afilar las cuchillas, éstas deben equilibrarse.

Si la máquina choca con objetos que ocasionan daños, se deben cambiar las cuchillas.

MANTENIMIENTO

Sustitución de las hojas



¡ATENCIÓN! Use siempre guantes fuertes para efectuar los trabajos de servicio y mantenimiento del equipo de corte. Las cuchillas son muy agudas y pueden producir fácilmente lesiones por corte.

Desmontaje

- Quite el tornillo de fijación de la cuchilla.



- Extraiga la hoja desgastada. Asegúrese de que el soporte de la hoja está en buenas condiciones. Compruebe que el tornillo de cuchilla está intacto y que el eje del motor no está doblado.

Montaje

- La cuchilla debe montarse con los extremos en ángulo mirando hacia la tapa.

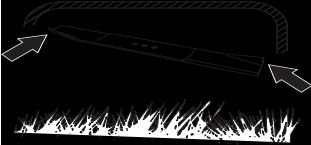

- Asegúrese de que la cortadora se centra correctamente con el eje.



- Ponga la arandela y apriete bien el tornillo. El tornillo debe apretarse con un par de 45-60 Nm.



- Mueva la hoja en distintas direcciones manualmente y compruebe que gira libremente.
- Encienda la máquina para probarla.

¡IMPORTANTE!

Utilice siempre el equipo con cuidado y sentido común. Evite todas aquellas situaciones que considere que sobrepasan sus capacidades. Si, después de leer estas instrucciones, no está seguro del procedimiento que debe seguir, consulte a un experto antes de utilizar el equipo. Póngase en contacto con un taller de servicio autorizado.

Utilice siempre piezas de repuesto originales. Si desea obtener más información, consulte el apartado de «Datos técnicos».

Bujía

AVISO ¡Utilice siempre el tipo de bujía recomendado! Una bujía incorrecta puede arruinar el pistón y el cilindro.

- Si la potencia de la máquina es baja, si el arranque es difícil o si el ralenti es irregular: revise siempre la bujía antes de efectuar otras medidas.
- Si la bujía está sucia, límpiela y compruebe la distancia entre los electrodos. Consulte la hoja de datos técnicos para averiguar la distancia correcta entre los electrodos de la bujía. Cámbielas si es necesario.



MANTENIMIENTO

Ajuste del cable del embrague

- Use el tornillo de ajuste para llevar a cabo el reglaje preciso del cable.



- Si el reglaje preciso no es suficiente, realice un reglaje general.
- Extienda el cable usando el tornillo de ajuste preciso.
- El reglaje general del cable del embrague consiste en sujetarlo con los soportes de la barra. A continuación, realice el reglaje preciso.

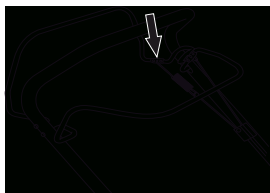

Filtro de aire

- Desmonte la cubierta del filtro de aire y retire el filtro.
- Un filtro utilizado durante mucho tiempo no puede limpiarse del todo. Por tanto, hay que cambiarlo a intervalos regulares. **Un filtro de aire averiado debe cambiarse.**
- Al montar, compruebe que el filtro queda estanco contra el soporte.

Limpieza del filtro de papel

- Limpie el filtro, golpeándolo contra una superficie plana. No utilice nunca disolventes con, por ejemplo, petróleo o queroseno ni aire comprimido para limpiar el filtro.

Limpieza del filtro de plástico celular

- Saque el filtro de gomaespuma. Limpie bien el filtro en una solución de agua jabonosa tibia. Después de limpiar el filtro, enjuáguelo bien con agua limpia. Estruje el filtro y deje que se seque. ¡ATENCIÓN! El aire comprimido a una presión demasiado alta puede dañar el filtro de gomaespuma. Después de la limpieza, unte el filtro con aceite de motor. Limpie el aceite sobrante presionando un paño limpio contra el filtro.

Cambio de aceite

- Vacíe el depósito de combustible.
- Quite el tapón de llenado de aceite.
- Coloque un recipiente adecuado para recoger el aceite.
- Incline el motor y vacíe el aceite por el tubo de llenado. Cuando la máquina esté inclinada, asegúrese de que el filtro de aire está siempre en la posición más alta. Consulte con la gasolinera más cercana acerca de qué hacer con el aceite de motor sobrante.
- Ponga aceite de motor nuevo, de buena calidad. Consulte el manual de instrucciones del motor.

Sistema de combustible

- Compruebe que el tapón del depósito y su junta estén intactos.
- Compruebe la manguera de combustible. Cámbiela si es necesario.

DATOS TECNICOS

Datos técnicos

	M40-110 CLASSIC	M40-125 Classic+	M46-110 CLASSIC	M46-110R CLASSIC	M46-125R Classic+
Motor					
Fabricante del motor	McCulloch	Briggs & Stratton	McCulloch	McCulloch	6.0 pt
Cilindrada, cm ³	110	125	110	110	125
Velocidad, r/min	2950	2900	2950	2950	2900
Potencia nominal del motor, kW (véase la nota 1)	1,6	1,6	1,6	1,6	1,6
Sistema de encendido					
Bujía	Torch A5RTC	QC12YC	Torch A5RTC	Torch A5RTC	QC12YC
Distancia de electrodos, mm	0,7	0,5	0,7	0,7	0,5
Sistema de combustible y lubricación					
Capacidad del depósito de gasolina, litros	0,8	0,8	0,8	0,8	0,8
*Aceite de motor	SAE 30/SAE 10W-30	SAE 30/SAE 10W-30	SAE 30/SAE 10W-30	SAE 30/SAE 10W-30	SAE 30/SAE 10W-30
Peso					
Máquina con depósitos vacíos, kg	24	25	27	29	27
Emisiones de ruido (vea la nota 2)					
Nivel de potencia acústica medido dB(A)	90	93	92	92	95
Nivel de potencia acústica garantizado L _{WA} dB(A)	92	94	94	93	96
Niveles acústicos (vea la nota 3)					
Nivel de presión acústica en el oído del usuario, dB(A)	77	80	79	79	82
Niveles de vibraciones, a_{hveq} (vea la nota 4)					
Empuñadura, m/s ²	6,3	14,75	4,82	4,98	15,68
Sistema de corte					
Altura de corte, mm	20-75	20-75	30-80	30-80	30-80
Anchura de corte, cm	40	40	46	46	46
Cuchilla	Combi 40	Combi 40	Combi 46	Combi 46	Combi 46
N.º de referencia	5871590-10	5871590-10	5811889-10	5811889-10	5811889-10
Capacidad del recogedor, litros	50	50	50	50	50

Nota 1: La potencia de salida del motor indicada es la potencia neta media (a la velocidad especificada) de un motor de producción típico para el modelo de motor conforme a la norma SAE J1349 / ISO1585. Los motores fabricados en serie podrían presentar valores diferentes. La potencia de salida real del motor instalado en la máquina final dependerá de la velocidad de funcionamiento, las condiciones medioambientales y otros valores.

Nota 2: Emisiones sonoras en el entorno medidas como potencia acústica (L_{WA}) según la directiva CE 2000/14/CE.

Nota 3: Nivel de presión sonora conforme a ISO 5395:2013. Los datos referidos del nivel de presión sonora tienen una dispersión estadística habitual (desviación típica) de 1,2 dB (A).

Nota 4: Nivel de vibración conforme a ISO 5395:2013. Los datos referidos del nivel de vibración poseen una dispersión estadística habitual (desviación típica) de 0,2 m/s².

*Utilice aceite de motor de calidad SJ o superior. Consulte la tabla de los valores de viscosidad en el manual del fabricante del motor y seleccione la mejor viscosidad según la temperatura ambiente prevista.

DATOS TECNICOS

	M51-140WR Classic+	M51-150R Classic	M51-150WR Classic
Motor			
Fabricante del motor	Briggs & Stratton	McCulloch	McCulloch
Cilindrada, cm ³	140	150	150
Velocidad, r/min	2900	2900	2900
Potencia nominal del motor, kW (véase la nota 1)	1,9	2,3	2,3
Sistema de encendido			
Bujía	QC12YC	Torch K7RTC	Torch K7RTC
Distancia de electrodos, mm	0,5	0,7	0,7
Sistema de combustible y lubricación			
Capacidad del depósito de gasolina, litros	0,8	1	1
*Aceite de motor	SAE 30/SAE 10W-30	SAE 30/SAE 10W-30	SAE 30/SAE 10W-30
Peso			
Máquina con depósitos vacíos, kg	32,0	33,0	33,0
Emisiones de ruido (vea la nota 2)			
Nivel de potencia acústica medido dB(A)	97	95	97
Nivel de potencia acústica garantizado L _{WA} dB(A)	98	98	98
Niveles acústicos (vea la nota 3)			
Nivel de presión acústica en el oído del usuario, dB(A)	82	81	84
Niveles de vibraciones, a_{hveq} (vea la nota 4)			
Empuñadura, m/s ²	4,27	4,06	5,55
Sistema de corte			
Altura de corte, mm	30-90	30-90	30-90
Anchura de corte, cm	46	51	51
Cuchilla	Combi 51	Combi 51	Combi 51
N.º de referencia	5041133-10	5041133-10	5041133-10
Capacidad del recogedor, litros	55	55	55

Nota 1: La potencia de salida del motor indicada es la potencia neta media (a la velocidad especificada) de un motor de producción típico para el modelo de motor conforme a la norma SAE J1349 / ISO1585. Los motores fabricados en serie podrían presentar valores diferentes. La potencia de salida real del motor instalado en la máquina final dependerá de la velocidad de funcionamiento, las condiciones medioambientales y otros valores.

Nota 2: Emisiones sonoras en el entorno medidas como potencia acústica (L_{WA}) según la directiva CE 2000/14/CE.

Nota 3: Nivel de presión sonora conforme a ISO 5395:2013. Los datos referidos del nivel de presión sonora tienen una dispersión estadística habitual (desviación típica) de 1,2 dB (A).

Nota 4: Nivel de vibración conforme a ISO 5395:2013. Los datos referidos del nivel de vibración poseen una dispersión estadística habitual (desviación típica) de 0,2 m/s².

*Utilice aceite de motor de calidad SJ o superior. Consulte la tabla de los valores de viscosidad en el manual del fabricante del motor y seleccione la mejor viscosidad según la temperatura ambiente prevista.

DATOS TECNICOS

Declaración CE de conformidad

Nombre del fabricante: Husqvarna AB, SE-561 82 Huskvarna, Suecia (Tel. +46-36-146500).

Husqvarna AB declara la responsabilidad exclusiva sobre los modelos de cortacésped giratorio con cuchillas fijas:

McCulloch M40-110 Classic, M40-125 Classic+, M46-110 Classic, M46-110R Classic, M46-125R Classic+, M51-140WR Classic+, M51-150R Classic, M51-150WR Classic.

a partir de los números de serie de 2016 en adelante. El número de modelo se indica claramente en texto sin formato en la placa de identificación junto con el año, seguido de los números de serie.

El objeto de la declaración, anteriormente mencionado, cumple con los requisitos de las Directivas del Consejo:

- **2006/42/CE** referente a "máquinas", de 17 de mayo de 2006.
- **2014/30/UE** 'relativa a la compatibilidad electromagnética', 26 de febrero de 2014
- **2000/14/EG** 'relativa a las emisiones sonoras en el entorno', 8 de mayo de 2000
- **2005/88/CE** 'modificación de la Directiva 2000/14/CE', 14 de diciembre de 2005

Los valores de sonido declarados se indican en la ficha de datos técnicos del manual de usuario.

Se han aplicado las siguientes normas: ISO5359-1&2:2013; ISO3744, ISO11094; EN1032, EN1033; ISO14982; Procedimiento de evaluación de conformidad, anexo VIII.

20 de abril de 2016



John Thompson, director de productos y marketing EUAP. (Presentante autorizado de Husqvarna AB y responsable de la documentación técnica.)

SYMBOLERKLÄRUNG

Symbolerklärung

WARNUNG! Das Gerät kann falsch oder nachlässig angewendet gefährlich sein und zu schweren oder gar lebensgefährlichen Verletzungen des Benutzers oder anderer Personen führen.



Lesen Sie die Bedienungsanweisung sorgfältig durch und machen Sie sich mit dem Inhalt vertraut, bevor Sie das Gerät benutzen.



Sorgen Sie dafür, dass sich im Arbeitsbereich keine Unbefugten aufhalten.



Durch Trennen des Zündkabels von der Zündkerze versehentliches Starten vermeiden.



Warnung vor hochgeschleuderten und abprallenden Gegenständen.



Warnung vor rotierenden Messern. Auf Hände und Füße Acht geben.



Warnung: sich drehende Teile. Halten Sie Hände und Füße von der Gefahrenzone fern.



Dieses Produkt stimmt mit den geltenden CE-Richtlinien überein.



Umweltbelastende Geräuschemissionen gemäß der Richtlinie der Europäischen Gemeinschaft. Die Emission des Gerätes ist im Kapitel Technische Daten und auf dem Geräteschild angegeben.



Die Maschine niemals im Haus oder in mangelhaft belüfteten Räumen verwenden. Die Abgase enthalten Kohlenmonoxid, ein geruchloses, giftiges und lebensgefährliches Gas.



Explosionsgefahr



Niemals bei laufendem Motor tanken.



Heiße Oberfläche.



Erläuterung der Warnstufen

Es bestehen drei unterschiedliche Warnstufen.

WARNUNG!



WARNUNG! Nichtbeachtung der Anweisungen in diesem Handbuch kann zu Verletzungen bzw. zum Tod des Bedieners oder zu Beschädigungen in der Umgebung führen.

WICHTIG!



WICHTIG! Nichtbeachtung der Anweisungen in diesem Handbuch kann zur Verletzung des Bedieners bzw. zu Beschädigungen in der Umgebung führen.

ACHTUNG!

ACHTUNG! Nichtbeachtung der Anweisungen in diesem Handbuch kann zu Beschädigungen der Umgebung bzw. der Maschine führen.

VORSTELLUNG

Inhalt

SYMBOLERKLÄRUNG	
Symbolerklärung	137
Erläuterung der Warnstufen	137
VORSTELLUNG	
Inhalt	138
Sehr geehrter Kunde!	138
WAS IST WAS?	
Was ist was am Rasenmäher?	139
SICHERHEITSAUSRÜSTUNG DES GERÄTES	
Allgemeines	140
MONTAGE UND EINSTELLUNGEN	
Allgemeines	141
Handgriff	141
Schnitthöhe	141
Grasfangbox	141
Mulcheinsatz	141
Auffüllen von Öl	141
UMGANG MIT KRAFTSTOFF	
Allgemeines	142
Kraftstoff	142
Tanken	142
Transport und Aufbewahrung	142
BETRIEB	
Persönliche Schutzausrüstung	143
Allgemeine Sicherheitsvorschriften	143
Grundlegende Arbeitstechnik	144
Transport und Aufbewahrung	145
Starten und stoppen	145
WARTUNG	
Allgemeines	146
Wartungsschema	146
Generalinspektion	146
Zündkerze	147
Justieren des Kupplungsdrahts	148
Luffilter	148
Ölwechsel	148
Kraftstoffsystem	148
TECHNISCHE DATEN	
Technische Daten	149
EG-Konformitätserklärung	151

Sehr geehrter Kunde!

Im Laufe der Jahrzehnte wurden immer mehr innovative Kettensägen entwickelt, und der Geschäftsbetrieb wurde erweitert: zunächst um Flugtriebwerke und Gokartmotoren in den 1950er Jahren, und dann um Mini-Kettensägen in den 1960ern. In den 1970ern und 1980ern kamen dann schließlich noch Trimmer und Laubblasgeräte hinzu.

Heute setzen wir von McCulloch als Teil der Husqvarna Gruppe die Tradition leistungsstarker Motoren, technischer Innovationen und ausgeklügelter Designs fort, die seit mehr als einem halben Jahrhundert unser Markenzeichen sind. Höchste Priorität haben für uns ein geringerer Kraftstoffverbrauch, weniger Lärm und niedrigere Emissionen sowie auch größere Sicherheit und Benutzerfreundlichkeit.

Wir hoffen, dass Sie mit Ihrem McCulloch-Produkt zufrieden sein werden, denn es soll Sie lange begleiten. Seine Lebensdauer kann noch verlängert werden, indem Sie alle Anweisungen des Benutzerhandbuchs bezüglich des Gebrauchs und der Wartung und Instandhaltung befolgen. Wenn Sie professionelle Hilfe bei Reparatur oder Wartung benötigen, verwenden Sie bitte die Servicepartnersuche unter www.mcculloch.com.

Die McCulloch arbeitet ständig an der Weiterentwicklung ihrer Produkte und behält sich daher das Recht auf Änderungen ohne vorherige Ankündigung, z. B. von Form und Aussehen, vor.

Dieses Handbuch kann auch unter www.mcculloch.com heruntergeladen werden.

WAS IST WAS?

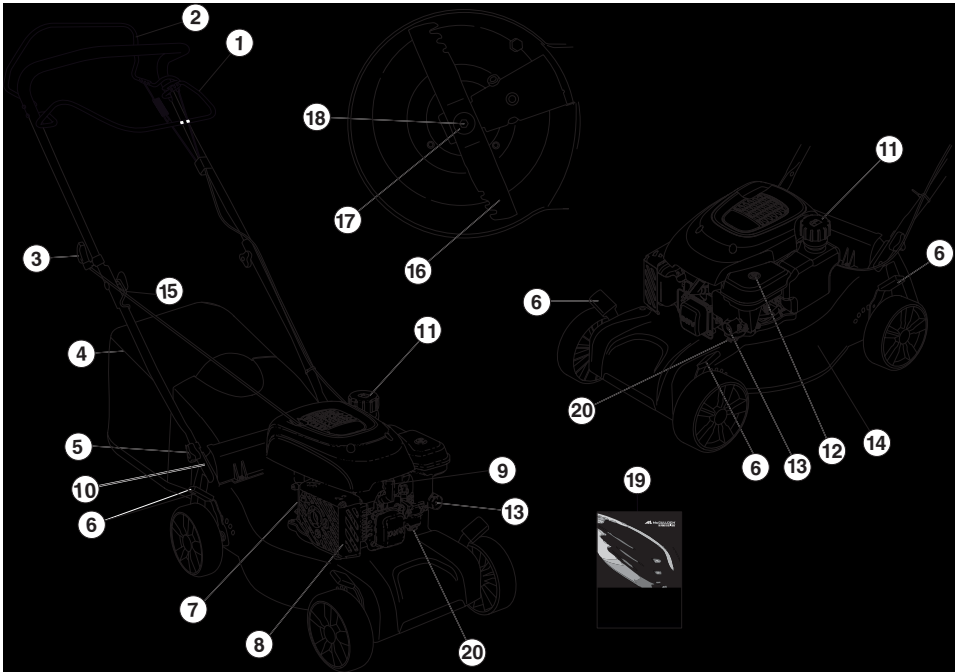

Was ist was am Rasenmäher?

- | | |
|--|---|
| 1 Motorbremsbügel | 10 Unterer Befestigungsbolzen |
| 2 Antriebsbügel (M46-125R Classic+, M46-110R Classic, M51-140WR Classic+, M51-150WR Classic, M51-150R Classic) | 11 Kraftstoff auffüllen |
| 3 Starthandgriff | 12 Luftfilter |
| 4 Grasfangbox | 13 Primermembran |
| 5 Griff, Griffhöhe | 14 Mähdeck |
| 6 Schnitthöhenhebel | 15 Startseilführung |
| 7 Messstab/Ölbefüllung | 16 Messer |
| 8 Schalldämpfer | 17 Federscheibe |
| 9 Zündkerze | 18 Messerbolzen |
| | 19 Bedienungsanweisung |
| | 20 Ablassshahn des Vergaserschwimmerraums |

SICHERHEITSAUSRÜSTUNG DES GERÄTES

Allgemeines

In diesem Abschnitt werden einzelnen Teile der Sicherheitsausrüstung des Gerätes beschrieben, welche Funktion sie haben und wie ihre Kontrolle und Wartung ausgeführt werden sollen, um sicherzustellen, dass sie funktionsfähig sind.



WARNUNG! Benutzen Sie nie ein Gerät mit defekter Sicherheitsausrüstung. Wenn Ihr Gerät den Kontrollanforderungen nicht entspricht, muss eine Servicewerkstatt aufgesucht werden.

Das Gerät nicht so modifizieren, dass es nicht länger mit der Originalausführung übereinstimmt, und nicht benutzen, wenn es scheinbar von anderen modifiziert wurde.

Durch Trennen des Zündkabels von der Zündkerze versehentliches Starten vermeiden.

Mähdeck

- Das Mähdeck soll Vibrationen reduzieren und die Gefahr von Schnittverletzungen mindern.

Kontrolle von Mähdeck

- Überprüfen, dass das Mähdeck intakt ist und keine sichtbaren Defekte, z. B. Risse im Material, aufweist.

Motorbremsbügel

- Die Motorbremse stoppt den Motor. Wird der Griff um den Motorbremsbügel gelockert, soll der Motor stoppen.

Kontrolle des Motorbremsgriffs

Vollgas geben und Bremsbügel loslassen. Die Motorbremse muss stets so eingestellt sein, dass der Motor innerhalb von 3 Sekunden stoppt. Wenden Sie sich bitte an einen autorisierten Servicehändler.

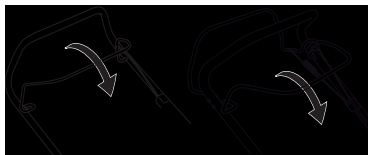

Schalldämpfer



WARNUNG! Geräte ohne bzw. mit defekten Schalldämpfern sollen niemals eingesetzt werden. Ein defekter Schalldämpfer kann Geräuschpegel und Feuergefahr erheblich steigern. Stets eine Feuerlöschschrüstung in Reichweite haben.

Der Schalldämpfer ist beim Betrieb und auch noch nach dem Ausschalten sehr heiß. Dies gilt auch für den Leerlauf. Die Brandgefahr beachten, besonders wenn sich feuergefährliche Stoffe und/oder Gase in der Nähe befinden.

- Der Schalldämpfer soll den Geräuschpegel so weit wie möglich senken und die Abgase des Motors vom Anwender fernhalten.

Kontrolle des Schalldämpfers

- Regelmäßig prüfen, ob der Schalldämpfer intakt ist und ordentlich fest sitzt.

MONTAGE UND EINSTELLUNGEN

Allgemeines



WICHTIG! Durch Trennen des Zündkabels von der Zündkerze versehentliches Starten vermeiden.

Handgriff

Montage

Oberer Griff

Platzieren Sie die Rohrkonstruktion des Lenkers genau gegenüber dem unteren Teil des Lenkers. Ziehen Sie die Drehknöpfe fest an.



Befestigen Sie die Kabel mithilfe der beigegeführten Riemen. Überdehnen Sie die Kabel bei der Montage nicht.

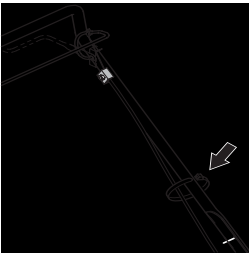

Schnitthöhe

HINWEIS! Die Schnitthöhe nicht zu niedrig einstellen, da sonst die Messer bei unebenem Gelände auf den Boden treffen können.

Hebel zur Erhöhung der Schnitthöhe nach hinten und zur Verringerung der Schnitthöhe nach vorn bewegen.

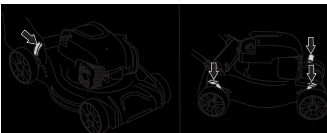

Grasfangbox

Montage der Grasfangbox

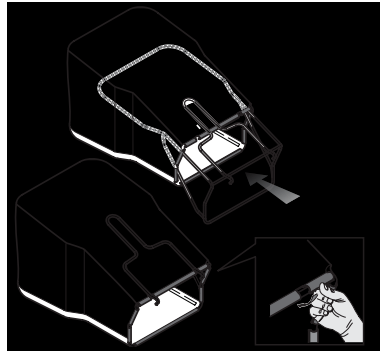

- Setzen Sie den Rahmen in den Behälter.
- Der Griff des Behälters auf dem Rahmen muss sich über dem Auffangsack befinden.
- Befestigen Sie den Rahmen mit den Befestigungsklemmen.
- Haken an der oberen Kante des Chassis anbringen. Unterteil des Grasfängers in der Auswurföffnung montieren.

Mulcheinsatz

Für die nachstehenden Modelle muss ein separater Mulchsatz bestellt werden: M46-Modelle (Satz-PNC = 579679201) und M51-Modelle (Satz-PNC = 579679301). Kein Satz verfügbar für M40-Modelle.

- Heben Sie den Auswurfschutz an, um den Mulcheinsatz zu montieren/demontieren.

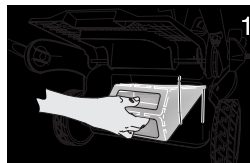

Auffüllen von Öl

- Der Öltank ist bei Lieferung leer. Öltank langsam mit Öl füllen. Siehe die Anweisungen unter der Überschrift **Wartung**. Das Motoröl sollte gemäß den Anweisungen im Motorhandbuch gewechselt werden.

UMGANG MIT KRAFTSTOFF

Allgemeines



WARNUNG! Einen Motor in einem geschlossenen oder schlecht belüfteten Raum laufen zu lassen, kann zum Tod durch Ersticken oder Kohlenmonoxidvergiftung führen.

Kraftstoff und Kraftstoffdämpfe sind sehr feuergefährlich und können beim Einatmen und auf der Haut schwere Schäden verursachen. Beim Umgang mit Kraftstoff ist daher Vorsicht geboten und für eine gute Belüftung zu sorgen.

Die Motorabgase sind heiß und können Funken enthalten, die einen Brand verursachen können. Aus diesem Grunde sollte das Gerät niemals im Innenbereich oder in der Nähe von feuergefährlichen Stoffen gestartet werden!

Beim Tanken nicht rauchen und jegliche Wärmequellen vom Kraftstoff fernhalten.

Kraftstoff

HINWEIS! Die Maschine ist mit einem Viertaktmotor ausgerüstet. Dafür sorgen, dass sich stets ausreichend Öl im Öltank befindet.

Benzin

- Verwenden Sie hochwertiges bleifreies Benzin mit maximal 10 % Ethanol (E10).
- Als niedrigste Oktanzahl wird ROZ 90 empfohlen. Wenn der Motor mit Benzin einer niedrigeren Oktanzahl als 90 betrieben wird, läuft er nicht einwandfrei. Das führt zu erhöhten Motortemperaturen, die schwere Motorschäden verursachen können.
- Wenn umweltgerechtes sog. Alkylatbenzin zur Verfügung steht, ist dieses zu verwenden.

Motoröl

HINWEIS! Vor dem Starten des Rasenmähers Ölstand prüfen. Ein zu niedriger Ölstand kann zu schweren Motorschäden führen. Siehe die Anweisungen im Abschnitt "Wartung".

- Das Motoröl sollte gemäß den Anweisungen im Motorhandbuch gewechselt werden. Welche Ölsorte verwendet werden muss, kann dem Motorhandbuch entnommen werden. Niemals Öl für Zweitaktmotoren verwenden.

Tanken



WARNUNG! Den Motor abstellen und vor dem Tanken einige Minuten abkühlen lassen.

Verwenden Sie jederzeit einen Benzinkanister, um Verschüttung zu vermeiden.

Den Tankdeckel stets vorsichtig öffnen, so dass sich ein evtl. vorhandener Überdruck langsam abbauen kann.

Wischen Sie eventuelle Verschmutzungen um den Tankdeckel ab.

Den Tankdeckel nach dem Tanken wieder sorgfältig zudrehen. Fahrlässiges Handeln erhöht die Brandgefahr.

Das Gerät vor dem Starten mindestens 3 m von der Stelle entfernen, an der getankt wurde.

Das Gerät niemals starten, wenn:

- Wenn Kraftstoff oder Motoröl auf die Maschine verschüttet wurde: Alles abwischen und restliches Benzin verdunsten lassen.
- Wenn Sie Kraftstoff über sich selbst oder Ihre Kleidung verschüttet haben, ziehen Sie sich um. Waschen Sie die Körperteile, die mit dem Kraftstoff in Berührung gekommen sind. Wasser und Seife verwenden.
- Wenn es Kraftstoff leckt. Tankdeckel und Tankleitungen regelmäßig auf Undichtigkeiten überprüfen.

Transport und Aufbewahrung

- Das Gerät und den Kraftstoff so transportieren und aufbewahren, dass bei eventuellen Undichtigkeiten entweichende Dämpfe oder Kraftstoff nicht mit Funken oder offenem Feuer in Kontakt kommen können, z. B. von Elektrogeräten, Elektromotoren, elektrischen Kontakten/Schaltern oder Heizkesseln.
- Zum Transport und zur Aufbewahrung von Kraftstoff sind speziell für diesen Zweck vorgesehene und zugelassene Behälter zu verwenden.

Langzeitaufbewahrung

- Bei längerer Aufbewahrung des Geräts ist der Kraftstofftank und der Vergaserschwimmerraum zu leeren. An der nächsten Tankstelle erfahren Sie, wie Sie überschüssigen Kraftstoff am besten entsorgen.

Persönliche Schutzausrüstung

Bei der Benutzung des Gerätes muss die vorgeschriebene persönliche Schutzausrüstung angewendet werden. Die persönliche Schutzausrüstung beseitigt nicht die Unfallgefahr, begrenzt aber den Umfang der Verletzungen und Schäden. Bei der Wahl der Schutzausrüstung einen Fachhändler um Rat fragen.

Benutzen Sie immer:

- Verwenden Sie einen Kapselgehörschützer, wenn der Geräuschpegel 85 dB überschreitet.
- Rutschfeste und stabile Stiefel oder Schuhe.
- Kräftige lange Hosen. Keine kurzen Hosen oder Sandalen tragen und nicht barfuß gehen.
- Handschuhe sind zu tragen, wenn dies notwendig ist, z. B. bei der Montage, Inspektion oder Reinigung der Schneidausrüstung.

Allgemeine Sicherheitsvorschriften

In diesem Abschnitt werden grundlegende Sicherheitsregeln vorgestellt. Die folgenden Informationen sind kein Ersatz für das Wissen, das ein professioneller Anwender durch seine Ausbildung und praktische Erfahrung erworben hat.

- Lesen Sie die Bedienungsanweisung sorgfältig durch und machen Sie sich mit dem Inhalt vertraut, bevor Sie das Gerät benutzen.
- Daran denken, dass der Bediener für Unfälle oder Gefahrensituationen verantwortlich ist, die anderen Personen oder deren Eigentum widerfahren.
- Die Maschine ist sauber zu halten. Die Lesbarkeit aller Schilder und Aufkleber muss gewährleistet werden.

Stets mit gesundem Menschenverstand arbeiten!

Es ist unmöglich, alle denkbaren Situationen abzudecken, die beim Gebrauch des Geräts auftreten könnten. Gehen Sie stets mit Vorsicht und Vernunft vor. Lassen Sie sich bei Unsicherheiten von einer Fachkraft beraten. Fragen Sie Ihren Fachhändler, Ihre Servicewerkstatt oder einen erfahrenen Anwender.

Führen Sie keine Arbeiten aus, wenn Unsicherheiten bezüglich der richtigen Vorgehensweise bestehen.



WARNUNG! Diese Maschine erzeugt beim Betrieb ein elektromagnetisches Feld. Dieses Feld kann sich unter bestimmten Bedingungen auf die Funktionsweise aktiver oder passiver medizinischer Implantate auswirken. Um die Gefahr für schwere oder tödliche Verletzungen auszuschließen, sollten Personen mit einem medizinischen Implantat vor der Nutzung dieser Maschine ihren Arzt und den Hersteller des Implantats konsultieren.



WARNUNG! Das Gerät kann falsch oder nachlässig angewendet gefährlich sein und zu schweren oder gar lebensgefährlichen Verletzungen des Benutzers oder anderer Personen führen.

Niemals Kinder oder andere Personen, die nicht mit der Handhabung der Maschine vertraut sind, die Maschine bedienen oder warten lassen.

Die Maschine sollte nicht ohne eine Aufsichtsperson von Personen mit körperlicher oder geistiger Behinderung oder Personen, die aufgrund gesundheitlicher Beschwerden nicht in der Lage sind, die Maschine zu bedienen, benutzt werden.

Lassen Sie niemals jemand anderen das Gerät benutzen, ohne sich zu vergewissern, dass die Person den Inhalt der Bedienungsanweisung verstanden hat.

Niemals das Gerät verwenden, wenn Sie müde sind, Alkohol getrunken oder Medikamente eingenommen haben, die Ihre Sehkraft, Urteilsvermögen oder Körperkontrolle beeinträchtigen können.



WARNUNG! Unzulässige Änderungen und/oder Zubehörteile können zu schweren Verletzungen oder tödlichen Unfällen von Anwendern oder anderen Personen führen. Unter keinen Umständen darf die ursprüngliche Konstruktion des Gerätes ohne Genehmigung des Herstellers geändert werden.

Das Gerät nicht so modifizieren, dass es nicht länger mit der Originalausführung übereinstimmt, und nicht benutzen, wenn es scheinbar von anderen modifiziert wurde.

Niemals mit einem defekten Gerät arbeiten. Die Wartungs-, Kontroll- und Serviceanweisungen in dieser Bedienungsanleitung sind sorgfältig zu befolgen. Gewisse Wartungs- und Servicemaßnahmen sind von geschulten, qualifizierten Fachleuten auszuführen.

Es ist immer Originalzubehör zu verwenden.

Sicherheit im Arbeitsbereich

- Vor dem Mähen sind Äste, Zweige, Steine usw. vom Rasen zu entfernen.
- Objekte, die von der Klinge erfasst werden, könnten durch die Luft geschleudert werden, und Personen oder Objekten in der Umgebung Schaden zufügen. Sorgen Sie dafür, dass sich keine weiteren Personen oder Tiere in unmittelbarer Nähe aufhalten.
- Die Verwendung des Geräts bei schlechtem Wetter, u. a. bei Nebel, Regen, Nässe oder feuchter Umgebung, starkem Wind, großer Kälte, Gewittergefahr usw., sollte vermieden werden. Das Arbeiten bei schlechtem Wetter ist sehr ermüdend und kann gefährliche Umstände herbeiführen, z. B. Rutschgefahr.
- Überprüfen Sie Ihre Umgebung auf mögliche Störquellen hin, die Ihre Aufmerksamkeit ablenken könnten.
- Achten Sie besonders auf Wurzeln, Steine, Zweige, Gräben etc. Hohes Gras kann Hindernisse verbergen.
- Das Mähen von Hängen kann gefährlich sein. Den Rasenmäher nicht auf steilen Hängen benutzen. Der Rasenmäher sollte nicht auf Gelände mit mehr als 15 Grad Neigung verwendet werden.
- In hügeligem Gelände sollten die Arbeitswege im rechten Winkel zur Neigung verlaufen. Es ist viel einfacher, am Hang entlang zu gehen als hinauf und hinunter.
- Seien Sie besonders vorsichtig, wenn Sie um Ecken oder Objekte herum fahren, die Ihre Sicht beeinträchtigen.

Arbeitsicherheit

- Ein Rasenmäher ist nur für das Mähen von Rasen konstruiert. Alle anderen Einsätze sind unzulässig.
- Tragen Sie persönliche Schutzausrüstung. Siehe die Anweisungen unter der Überschrift "Persönliche Schutzausrüstung".
- Den Rasenmäher niemals ohne montierte Messer und Abdeckungen starten. Andernfalls kann sich das Messer lösen und Verletzungen verursachen.
- Es ist zu vermeiden, dass das Messer gegen Gegenstände wie Steine, Wurzeln usw. schlägt. Dies kann dazu führen, dass das Messer stumpf wird und sich die Motorachse verformt. Eine verbogene Achse erzeugt Unwucht und starke Vibrationen, wodurch sich das Messer sehr leicht lösen kann.
- Der Bremsbügel darf niemals dauerhaft im Handgriff verankert sein, wenn die Maschine in Betrieb ist.
- Den Rasenmäher auf stabilem Untergrund abstellen und starten. Sicherstellen, dass das Messer nicht mit dem Boden oder anderen Gegenständen Kontakt hat.
- Stellen Sie sich zum Bedienen der Maschine immer hinter das Gerät. Achten Sie beim Mähen darauf, dass alle Räder der Maschine auf dem Untergrund bleiben und Sie den Griff stets mit beiden Händen halten. Halten Sie Hände und Füße von den rotierenden Rasenmäherklingen fern.
- Kippen Sie die Maschine nicht, wenn der Motor läuft.
- Besondere Vorsicht ist geboten, wenn Sie die Maschine während des Arbeitens zu sich heranziehen.
- Rasenmäher niemals mit laufendem Motor hochheben oder umhertragen. Soll der Rasenmäher gehoben werden, zuerst den Motor abstellen und das Zündkabel von der Zündkerze abziehen.
- Rasen nicht in Rückwärtsbewegung mähen.
- Beim Bewegen über nicht zu mähendes Gelände ist der Motor abzustellen. Beispiele: Kies, Stein, Schotter, Asphalt usw.
- Niemals mit der laufenden Maschine rennen. Stets mit dem Rasenmäher gehen.
- Den Motor vor der Änderung der Schnitthöhe abstellen. Niemals Einstellungen bei laufendem Motor durchführen.
- Niemals das Gerät unbeaufsichtigt mit laufendem Motor stehen lassen. Motor abstellen. Achten Sie darauf, dass die Schneidausrüstung nicht mehr rotiert.
- Wenn ein Fremdkörper getroffen wird oder Vibrationen auftreten, müssen Sie das Gerät abstellen. Das Zündkerzenkabel von der Zündkerze abziehen. Kontrollieren, ob das Gerät beschädigt ist. Eventuelle Schäden reparieren.

Grundlegende Arbeitstechnik

- Um optimale Ergebnisse zu erzielen, verwenden Sie stets eine scharfe Klinge. Eine stumpfe Klinge schneidet ungleichmäßig und sorgt dafür, dass das Gras an der Oberfläche gelb wird.

BETRIEB

- Niemals mehr als 1/3 der Graslänge mähen. Dies gilt besonders während Trockenperioden. Zuerst mit einer großen Schnitthöhe mähen. Das Ergebnis prüfen und auf eine geeignete Höhe senken. Ist das Gras besonders lang, langsam fahren und eventuell zweimal mähen.
- Mähen Sie bei jedem Mal in eine andere Richtung, um Streifen auf dem Rasen zu vermeiden.

Transport und Aufbewahrung

- Achten Sie beim Transport der Schneideausrüstung darauf, dass diese nicht beschädigt wird.
- Bewahren Sie das Gerät für Kinder und Unbefugte unzugänglich in einem abschließbaren Raum auf.
- Lagern Sie die Maschine und die dazugehörigen Werkzeuge an einem trockenen, frostsicheren Ort.
- Anweisungen zum Transport und Aufbewahren von Kraftstoff finden Sie im Abschnitt "Handhabung von Kraftstoff".

Starten und stoppen

Vor dem Start



WARNUNG! Lesen Sie die Bedienungsanleitung sorgfältig durch und machen Sie sich mit dem Inhalt vertraut, bevor Sie das Gerät benutzen.

Tragen Sie persönliche Schutzausrüstung. Siehe die Anweisungen unter der Überschrift "Persönliche Schutzausrüstung".

- Sorgen Sie dafür, dass sich im Arbeitsbereich keine Unbefugten aufhalten.
- Warten Sie das Gerät täglich. Siehe die Anweisungen im Abschnitt "Wartung".
- Beachten, dass das Zündkabel korrekt an der Zündkerze sitzt.

Starten

Alle Modelle verfügen über einen manuellen Choke (Primer-Membran).

Wird der Rasenmäher zum ersten Mal gestartet, fünfmal auf die Kraftstoffpumpe drücken. Danach ist bei einem Kaltstart dreimal auf die Kraftstoffpumpe zu drücken.

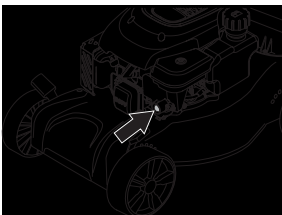

- Beim Starten des Motors muss der Motorbremsbügel gegen den Handgriff gehalten werden.



- Stellen Sie sich hinter das Gerät.
- Mit der rechten Hand den Starthandgriff fassen und das Startseil langsam herausziehen, bis ein Widerstand spürbar wird (die Starthaken greifen). Kräftig ziehen, um den Motor anzulassen. Das Startseil niemals um die Hand wickeln.

Antrieb

(M46-125R Classic+, M46-110R Classic, M51-140WR Classic+, M51-150WR Classic, M51-150R Classic)

- Antriebsbügel zum Handgriff drücken, um den Antrieb zu starten.



- Bevor Sie die Maschine zu sich heranziehen, schalten Sie den Antrieb aus und drücken Sie die Maschine ca. 10 cm nach vorne.

Stoppen

- Zum Abstellen des Motors den Motorbremsbügel loslassen.

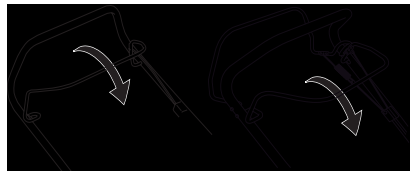

- Auch der Antrieb wird durch Loslassen des Bremshebels abgeschaltet.
- Der Antrieb kann allein ausgekuppelt werden, indem der Bremshebel etwas gelöst wird.

WARTUNG

Allgemeines



WARNUNG! Der Bediener darf nur die **Wartungs- und Servicearbeiten ausführen, die in dieser Bedienungsanleitung beschrieben sind. Größere Eingriffe sind von einer Servicewerkstatt auszuführen.**

Kontrollen und/oder Wartungsmaßnahmen sind mit abgeschaltetem Motor durchzuführen. Durch Trennen des Zündkabels von der Zündkerze versehentliches Starten vermeiden.

Die Lebensdauer der Maschine kann verkürzt werden und die Unfallgefahr kann steigen, wenn die Wartung der Maschine nicht ordnungsgemäß und Service und/oder Reparaturen nicht fachmännisch ausgeführt werden. Weitere Informationen erteilt Ihnen gerne die nächste Servicewerkstatt.

ACHTUNG! Wenn sich die Maschine in einer geneigten Position befindet, stellen Sie sicher, dass sich der Luftfilter immer in der höchsten Position befindet.

- Es ist immer Originalzubehör zu verwenden.

Wartungsschema

Dem Wartungsplan entnehmen Sie, welche Teile des Gerätes in welchen Zeitintervallen gewartet werden müssen. Der Berechnung der Wartungsintervalle wurde die tägliche Nutzung des Gerätes zugrunde gelegt. Einer davon abweichenden Nutzungsfrequenz entsprechen deshalb andere Wartungsintervalle.

Vor dem Start	Wöchentliche Wartung	Monatliche Wartung
Generalinspektion	Zündkerze	Luftfilter
Außenreinigung	Schalldämpfer*	Kraftstoffsystem
Ölstand		
Schneidausrüstung		
Mähdeck*		
Justieren des Kupplungsdrahts		
Motorbremsbügel*		

* Siehe Anweisungen im Abschnitt "Sicherheitsausrüstung des Gerätes".

Generalinspektion

- Schrauben und Muttern nachziehen.
- Ersetzen Sie alle beschädigten, verschlissenen oder defekten Bauteile.

Außenreinigung

- Rasenmäher sauber bürsten und Laub, Gras usw. entfernen.
- Reinigen Sie das Gerät nicht mit einem Hochdruckreiniger.
- Den Motor niemals direkt mit Wasser abspülen.
- Den Lufteinlass der Startvorrichtung reinigen. Startvorrichtung und Startseil kontrollieren.
- Zur Reinigung unter dem Mähdeck die Maschine mit der Zündkerze nach oben drehen. Kraftstoffbehälter entleeren.

Ölstand

Beim Kontrollieren des Ölstands muss der Rasenmäher auf ebenem Untergrund stehen. Ölstand mit dem Messstab am Öleinfülldeckel kontrollieren.

- Öleinfülldeckel abnehmen und den Messstab abwischen.
- Messstab wieder einführen.
- Bei niedrigem Ölstand mit Motoröl bis zur oberen Markierung am Ölmesstab einfüllen.

Schneidausrüstung

- Die Schneidausrüstung auf Beschädigung und Risse kontrollieren. Beschädigte Schneidausrüstungen sind grundsätzlich auszutauschen.
- Sicherstellen, dass stets ein gut geschliffenes und korrekt ausgewuchtetes Messer verwendet wird.

ACHTUNG! Nach dem Schleifen sind die Messer auszuwuchten.

Beim Aufprall auf Hindernisse, durch die ein weiteres Arbeiten verhindert wird, sollten die beschädigten Messer ausgetauscht werden.

WARTUNG

Austausch der Klingen



WARNUNG! Bei Service und Wartung der Schneidusrüstung immer feste Handschuhe anziehen. Die Messer sind sehr scharf und können sehr leicht Schnittwunden verursachen.

Demontage

- Den Bolzen, der das Messer hält, lösen.

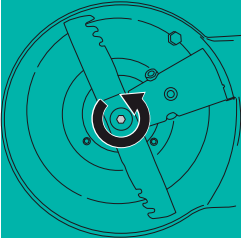

- Entfernen Sie die alte Klinge. Stellen Sie sicher, dass der Klingenhalter nicht beschädigt ist. Außerdem prüfen, dass der Messerbolzen intakt und die Motorachse nicht verbogen ist.

Montage

- Die Klinge ist mit den abgewinkelten Enden nach oben in Richtung Abdeckung anzubringen.

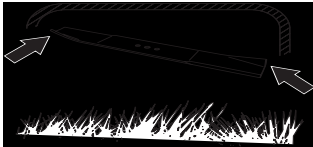

- Sicherstellen, dass das Messer mittig auf der Welle sitzt.



- Scheibe anbringen und Bolzen gut festschrauben. Der Bolzen ist mit einem Moment von 45-60 Nm anzuziehen.



- Lassen Sie die Klinge per Hand rotieren, um sicherzustellen, dass die Rotation einwandfrei funktioniert.
- Testen Sie die Maschinenfunktionalität.

WICHTIG!

Gehen Sie stets mit Vorsicht und Vernunft vor. Vermeiden Sie Situationen, für die Sie sich nicht ausreichend qualifiziert fühlen. Falls Sie sich auch nach dem Lesen dieser Anweisungen nicht über die richtige Vorgehensweise im Klaren sind, sollten Sie einen Fachmann zu Rate ziehen, bevor Sie fortfahren. Wenden Sie sich bitte an einen autorisierten Servicehändler.

Es sind stets Original-Ersatzteile zu verwenden. Weitere Informationen finden Sie im Abschnitt „Technische Daten“.

Zündkerze

HINWEIS! Stets den vom Hersteller empfohlenen Zündkerzentyp verwenden! Eine ungeeignete Zündkerze kann Kolben und Zylinder zerstören.

- Bei schwacher Leistung, wenn das Gerät schwer zu starten ist oder im Leerlauf ungleichmäßig läuft: immer zuerst die Zündkerze prüfen, bevor andere Maßnahmen eingeleitet werden.
- Ist die Zündkerze verschmutzt, so ist sie zu reinigen und der Elektrodenabstand zu prüfen. Informationen zum Zündkerzenabstand finden Sie in den Technischen Daten. Bei Bedarf austauschen.



Justieren des Kupplungsdrahts

- Nehmen Sie die Feineinstellung des Drahts mithilfe einer Stellschraube vor.



- Falls die Feineinstellung nicht ausreichend war, nehmen Sie die Grobeinstellungen des Kupplungsdrahts vor.
- Verlängern Sie den Draht mithilfe einer feinen Stellschraube.
- Nehmen Sie die Grobeinstellung des Kupplungsdrahts vor, indem Sie ihn an den verschiedenen Haltern am Kupplungsgriff befestigen. Nehmen Sie anschließend die Feineinstellung des Drahts vor.

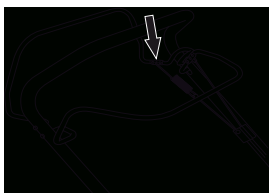

Luftfilter

- Das Luftfiltergehäuse demontieren und den Filter herausnehmen.
- Ein Luftfilter, der längere Zeit verwendet wurde, wird nie vollkommen sauber. Der Luftfilter ist daher in regelmäßigen Abständen auszuwechseln.
Beschädigte Filter sind immer auszuwechseln.
- Beim Einbau darauf achten, dass der Luftfilter völlig zum Filterhalter hin abdichtet.

Säubern Sie den Papierfilter.

- Filter reinigen, ihn dazu auf einer ebenen Fläche ausklopfen. Zur Reinigung des Filters niemals Druckluft oder Lösungsmittel mit Petroleum verwenden, z. B. Kerosin.

Reinigung des Schaumstofffilters

- Schaumstofffilter entfernen. Den Filter sorgfältig in lauwarmen Seifenlauge reinigen. Nach der Reinigung den Filter gründlich in klarem Wasser spülen. Ausdrücken und trocknen lassen. **ACHTUNG!** Druckluft mit zu hohem Druck kann den Schaumstoff beschädigen. Nach der Reinigung ist der Filter mit Motoröl einzüölen. Ein sauberes Tuch gegen den Filter drücken, um überschüssiges Öl zu entfernen.

Ölwechsel

- Kraftstofftank leeren.
- Öleinfülldeckel abschrauben.
- Einen geeigneten Behälter aufstellen, um das Öl aufzufangen.
- Motor neigen, sodass das Öl aus dem Einfüllrohr rinnen kann, und das Öl ablassen. Wenn sich die Maschine in einer geneigten Position befindet, stellen Sie sicher, dass sich der Luftfilter immer in der höchsten Position befindet. Die nächste Tankstelle informiert über die bestmögliche Entsorgung von überschüssigem Motoröl.
- Neues Motoröl guter Qualität einfüllen. Siehe hierzu auch das mitgelieferte Handbuch zum Motor.

Kraftstoffsystem

- Kontrollieren, ob der Tankdeckel und dessen Dichtung unbeschädigt sind.
- Kraftstoffschlauch überprüfen. Bei Bedarf austauschen.

TECHNISCHE DATEN

Technische Daten

	M40-110 CLASSIC	M40-125 Classic+	M46-110 CLASSIC	M46-110R CLASSIC	M46-125R Classic+
Motor					
Maschinenbauer	McCulloch	Briggs & Stratton	McCulloch	McCulloch	Briggs & Stratton
Hubraum, cm ³	110	125	110	110	125
Drehzahl, rpm	2950	2900	2950	2950	2900
Nennleistung des Motors, kW (siehe Anmerkung 1)	1,6	1,6	1,6	1,6	1,6
Zündanlage					
Zündkerze	Torch A5RTC	QC12YC	Torch A5RTC	Torch A5RTC	QC12YC
Elektrodenabstand, mm	0,7	0,5	0,7	0,7	0,5
Kraftstoff- und Schmiersystem					
Kraftstofftank, Volumen, Liter	0,8	0,8	0,8	0,8	0,8
*Motoröl	SAE 30/SAE 10W-30	SAE 30/SAE 10W-30	SAE 30/SAE 10W-30	SAE 30/SAE 10W-30	SAE 30/SAE 10W-30
Gewicht					
Maschine mit leeren Tanks, kg	24	25	27	29	27
Geräuschemissionen (siehe Anmerkung 2)					
Gemessene Schalleistung dB(A)	90	93	92	92	95
Garantierte Schalleistung L _{WA} dB(A)	92	94	94	93	96
Lautstärke (siehe Anmerkung 3)					
Schalldruckpegel am Ohr des Benutzers, dB(A)	77	80	79	79	82
Vibrationspegel, a_{hveq} (siehe Anmerkung 4)					
Handgriff, m/s ²	6,3	14,75	4,82	4,98	15,68
Mähsystem					
Schnitthöhe, mm	20-75	20-75	30-80	30-80	30-80
Schnittbreite, cm	40	40	46	46	46
Messer	Combi 40	Combi 40	Combi 46	Combi 46	Combi 46
Teilenummer	5871590-10	5871590-10	5811889-10	5811889-10	5811889-10
Grasfänger, Volumen, Liter	50	50	50	50	50

Anmerkung 1: Die Nennleistung der Maschine ist die durchschnittlich nach SAE-Standard J1349/ISO1585 gemessene Nettoleistung einer typischen Produktionsmaschine, die (bei einer bestimmten Drehzahl) an das Maschinenmodell abgegeben wird. Maschinen für die Massenproduktion können von diesem Wert abweichen. Die tatsächliche Ausgangsleistung für die an der Endmaschine installierte Maschine hängt von der Betriebsgeschwindigkeit, den Umweltbedingungen und anderen Werten ab.

Anmerkung 2: Umweltbelastende Geräuschemission gemessen als Schalleistung (L_{WA}) gemäß EG-Richtlinie 2000/14/EG.

Anmerkung 3: Schalldruckpegel gemäß ISO 5395:2013. Berichten zufolge liegt der Schalldruckpegel normalerweise bei einer Ausbreitungsklasse (standardmäßige Ausbreitung) von 1,2 dB (A).

Anmerkung 4: Vibrationspegel gemäß ISO 5395:2013. Berichten zufolge liegt der Vibrationspegel normalerweise bei einer Ausbreitungsklasse (Standardabweichung) von 0,2 m/s².

*Verwenden Sie Motoröl der Qualität SJ oder höher. Werfen Sie einen Blick auf die Viskositätstabelle im Motorhandbuch und wählen Sie die beste Viskosität je nach erwarteter Außentemperatur aus.

TECHNISCHE DATEN

	M51-140WR Classic+	M51-150R Classic	M51-150WR Classic
Motor			
Maschinenbauer	Briggs & Stratton	McCulloch	McCulloch
Hubraum, cm ³	140	150	150
Drehzahl, rpm	2900	2900	2900
Nennleistung des Motors, kW (siehe Anmerkung 1)	1,9	2,3	2,3
Zündanlage			
Zündkerze	QC12YC	Torch K7RTC	Torch K7RTC
Elektrodenabstand, mm	0,5	0,7	0,7
Kraftstoff- und Schmiersystem			
Kraftstofftank, Volumen, Liter	0,8	1	1
*Motoröl	SAE 30/SAE 10W-30	SAE 30/SAE 10W-30	SAE 30/SAE 10W-30
Gewicht			
Maschine mit leeren Tanks, kg	32,0	33,0	33,0
Geräuschemissionen (siehe Anmerkung 2)			
Gemessene Schalleistung dB(A)	97	95	97
Garantierte Schalleistung L _{WA} dB(A)	98	98	98
Lautstärke (siehe Anmerkung 3)			
Schalldruckpegel am Ohr des Benutzers, dB(A)	82	81	84
Vibrationspegel, a_{hveq} (siehe Anmerkung 4)			
Handgriff, m/s ²	4,27	4,06	5,55
Mähsystem			
Schnitthöhe, mm	30-90	30-90	30-90
Schnittbreite, cm	46	51	51
Messer	Combi 51	Combi 51	Combi 51
Teilenummer	5041133-10	5041133-10	5041133-10
Grasfänger, Volumen, Liter	55	55	55

Anm. 1: Die Nennleistung der Maschine ist die durchschnittlich nach SAE-Standard J1349/ISO1585 gemessene Nettoleistung einer typischen Produktionsmaschine, die (bei einer bestimmten Drehzahl) an das Maschinenmodell abgegeben wird. Maschinen für die Massenproduktion können von diesem Wert abweichen. Die tatsächliche Ausgangsleistung für die an der Endmaschine installierte Maschine hängt von der Betriebsgeschwindigkeit, den Umweltbedingungen und anderen Werten ab.

Anmerkung 2: Umweltbelastende Geräuschemission gemessen als Schalleistung (L_{WA}) gemäß EG-Richtlinie 2000/14/EG.

Anmerkung 3: Schalldruckpegel gemäß ISO 5395:2013. Berichten zufolge liegt der Schalldruckpegel normalerweise bei einer Ausbreitungsklasse (standardmäßige Ausbreitung) von 1,2 dB (A).

Anmerkung 4: Vibrationspegel gemäß ISO 5395:2013. Berichten zufolge liegt der Vibrationspegel normalerweise bei einer Ausbreitungsklasse (Standardabweichung) von 0,2 m/s².

*Verwenden Sie Motoröl der Qualität SJ oder höher. Werfen Sie einen Blick auf die Viskositätstabelle im Motorhandbuch und wählen Sie die beste Viskosität je nach erwarteter Außentemperatur aus.

TECHNISCHE DATEN

EG-Konformitätserklärung

Name des Herstellers: Husqvarna AB, SE-561 82 Huskvarna, Schweden (Tel. +46-36-146500).

Husqvarna AB ist alleinig für die nachstehend angegebenen Mäher mit feststehenden Messern verantwortlich:

McCulloch M40-110 Classic, M40-125 Classic+, M46-110 Classic, M46-110R Classic, M46-125R Classic+, M51-140WR Classic+, M51-150R Classic, M51-150WR Classic.

Ab Seriennummern des Baujahrs 2016. Die Modellnummer ist deutlich in Druckbuchstaben auf dem Typenschild angegeben, gefolgt vom Baujahr und der Seriennummer.

Die oben beschriebene Erklärung entspricht den Richtlinien des Rates:

- **2006/42/EG** Maschinenrichtlinie' 17. Mai 2006.
- Richtlinie über elektromagnetische Verträglichkeit" **2014/30/EU** vom 26. Februar 2014
- Richtlinie über umweltbelastende Geräuschemissionen von zur Verwendung im Freien vorgesehenen Geräten und Maschinen" **2000/14/EG** vom 08. Mai 2000
- Richtlinie zur Änderung der Richtlinie 2000/14/EG" **2005/88/EG** vom 14. Dezember 2005

Die angegebenen Schallwerte sind im Abschnitt Technische Daten' des Benutzerhandbuchs zu finden.

Folgende Normen wurden angewendet: ISO5359-1&2:2013; ISO3744, ISO11094; EN1032, EN1033; ISO14982; Konformitätsbewertungsverfahren nach Anhang VIII.

20. April 2016



John Thompson, Produkt- und Marketingdirektor EUAP.

(Bevollmächtigter Vertreter für Husqvarna AB, verantwortlich für die technische Dokumentation.)

EXPLICAÇÃO DOS SÍMBOLOS

Explicação dos símbolos

ATENÇÃO! A máquina, se for usada de forma indevida ou incorrecta, pode ser perigosa, causando sérios ferimentos ou mesmo a morte do utente ou outras pessoas.



Leia as instruções para o uso com toda a atenção e compreenda o seu conteúdo antes de fazer uso da máquina.



Certifique-se de que nenhuma pessoa estranha se encontra na zona de trabalho.



Evite que o motor seja ligado acidentalmente retirando o cabo de ignição da vela de ignição.



Aviso para objectos lançados e ricochete.



Aviso de facas em rotação. Cuidado com as mãos e os pés.



Aviso: peças rotativas. Mantenha as mãos e os pés afastados.



Este produto está conforme as directivas em validade da CE.



Emissões sonoras para o meio ambiente conforme directiva da Comunidade Europeia. A emissão da máquina é indicada no capítulo Especificações técnicas e no autocolante.



Nunca utilizar a máquina no interior ou em espaços sem ventilação. Os gases do escape contêm monóxido de carbono, um gás inodoro, venenoso e fatal.



Risco de explosão



Nunca abasteça com o motor em funcionamento.



Superfície quente.



Explicação dos níveis de advertência

As advertências são classificadas em três níveis.

ATENÇÃO!



ATENÇÃO! Utilizado no caso de existir risco de ferimento grave ou morte para o operador ou de danos nas zonas envolventes, se não forem seguidas as instruções do manual.

IMPORTANTE!



IMPORTANTE! Utilizado no caso de existir risco de ferimento para o operador ou de danos nas proximidades, se não forem seguidas as instruções do manual.

NOTA!

NOTA! Utilizado se existir risco de danos para os materiais ou para a máquina, se não forem seguidas as instruções do manual.

APRESENTAÇÃO

Índice

EXPLICAÇÃO DOS SÍMBOLOS

Explicação dos símbolos	152
Explicação dos níveis de advertência	152

APRESENTAÇÃO

Índice	153
Prezado cliente!	153

COMO SE CHAMA?

Como se chama no cortador de relva?	154
---	-----

EQUIPAMENTO DE SEGURANÇA DA MÁQUINA

Noções gerais	155
---------------------	-----

MONTAGEM E AJUSTAMENTOS

Noções gerais	156
Punho	156
Altura de corte	156
Colector	156
Tampa de paillage	156
Abastecimento de óleo	156

MANEJO DE COMBUSTÍVEL

Noções gerais	157
Combustível	157
Abastecimento	157
Transporte e armazenagem	157

OPERAÇÃO

Equipamento de protecção pessoal	158
Instruções gerais de segurança	158
Técnicas básicas de trabalho	159
Transporte e armazenagem	160
Arranque e paragem	160

MANUTENÇÃO

Noções gerais	161
Esquema de manutenção	161
Inspecção geral	161
Vela de ignição	162
Afinação do cabo de embraiagem	163
Filtro de ar	163
Mudança do óleo	163
Sistema de combustível	163

ESPECIFICAÇÕES TÉCNICAS

Especificações técnicas	164
Certificado CE de conformidade	166

Prezado cliente!

A linha inovadora de motosserras continuaria a desenvolver-se ao longo das décadas, o negócio expandiu-se, primeiro com motores de avião e de kart na década de 1950, e depois com as mini-motosserras nos anos 60. Mais tarde, nos anos 70 e 80, a linha foi ampliada com aparadores e sopradores.

Actualmente, como parte do grupo Husqvarna, a McCulloch continua a tradição de motores potentes, inovações técnicas e design poderoso que têm sido a nossa marca distintiva há mais de meio século. A redução do consumo de combustível, das emissões e dos níveis de ruído são para nós uma prioridade, tal como a melhoria da segurança e da facilidade de utilização.

Esperamos sinceramente que fique satisfeito com o seu novo produto McCulloch, dado que foi concebido para acompanhá-lo durante muito tempo. Ao seguir as instruções de utilização, serviço e manutenção deste manual do utilizador, a vida útil do produto pode ser prolongada. Caso necessite de ajuda profissional para reparações ou serviço, utilize a funcionalidade de Localização de Pontos de Serviço no site www.mcculloch.com.

McCulloch efectua o desenvolvimento contínuo dos seus produtos, reservando-se o direito de introduzir modificações referentes, entre outros, ao aspecto e forma dos mesmos sem aviso prévio.

Este manual pode também ser descarregado em www.mcculloch.com.

COMO SE CHAMA?

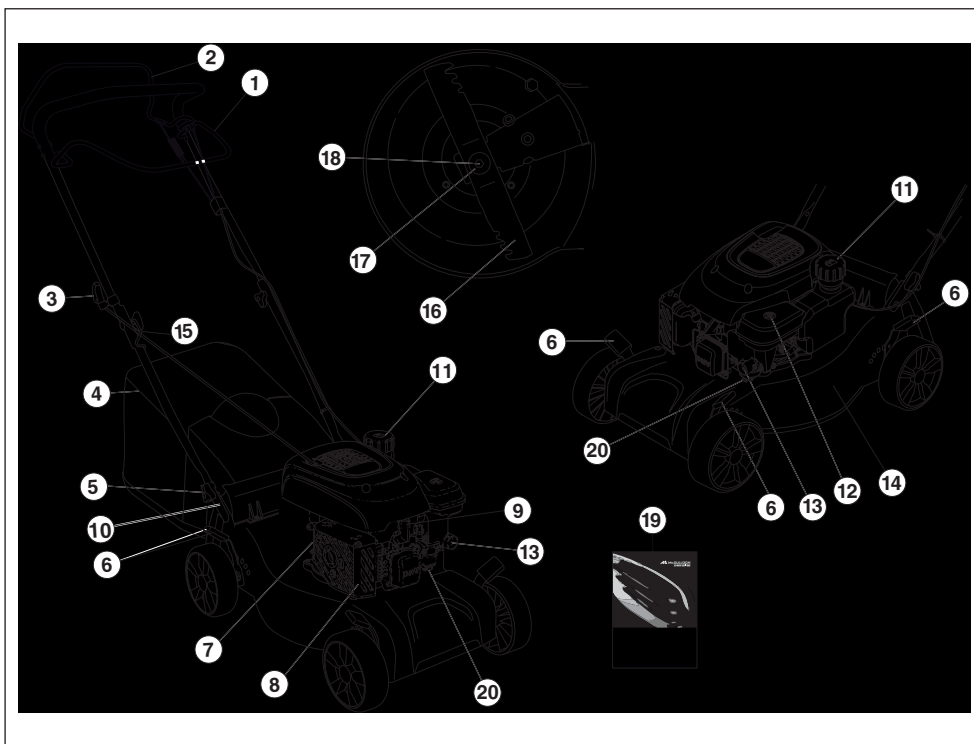

Como se chama no cortador de relva?

- | | | | |
|---|---|----|---|
| 1 | Manípulo de travão do motor | 10 | Montagem da pega inferior |
| 2 | Barra propulsora (M46-125R Classic+, M46-110R Classic, M51-140WR Classic+, M51-150WR Classic, M51-150R Classic) | 11 | Enchimento de combustível |
| 3 | Pega do arranque | 12 | Filtro de ar |
| 4 | Colector | 13 | Membrana do accionador |
| 5 | Punho, altura do punho | 14 | Cobertura de corte |
| 6 | Controlo da altura de corte | 15 | Guia da corda de arranque |
| 7 | Vareta de nível do óleo/filtro de óleo | 16 | Faca |
| 8 | Silenciador | 17 | Anilha de pressão |
| 9 | Vela de ignição | 18 | Parafuso da lâmina |
| | | 19 | Instruções para o uso |
| | | 20 | Bujão de drenagem do reservatório do carburador |

EQUIPAMENTO DE SEGURANÇA DA MÁQUINA

Noções gerais

Nesta secção esclarecem-se quais são as peças de segurança da máquina, que função desempenham e ainda como efectuar o controlo e a manutenção para se certificar da sua operacionalidade.



ATENÇÃO! Nunca use uma máquina com peças de segurança defeituosas. Se a sua máquina não satisfizer a algum desses controlos, deverá ser enviada a uma oficina autorizada para reparação.

Não modifique nunca esta máquina de forma a deixar de corresponder à versão original e não a use caso pareça ter sido modificada por outros.

Evite que o motor seja ligado acidentalmente retirando o cabo de ignição da vela de ignição.

Cobertura de corte

- A cobertura de corte foi desenhada para reduzir a vibração e os riscos de cortes.

Verificação da cobertura de corte

- Verifique se a protecção de corte não está danificada e não tem defeitos aparentes, p. ex., rachaduras.

Manípulo de travão do motor

- O travão do motor foi desenhado para parar o motor. Quando a tensão do manípulo de travão do motor é libertada, o motor deve parar.

Verificação do manípulo de travão do motor

Aplique uma aceleração total e depois solte o manípulo do travão. O manípulo do travão deve ser ajustado de modo a que o motor pare no espaço de 3 segundos. Contacte uma oficina de assistência autorizada.



Silenciador



ATENÇÃO! Nunca use a máquina sem silenciador ou com um silenciador defeituoso. Um silenciador defeituoso pode aumentar consideravelmente o nível de ruído e o perigo de incêndio. Tenha à mão utensílios para extinção de incêndios.

O silenciador fica muito quente tanto durante o funcionamento como após se desligar a máquina. Isto aplica-se também quando a motosserra na marcha em vazio. Esteja consciente do perigo de incêndio, especialmente ao manusear substâncias inflamáveis e/ou gases.

- O silenciador é construído para propiciar o mais baixo nível de ruído possível bem como desviar os gases de escape do utilizador.

Inspeção do silenciador

- Verifique regularmente se o silenciador está completo e devidamente fixado.

MONTAGEM E AJUSTAMENTOS

Noções gerais



IMPORTANTE! Evite que o motor seja ligado acidentalmente retirando o cabo de ignição da vela de ignição.

Punho

Montagem

Punho superior

Coloque a estrutura tubular do guiador na posição oposta à parte inferior do guiador. Aperte bem os manípulos.



Utilize as correias fornecidas para prender os cabos no manípulo. Não estique demasiado os cabos durante a montagem.

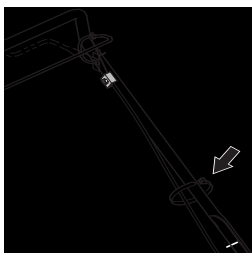

Altura de corte

ATENÇÃO! Não regule a altura de corte para demasiado baixo, devido ao risco de a lâmina poder embater em irregularidades no terreno.

Desloque a alavanca para trás para uma altura de corte mais elevada e para a frente para uma altura de corte mais curta.

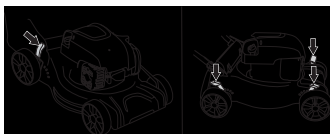

Colector

Montagem do colector

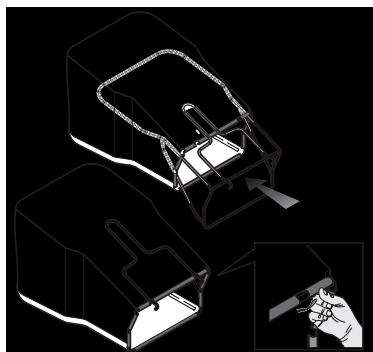

- Coloque a estrutura no apanhador de tecido.
- Coloque a pega do colector situada na estrutura por cima do saco do colector.
- Fixe a estrutura com os grampos de fixação rápida.
- Prenda os ganchos na extremidade superior do chassis. Encaixe o fundo do ensacador na abertura de descarga.

Tampa de paillage

É necessário encomendar o acessório opcional do kit de trituração para os modelos M46 (kit PNC 579679201) e modelos M51 (kit PNC=579679301). Não existe um kit disponível para os modelos M40.

- Levante o resguardo de descarga para montar/desmontar a ficha de trituração.

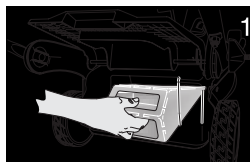

Abastecimento de óleo

- O depósito de óleo encontra-se vazio aquando da entrega. Atestar de óleo lentamente. Consultar as instruções na secção 'Manutenção'. O óleo de motor deve ser mudado de acordo com as indicações do manual do motor.

MANEJO DE COMBUSTÍVEL

Noções gerais



ATENÇÃO! A utilização dum motor em ambiente fechado ou mal ventilado pode causar a morte por asfixia ou envenenamento por gás carbónico.

O combustível e os vapores do combustível são muito inflamáveis e podem causar graves lesões em caso de inalação ou contacto com a pele. Seja portanto cauteloso ao manusear combustível e providencie de modo a haver boa ventilação durante o manuseamento de combustível.

Os gases de escape do motor são quentes e podem conter faíscas causadoras de incêndios. Portanto, nunca arranque ou na máquina em interiores ou nas proximidades de material inflamável!

Não fume nem ponha objectos quentes na proximidade de combustível.

Combustível

ATENÇÃO! A máquina está equipada com um motor a quatro tempos. Certifique-se de haver sempre óleo em quantidade suficiente no depósito do óleo.

Gasolina

- Utilize uma gasolina sem chumbo de qualidade com, no máximo, 10% de etanol (E10).
- O índice de octano mínimo recomendado é 90 (RON). No caso do motor funcionar com gasolina com um índice de octano inferior a 90, o motor pode começar a "grilar". Isso pode causar um aumento de temperatura no motor que pode causar graves avarias no mesmo.
- Sempre que esteja disponível gasolina ecológica, a chamada gasolina alquílica, esta deve ser utilizada.

Óleo de motor

ATENÇÃO! Verifique o nível do óleo antes de arrancar o cortador de relva. Um nível de óleo demasiado baixo causar danos sérios no motor. Ver as instruções na secção "Manutenção".

- O óleo de motor deve ser mudado de acordo com as indicações do manual do motor. Consulte o manual do motor para saber qual é o tipo de óleo recomendado. Não use nunca óleo para motores de dois tempos.

Abastecimento



ATENÇÃO! Pare o motor e deixe arrefecer alguns minutos antes de abastecer.

Utilize sempre um recipiente para a gasolina para evitar derrames.

Abra a tampa do depósito devagar, ao abastecer, para dar saída lenta aos gases se houver um excesso de pressão.

Limpe a zona em torno da tampa do depósito de combustível.

Aperte bem a tampa do depósito após abastecer. A negligência pode resultar em incêndio.

Afaste a máquina pelo menos 3 metros do lugar onde abasteceu, antes de arrancar.

Nunca arranque com a máquina:

- Se derramou combustível ou óleo sobre a máquina. Remova todo o líquido derramado e deixe que os restos de combustível se evaporem.
- Se derramou combustível sobre si próprio ou na sua roupa, troque de roupa. Lave as partes do corpo que estiveram em contacto com o combustível. Lave com água e sabonete.
- Se a máquina tiver fuga de combustível. Controle regularmente se há fugas na tampa do depósito e nos tubos de combustível.

Transporte e armazenagem

- Guarde e transporte a máquina e o combustível de modo tal que não haja o risco de possíveis fugas e vapores entrem em contacto com fontes de faíscas ou chama aberta, tais como máquinas e motores eléctricos, contactos/interruptores eléctricos ou mesmo caldeiras.
- Ao armazenar e transportar combustível, utilize recipiente especialmente destinado e aprovado para esse fim.

Armazenamento por tempo prolongado

- Se armazenar a máquina por um período de tempo prolongado, esvazie o depósito de combustível e o reservatório do carburador. Consulte o posto de abastecimento mais próximo sobre como proceder com o combustível excedente.

OPERAÇÃO

Equipamento de protecção pessoal

Em quaisquer circunstâncias de utilização da máquina deve ser utilizado equipamento de protecção pessoal aprovado. O equipamento de protecção pessoal não elimina o risco de lesão mas reduz os seus efeitos em caso de acidente. Consulte o seu concessionário na escolha do equipamento.

Use sempre:

- Utilize protecções para os ouvidos se o nível de ruído ultrapassar os 85 dB.
- Botas ou sapatos antidescizantes e estáveis.
- Calças compridas grossas. Não use calções, sandálias e não ande descalço.
- Devem ser usadas luvas sempre que seja necessário, p. ex. ao montar, inspecionar ou limpar equipamento de corte.

Instruções gerais de segurança

Esta secção descreve as regras básicas de segurança para o trabalho com a máquina. A informação apresentada nunca substitui os conhecimentos, capacidades e a experiência de um profissional.

- Leia as instruções para o uso com toda a atenção e compreenda o seu conteúdo antes de fazer uso da máquina.
- Esteja consciente de que o operador é responsável por acidentes e situações que possam representar perigo de danos pessoais ou materiais a terceiros.
- A máquina deve ser mantida limpa. As sinalizações e os autocolantes deverão estar totalmente legíveis.

Use sempre o seu bom senso

Não é possível cobrir todas as situações possíveis que poderá enfrentar. Actue sempre com precaução e use de senso comum. Caso se encontre numa situação em que se sinta inseguro, interrompa o trabalho e consulte um especialista. Contacte o seu revendedor, a sua oficina de serviço ou um utilizador experiente. Evite toda a utilização para a qual não se sinta suficientemente habilitado!



ATENÇÃO! Esta máquina produz um campo electromagnético durante o funcionamento. Em determinadas circunstâncias, este campo pode interferir com o funcionamento de implantes médicos activos ou passivos. Para reduzir o risco de lesões graves ou mortais, recomendamos que portadores de dispositivos implantados consultem o seu médico e o fabricante do implante antes de utilizar a máquina.



ATENÇÃO! A máquina, se for usada de forma indevida ou incorrecta, pode ser perigosa, causando sérios ferimentos ou mesmo a morte do utente ou outras pessoas.

Nunca deixar crianças ou outras pessoas utilizar a máquina ou efectuar a manutenção que não estejam devidamente formadas no seu manuseamento.

A máquina não deve ser utilizada por pessoas com capacidades físicas ou mentais diminuídas, nem por pessoas que, por motivos de saúde, não possam operar a máquina, sem a supervisão de uma pessoa responsável pela sua segurança.

Nunca permita que outra pessoa utilize a máquina sem estar certo de que a mesma entendeu o conteúdo do manual de instruções.

Nunca use a máquina quando estiver cansado, tiver bebido álcool ou tomado remédios que possam afectar a sua vista, a sua capacidade de discernimento ou o seu controlo físico.



ATENÇÃO! Modificações e/ou acessórios não autorizados podem provocar sérias lesões ou perigo de vida para o utilizador ou outros. Sob nenhuma circunstância é permitido modificar a configuração original da máquina sem a autorização expressa do fabricante.

Não modifique nunca esta máquina de forma a deixar de corresponder à versão original e não a use caso pareça ter sido modificada por outros.

Nunca use uma máquina defeituosa. Siga as instruções de manutenção, controlo e assistência técnica destas instruções para o uso. Alguns serviços de manutenção e de assistência técnica deverão ser executados por especialistas qualificados.

Devem usar-se sempre acessórios originais.

OPERAÇÃO

Segurança no local de trabalho

- Ramos, pedras, etc., devem ser retirados do relvado antes de se iniciar o corte da relva.
- Os objectos que embatam no equipamento de corte podem ser arremessados, ferindo pessoas e causando danos em objectos. Mantenha as pessoas e os animais afastados.
- Nunca use a máquina em condições atmosféricas desfavoráveis, por exemplo, nevoeiro, chuva, humidade ou locais húmidos, frio intenso, risco de trovoadas, etc. Trabalhar com mau tempo é cansativo e pode levar a situações perigosas, tais como ir para terreno escorregadio.
- Observe a zona de modo a assegurar-se de que nada irá afectar o seu controlo sobre a máquina.
- Tenha cuidado com raízes, pedras, ramos, covas, valas, etc. Relva alta poderá ocultar obstáculos.
- Cortar relva em superfícies inclinadas pode ser perigoso. Não use o cortador de relva em superfícies muito inclinadas. O cortador de relva não deve ser utilizado em superfícies com um declive superior a 15 graus.
- Em terreno inclinado o carreiro deve estar perpendicular à inclinação. É muito mais fácil andar transversalmente à inclinação do que para cima e para baixo.
- Tenha cuidado ao aproximar-se de esquinas com pouca visibilidade e com objectos que possam bloquear a visibilidade.

Segurança do trabalho

- Um cortador de relva destina-se apenas a cortar relva. Qualquer outra utilização é proibida.
- Use equipamento de protecção pessoal. Ver as instruções na secção "Equipamento de protecção pessoal".
- Não arranque o cortador de relva a não ser que a lâmina e todas as coberturas estejam correctamente instaladas. De outro modo, a lâmina pode soltar-se e causar danos pessoais.
- Assegure-se de que a lâmina não bate em objectos estranhos, tais como pedras, raízes, etc. Isto pode tornar romba a lâmina e pode dobrar o eixo do motor. Um eixo dobrado origina desequilíbrio e uma forte vibração, resultando num grande risco da lâmina se soltar.
- O manípulo do travão nunca deve ser fixo de modo permanente à pega quando a máquina se encontra em funcionamento.
- Coloque o cortador de relva sobre uma superfície plana e firme, e proceda ao arranque. Assegure-se de que o cortador de relva não pode entrar em contacto com o solo ou outros objectos.
- Coloque-se sempre atrás da máquina. Todas as rodas devem permanecer no chão e as duas mãos

devem ser mantidas sobre o punho ao cortar a relva. Mantenha as mãos e os pés afastados das lâminas rotativas.

- Não incline a máquina com o motor em funcionamento.
- Preste particular atenção ao puxar a máquina na sua direcção, durante o trabalho.
- Nunca levante o cortador de relva, nem o transporte, enquanto o motor está em funcionamento. Se tiver de levantar o cortador de relva, deve primeiro desligar o motor e afastar a bobina de ignição da vela de ignição.
- Não corte relva durante manobras em marcha atrás.
- O motor deve ser desligado para deslocar o cortador de relva sobre superfícies que não se destinam a ser cortadas. Por exemplo, caminhos de gralilha, pedra, seixos, asfalto, etc.
- Nunca corra com a máquina quando está em funcionamento. Deve sempre andar a passo com o cortador de relva.
- Desligue o motor antes de modificar a altura de corte. Nunca efectuar ajustamentos com o motor a funcionar.
- Não deixe nunca a máquina sem vigilância com o motor a trabalhar. Desligue o motor. Assegure-se de que o equipamento de corte já parou de rodar.
- Se tocar em qualquer objecto ou se ocorrerem vibrações, pare a máquina imediatamente. Remova o cabo da vela de ignição da vela. Verifique se a máquina não sofreu danos. Repare eventuais danos.

Técnicas básicas de trabalho

- Para os melhores resultados, utilize sempre lâminas afiadas. Uma lâmina romba produz um corte irregular e causa o amarelecimento da relva na superfície cortada.
- Nunca corte mais do que 1/3 do comprimento da relva. Este conselho é especialmente válido durante períodos secos. Realize primeiro um corte com a altura de corte alta. Depois, verifique o resultado e corte a uma altura mais baixa, para o resultado pretendido. Caso a relva esteja mesmo muito comprida, avance lentamente e corte duas vezes, se necessário.
- Corte em diferentes direcções de cada vez, para evitar a formação de linhas no relvado.

OPERAÇÃO

Transporte e armazenagem

- Fixe o equipamento para transportá-lo, de modo a evitar danos e acidentes durante o transporte.
- Armazene o equipamento numa área que seja possível de trancar, de modo a mantê-lo fora do alcance de crianças e pessoas não autorizadas.
- Armazene a máquina e o respectivo equipamento num local seco e à prova de geada.
- Para transportar e armazenar combustível, consulte a secção "Manuseamento de combustível".

Arranque e paragem

Antes de ligar



ATENÇÃO! Leia as instruções para o uso com toda a atenção e compreenda o seu conteúdo antes de fazer uso da máquina.

Use equipamento de protecção pessoal. Ver as instruções na secção "Equipamento de protecção pessoal".

- Certifique-se de que nenhuma pessoa estranha se encontra na zona de trabalho.
- Execute uma manutenção diária. Ver as instruções na secção "Manutenção".
- Assegure-se que a bobina de ignição está bem colocada sobre a vela de ignição.

Arranque

Todos os modelos têm um estrangulador manual (diafragma da bomba).

Da primeira vez que utilizar o corta-relvas, pressione a bomba de combustível cinco vezes. Depois, deverá pressionar a bomba de combustível três vezes quando arrancar com o motor a frio.

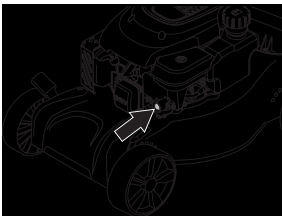

- O manípulo de travão do motor tem de ser mantido contra a barra de direcção durante o arranque do motor.



- Coloque-se atrás da máquina.
- Agarre depois a pega do arranque com a mão direita e puxe a corda lentamente até sentir resistência (o mecanismo de arranque começa a actuar). Puxe com força para fazer arrancar o motor. Nunca enrole a corda de arranque na mão.

Accionamento

(M46-125R Classic+, M46-110R Classic, M51-140WR Classic+, M51-150WR Classic, M51-150R Classic)

- Empurre a barra propulsora no sentido da pega para arrancar a transmissão.



- Antes de puxar a máquina na sua direcção, desengate a transmissão e empurre a máquina cerca de 10 cm para a frente.

Paragem

- Pare a máquina soltando o manípulo de travão do motor.

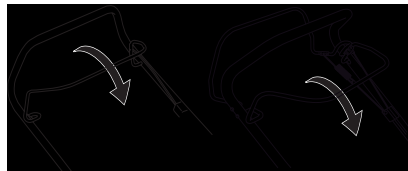

- A transmissão desengata também quando se solta o manípulo do travão.
- Soltar um pouco a alavanca do travão apenas permite desengrenar a transmissão.

MANUTENÇÃO

Noções gerais



ATENÇÃO! O utente só pode efectuar trabalhos de manutenção e assistência do tipo descrito nestas instruções. Intervenções maiores devem ser efectuadas por uma oficina.

A inspecção e/ou manutenção devem ser efectuadas com o motor desligado. Evite que o motor seja ligado acidentalmente retirando o cabo de ignição da vela de ignição.

A duração da máquina pode ser afectada e o perigo de acidentes pode aumentar se a manutenção da máquina não for correcta e se as revisões e reparações não forem executadas de forma profissional. Se necessitar de mais esclarecimentos, entre em contacto com uma oficina autorizada.

NOTA! Com a máquina inclinada, certifique-se de que o filtro de ar está colocado na posição mais elevada.

- Devem usar-se sempre acessórios originais.

Esquema de manutenção

No esquema de manutenção, pode verificar quais as peças da sua máquina que necessitam de manutenção, e a que intervalos deve efectuar essa manutenção. Os intervalos são calculados com base numa utilização diária da máquina, podendo diferir dependendo da taxa de utilização da máquina.

Antes de ligar	Controle semanal	Controle mensal
Inspecção geral	Vela de ignição	Filtro de ar
Limpeza do exterior	Silenciador*	Sistema de combustível
Nível de óleo		
Equipamento de corte		
Cobertura de corte*		
Afinação do cabo de embraiagem		
Manípulo de travão do motor*		

Ver instruções na secção "Equipamento de segurança da máquina".

Inspeção geral

- Verifique se os parafusos e porcas estão apertados.
- Substitua quaisquer peças danificadas, desgastadas ou partidas.

Limpeza do exterior

- Retire folhas, relva e materiais semelhantes da cortador de relva.
- Não utilize lavagem a alta pressão para limpar a máquina.
- Nunca verta água directamente sobre o motor.
- Limpe a entrada de ar do dispositivo de arranque. Verifique o dispositivo e a corda de arranque.
- Quando limpar por baixo da cobertura de corte, vire a máquina com a vela de ignição para cima. Esvaziar o depósito de gasolina.

Nível do óleo

O cortador de relva deve ser colocado sobre uma superfície plana para se verificar o nível do óleo. Verifique o nível do óleo com a vareta de nível que se encontra presa à tampa do depósito de óleo.

- Retire o tampão do óleo e limpe a vareta de nível do óleo.
- Volte a colocar a vareta de nível.
- Caso o nível do óleo esteja baixo, encha com óleo de motor até ao nível superior indicado na vareta de nível.

Equipamento de corte

- Verifique se o equipamento de corte está danificado ou com rachaduras. Um equipamento de corte danificado deve sempre ser substituído.
- Certifique-se sempre que o cortador está bem assente no solo e em equilíbrio.

NOTA! Depois de afiar as lâminas deve equilibrá-las.

Se passar por cima de obstáculos que possam causar avarias, deve substituir lâminas danificadas.

MANUTENÇÃO

Substituir as lâminas



ATENÇÃO! Use sempre luvas fortes ao executar trabalhos de reparação e manutenção do equipamento de corte. As lâminas são muito afiadas e podem facilmente provocar cortes.

Desmontagem

- Desaparafuse o parafuso enquanto segura na lâmina.

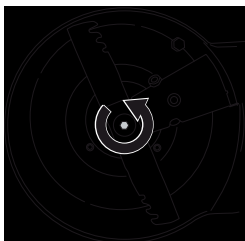

- Retire a lâmina velha. Assegure-se de que o suporte da lâmina não se encontra danificado. Verifique também que o parafuso da lâmina não apresenta danos e que o eixo do motor não se encontra dobrado.

Montagem

- A lâmina tem de estar instalada com as extremidades angulares apontadas para cima, para a cobertura.

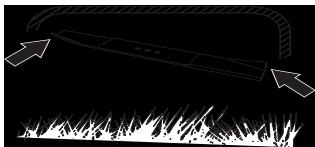

- Assegure-se de que os centros da lâmina se encontram correctamente posicionados no eixo.



- Coloque a arruela e aperte o parafuso correctamente. O parafuso deve ser apertado utilizando-se um torque de 45-60 Nm.



- Faça rodar a lâmina com a mão de modo a assegurar-se de que gira livremente.
- Teste a máquina.

IMPORTANTE!

Actue sempre com precaução e use de senso comum. Evite todas as situações que considere estarem para além das suas capacidades. Caso se sinta inseguro acerca dos procedimentos de operação depois de ler estas instruções, consulte um perito antes de prosseguir. Contacte uma oficina de assistência autorizada.

Deve usar sempre peças sobressalentes de origem. Para mais informações, ver a secção de "Especificações Técnicas".

Vela de ignição

ATENÇÃO! Use sempre o tipo de vela de ignição recomendado! Uma vela de ignição incorrecta pode danificar o pistão/cilindro.

- Se a potência da máquina for baixa, se for difícil de arrancar ou se a marcha em vazio for irregular: comece sempre por inspeccionar a vela de ignição antes de tomar outras providências.
- Se a vela de ignição estiver suja, limpe-a e verifique se a distância entre os eléctrodos. Consulte a folha de especificações técnicas para obter mais informações sobre a distância da vela de ignição. Troque se necessário.



Afinação do cabo de embraiagem

- Regule o fio com precisão utilizando o parafuso de regulação.



- Se a regulação de precisão não for suficiente, regule grosseiramente o fio da embraiagem.
- Estique o fio, utilizando o parafuso de regulação de precisão.
- Regule grosseiramente o fio da embraiagem prendendo-o aos diversos suportes na barra da embraiagem. Em seguida, regule o fio com precisão.

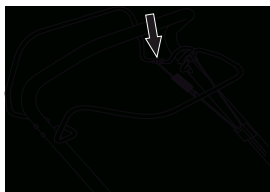

Filtro de ar

- Desmonte a cobertura do filtro de ar e remova o filtro.
- Um filtro de ar usado por longo tempo nunca pode ficar completamente limpo. Por isso o filtro deve, a intervalos regulares, ser trocado por um novo. **Um filtro danificado deve sempre ser substituído.**
- Ao montar de novo, assegure-se que o filtro está completamente encostado ao suporte do filtro.

Limpe o filtro de papel.

- Limpe o filtro, batendo com o mesmo sobre uma superfície plana. Nunca use solventes com petróleo, por exemplo, querosene, nem limpe o filtro com ar comprimido.

Limpeza do filtro de espuma de plástico

- Retire o filtro de espuma de plástico. Lave minuciosamente o filtro numa solução de água morna e sabão. Após ter procedido à lavagem, enxágue cuidadosamente o filtro com água limpa. Esprema depois o filtro e deixe-o secar. **NOTA!** Ar comprimido com demasiada pressão pode danificar o filtro de espuma. Depois de limpo, o filtro deve ser oleado com óleo do motor. Limpe o excesso de óleo, passando um pano húmido pelo filtro.

Mudança do óleo

- Esvazie o depósito de combustível.
- Desaperte a tampa do depósito de óleo.
- Utilize um recipiente adequado para a recolha do óleo.
- Retire o óleo inclinando o motor de modo a que este saia através do orifício de enchimento. Com a máquina inclinada, certifique-se de que o filtro de ar está colocado na posição mais elevada. Consulte o posto de abastecimento de combustível mais próximo sobre o destino a dar ao excedente de óleo.
- Encha com óleo de motor novo de boa qualidade. Para obter informações sobre o motor, consulte o manual de instruções fornecido.

Sistema de combustível

- Verifique se a tampa do depósito e respectiva vedação estão intactas.
- Verifique a mangueira de combustível. Troque se necessário.

ESPECIFICAÇÕES TÉCNICAS

Especificações técnicas

	M40-110 CLASSIC	M40-125 Classic+	M46-110 CLASSIC	M46-110R CLASSIC	M46-125R Classic+
Motor					
Fabricante do motor	McCulloch	Briggs & Stratton	McCulloch	McCulloch	Briggs & Stratton
Cilindrada, cm ³	110	125	110	110	125
Velocidade de rotação, rpm	2950	2900	2950	2950	2900
Potência nominal do motor, kW (ver nota 1)	1,6	1,6	1,6	1,6	1,6
Sistema de ignição					
Vela de ignição	Torch A5RTC	QC12YC	Torch A5RTC	Torch A5RTC	QC12YC
Folga dos eléctrodos, mm	0,7	0,5	0,7	0,7	0,5
Sistema de combustível/ lubrificação					
Capacidade do depósito, litros	0,8	0,8	0,8	0,8	0,8
*Óleo de motor	SAE 30/SAE 10W-30	SAE 30/SAE 10W-30	SAE 30/SAE 10W-30	SAE 30/SAE 10W-30	SAE 30/SAE 10W-30
Peso					
Máquina com reservatórios vazios, kg.	24	25	27	29	27
Emissões de ruído (ver nota 2)					
Nível de potência sonora, medido em dB(A)	90	93	92	92	95
Nível de potência sonora, L _{WA} garantido dB(A)	92	94	94	93	96
Níveis acústicos (ver nota 3)					
Nível de pressão acústica junto ao ouvido do utilizador, dB(A)	77	80	79	79	82
Níveis de vibração, a_{hveq} (ver nota 4)					
Punho, m/s ²	6,3	14,75	4,82	4,98	15,68
Sistema de corte					
Altura de corte, mm	20-75	20-75	30-80	30-80	30-80
Largura de corte, cm	40	40	46	46	46
Faca	Combi 40	Combi 40	Combi 46	Combi 46	Combi 46
Número da peça	5871590-10	5871590-10	5811889-10	5811889-10	5811889-10
Capacidade do ensacador, litros	50	50	50	50	50

Nota 1: A potência nominal indicada para o motor é a potência líquida média (a um valor de rpm especificado) de um motor de produção típico do modelo de motor avaliado de acordo com a norma J1349/ISO1585 da SAE. Motores produzidos em série poderão divergir deste valor. A potência real do motor instalado na máquina final dependerá da velocidade de operação, das condições ambientais e de outros parâmetros.

Nota 2: Emissões sonoras para as imediações, medidas sob forma de potência sonora (L_{WA}) conforme a directiva da CE 2000/14/CE.

Nota 3: Nível de ruído em conformidade com a norma ISO 5395:2013 Os dados comunicados relativamente ao nível de pressão de ruído têm uma dispersão estatística típica (desvio padrão) de 1,2 dB(A).

Nota 4: Nível de vibração em conformidade com a norma ISO 5395:2013. Os dados comunicados relativamente ao nível de vibração têm uma dispersão estatística típica (desvio padrão) de 0,2 m/s²

*Utilize um óleo do motor de qualidade SJ ou superior. Consulte a tabela de viscosidade no manual do fabricante do motor e selecione a melhor viscosidade com base na temperatura exterior prevista.

ESPECIFICAÇÕES TÉCNICAS

	M51-140WR Classic+	M51-150R Classic	M51-150WR Classic
Motor			
Fabricante do motor	Briggs & Stratton	McCulloch	McCulloch
Cilindrada, cm ³	140	150	150
Velocidade de rotação, rpm	2900	2900	2900
Potência nominal do motor, kW (ver nota 1)	1,9	2,3	2,3
Sistema de ignição			
Vela de ignição	QC12YC	Torch K7RTC	Torch K7RTC
Folga dos eléctrodos, mm	0,5	0,7	0,7
Sistema de combustível/ lubrificação			
Capacidade do depósito, litros	0,8	1	1
*Óleo de motor	SAE 30/SAE 10W-30	SAE 30/SAE 10W-30	SAE 30/SAE 10W-30
Peso			
Máquina com reservatórios vazios, kg.	32,0	33,0	33,0
Emissões de ruído (ver nota 2)			
Nível de potência sonora, medido em dB(A)	97	95	97
Nível de potência sonora, L _{WA} garantido dB(A)	98	98	98
Níveis acústicos (ver nota 3)			
Nível de pressão acústica junto ao ouvido do utilizador, dB(A)	82	81	84
Níveis de vibração, a_{hveq} (ver nota 4)			
Punho, m/s ²	4,27	4,06	5,55
Sistema de corte			
Altura de corte, mm	30-90	30-90	30-90
Largura de corte, cm	46	51	51
Faca	Combi 51	Combi 51	Combi 51
Número da peça	5041133-10	5041133-10	5041133-10
Capacidade do ensacador, litros	55	55	55

Nota 1: A potência nominal indicada para o motor é a potência líquida média (a um valor de rpm especificado) de um motor de produção típico do modelo de motor avaliado de acordo com a norma J1349/ISO1585 da SAE. Motores produzidos em série poderão divergir deste valor. A potência real do motor instalado na máquina final dependerá da velocidade de operação, das condições ambientais e de outros parâmetros.

Nota 2: Emissões sonoras para as imediações, medidas sob forma de potência sonora (L_{WA}) conforme a directiva da CE 2000/14/CE.

Nota 3: Nível de ruído em conformidade com a norma ISO 5395:2013 Os dados comunicados relativamente ao nível de pressão de ruído têm uma dispersão estatística típica (desvio padrão) de 1,2 dB(A).

Nota 4: Nível de vibração em conformidade com a norma ISO 5395:2013. Os dados comunicados relativamente ao nível de vibração têm uma dispersão estatística típica (desvio padrão) de 0,2 m/s²

*Utilize um óleo do motor de qualidade SJ ou superior. Consulte a tabela de viscosidade no manual do fabricante do motor e seleccione a melhor viscosidade com base na temperatura exterior prevista.

ESPECIFICAÇÕES TÉCNICAS

Certificado CE de conformidade

Nome do fabricante: Husqvarna AB, SE-561 82 Huskvarna, Suécia (Telefone n° +46-36-146500).

A Husqvarna AB assume toda a responsabilidade pelo(s) modelo(s) do corta-relvas rotativo com lâminas fixas:

McCulloch M40-110 Classic, M40-125 Classic+, M46-110 Classic, M46-110R Classic, M46-125R Classic+, M51-140WR Classic+, M51-150R Classic, M51-150WR Classic.

com números de série de 2016 e seguintes. O número do modelo está claramente indicado, em texto simples, na etiqueta de tipo, juntamente com o ano e números de série subsequentes.

A declaração supracitada encontra-se em conformidade com os requisitos das Directivas do Conselho:

- **2006/42/CE** "referente a máquinas" de 17 de Maio de 2006.
- **2014/30/UE** 'relativa à compatibilidade eletromagnética' de 26 de fevereiro de 2014
- **2000/14/CE** 'referente a emissões sonoras para as imediações' de 8 de maio de 2000
- **2005/88/CE** 'corrigindo a Diretiva 2000/14/CE' de 14 de dezembro de 2005

Os valores de som declarados estão indicados na ficha de dados técnicos do manual do utilizador.

Foram respeitadas as normas seguintes: ISO5359-1&2:2013; ISO3744, ISO11094; EN1032, EN1033; ISO14982; Procedimento de avaliação da conformidade, anexo VIII.

20 de abril de 2016



John Thompson, Diretor de Produtos e Marketing EUAP.

(Representante autorizado da Husqvarna AB e responsável pela documentação técnica.)

ПОЯСНЕНИЕ СИМВОЛОВ

Условные обозначения

ПРЕДУПРЕЖДЕНИЕ! При неправильном или небрежном использовании машина может быть опасным инструментом, который может причинить серьезные повреждения или травму со смертельным исходом для пользователя или для других.



Внимательно изучите это Руководство и убедитесь, что Вам понятны его инструкции, до начала использования инструмента.



Позаботьтесь, чтобы в рабочей зоне не находилось людей и животных.



Предотвратите непреднамеренный запуск, отсоединив кабель от свечи зажигания.



Берегитесь отскакивающих предметов и рикошетов.



Внимание: вращающиеся режущие части. Держите руки и ноги на безопасном расстоянии.



Предупреждение: вращающиеся части. Держите руки и ноги на безопасном расстоянии.



Данное изделие отвечает требованиям соответствующих директив ЕС.



Эмиссия шума в окружающую среду согласно Директиве Европейского Сообщества. Эмиссия машины приведена в главе 'Технические характеристики' и на табличке.



Никогда не пользуйтесь машиной в помещении или в непрветриваемых местах. В выхлопных газах содержится окись углерода -- бесцветный, ядовитый и крайне опасный газ.



Опасность взрыва



Перед дозаправкой всегда останавливайте двигатель.



Горячая поверхность.



Пояснение к уровням предупреждений

Существует три уровня предупреждений.

ПРЕДУПРЕЖДЕНИЕ!



ПРЕДУПРЕЖДЕНИЕ! Используется, когда несоблюдение инструкций руководства может создать угрозу причинения серьезных травм или смерти оператора или повреждения находящегося рядом имущества.

ВАЖНО!



ВАЖНО! Используется, когда несоблюдение инструкций руководства может создать угрозу причинения травм оператору или повреждения находящегося рядом имущества.

ВНИМАНИЕ!

ВНИМАНИЕ! Используется, когда несоблюдение инструкций руководства может создать угрозу повреждения материалов или машины.

ПРЕЗЕНТАЦИЯ

Содержание

ПОЯСНЕНИЕ СИМВОЛОВ	
Условные обозначения	167
Пояснение к уровням предупреждений	167
ПРЕЗЕНТАЦИЯ	
Содержание	168
Уважаемый покупатель!	168
ЧТО ЕСТЬ ЧТО?	
Что есть что на газонокосилке?	169
СРЕДСТВА ЗАЩИТЫ МАШИНЫ	
Общие сведения	170
СБОРКА И НАСТРОЙКИ	
Общие сведения	171
Рукоятки	171
Высота стрижки	171
Сборник	171
Пробка мульчирования	171
Заливание масла	171
ПРАВИЛА ОБРАЩЕНИЯ С ТОПЛИВОМ	
Общие сведения	172
Топливо	172
Заправка топливом	172
Транспортировка и хранение	172
ЭКСПЛУАТАЦИЯ	
Средства защиты оператора	173
Общие меры безопасности	173
Основные принципы работы	174
Транспортировка и хранение	175
Запуск и остановка	175
ТЕХНИЧЕСКОЕ ОБСЛУЖИВАНИЕ	
Общие сведения	176
График технического обслуживания	176
Общая проверка	176
Свеча зажигания	177
Регулировка троса сцепления	178
Воздушный фильтр	178
Замена масла	178
Топливная система	178
ТЕХНИЧЕСКИЕ ДАННЫЕ	
Технические данные	179
ДЕКЛАРАЦИЯ СООТВЕТСТВИЯ ЕС	181

Уважаемый покупатель!

Линия по производству инновационных цепных пил работала на протяжении десятилетий, дело расширялось: сначала в 50-х были изготовлены первые двигатели для самолетов и картов, а затем в 60-х проявились мини пилы. Позже, в 70-х и 80-х продуктовую линейку дополнили триммеры и нагнетательные воздуходувки.

Сегодня McCulloch входит в группу Husqvarna. За прошедшие полвека компания добилась заметного успеха в производстве мощных двигателей, разработке инновационных продуктов и продуманных конструктивных решений, и сегодня компания продолжает поддерживать эту традицию. Приоритетными задачами для компании являются снижение расхода топлива, выбросов и уровня шума, а также повышение безопасности и удобства эксплуатации производимого ею оборудования.

Надеемся, что Вы останетесь довольны продукцией McCulloch, и что она будет Вашим спутником на долгое время. Неукоснительное выполнение требований относительно эксплуатации и техобслуживания, изложенных в настоящем руководстве, поможет значительно увеличить срок службы оборудования. Если Вам потребуется техническая помощь в ремонте и обслуживании оборудования, Вы можете воспользоваться функцией Service Locator на сайте www.mcculloch.com.

Фирма McCulloch постоянно работает над совершенствованием и развитием своих продуктов и поэтому оставляет за собой право на внесение изменений в форму и дизайн без предварительного предупреждения.

Кроме того, на сайте www.mcculloch.com также расположена копия настоящего руководства.

ЧТО ЕСТЬ ЧТО?

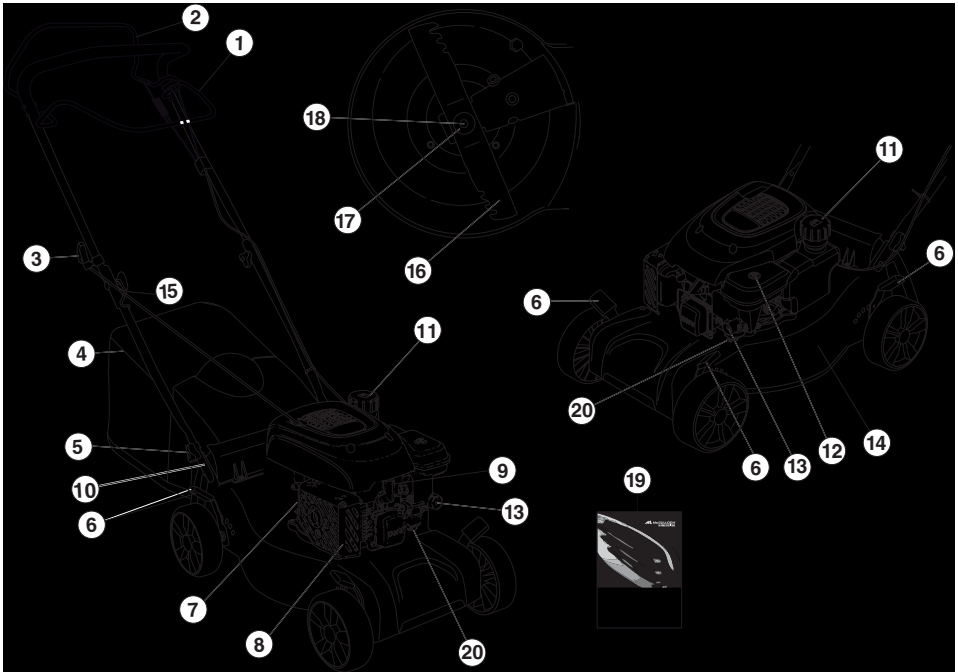

Что есть что на газонокосилке?

- | | | | |
|---|--|----|---|
| 1 | Рукоятка тормоза двигателя | 10 | Нижнее крепление рукоятки |
| 2 | Скоба привода (M46-125R Classic+, M46-110R Classic, M51-140WR Classic+, M51-150WR Classic, M51-150R Classic) | 11 | Заливания топлива |
| 3 | Ручка стартера | 12 | Воздушный фильтр |
| 4 | Сборник | 13 | Мембрана питателя |
| 5 | Рукоятка, высота рукоятки | 14 | Режущая дека |
| 6 | Рычаг регулировки высоты кошения | 15 | Направляющая шнура стартера |
| 7 | Масломерный щуп / маслозаливная горловина | 16 | Нож |
| 8 | Глушитель | 17 | Пружинная шайба |
| 9 | Свеча зажигания | 18 | Винт ножей |
| | | 19 | Руководство по эксплуатации |
| | | 20 | Сливная пробка поплавковой камеры карбюратора |

СРЕДСТВА ЗАЩИТЫ МАШИНЫ

Общие сведения

В данном разделе рассматриваются различные защитные приспособления машины, их работа, и приведены основные принципы и правила, которые необходимо соблюдать для обеспечения безопасной работы.



ПРЕДУПРЕЖДЕНИЕ! Никогда не пользуйтесь машиной с дефектными элементами защиты. Если в результате этих проверок будут обнаружены неисправности, немедленно вызовите специалиста для ремонта.

Никогда не модифицируйте машину настолько, чтобы ее конструкция больше не соответствовала оригинальному исполнению, и не осуществляйте ее эксплуатацию, если Вы подозреваете, что она была модифицирована другим лицом.

Предотвратите непреднамеренный запуск, отсоединив кабель от свечи зажигания.

Глушитель



ПРЕДУПРЕЖДЕНИЕ! Никогда не используйте машину без глушителя или с дефектным глушителем. Поврежденный глушитель значительно увеличивает шум и риск пожара. Имейте всегда под рукой инструмент для тушения пожара.

Глушитель при пользовании и сразу после остановки двигателя очень горячий. Это справедливо также при работе на холостых оборотах. Помните о риске пожара, в особенности при работе рядом с легко воспламеняемыми веществами и/или газами.

- Глушитель предназначен для снижения уровня шума и отвода в сторону от работающего человека выхлопных газов.

Проверка глушителя

- Регулярно проверяйте глушитель, чтобы он был исправен и хорошо закреплен.

Режущая дека

- Крышка для ножей разработана для снижения вибрации и уменьшения риска получения порезов.

Проверка режущей дека

- Убедитесь, что режущая дека не имеет повреждений и таких видимых дефектов, как трещины.

Рукоятка тормоза двигателя

- Тормоз двигателя предназначен для остановки двигателя. При спуске рукоятки тормоза двигатель останавливается.

Проверка рукоятки тормоза двигателя

Увеличьте обороты до максимальных и отпустите рукоятку тормоза. Тормоз двигателя необходимо настроить таким образом, чтобы двигатель останавливался в течение 3 секунд. Обратитесь к официальному дилеру.

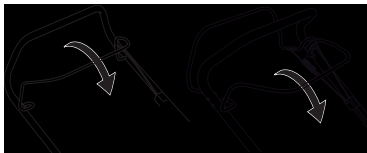

СБОРКА И НАСТРОЙКИ

Общие сведения



ВАЖНО! Предотвратите непреднамеренный запуск, отсоединив кабель от свечи зажигания.

Рукоятки

Сборка

Верхняя ручка

Переведите трубчатую скобу рукоятки в положение строго напротив нижней части рукоятки. Надежно затяните фиксаторы.



С помощью входящих в комплект ремней закрепите кабели на рукоятке. Запрещается чрезмерно растягивать кабели при их креплении.

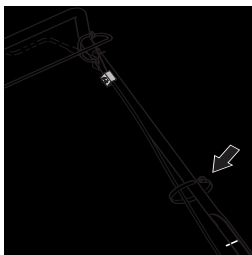

Высота стрижки

ЗАМЕЧАНИЕ! Не устанавливайте слишком низкий уровень, т.к. газонокосилка может соприкоснуться с неровными поверхностями.

Передвинуть рычаг назад, чтобы поднять ножи, и вперед — чтобы опустить.



Сборник

Монтирование сборника

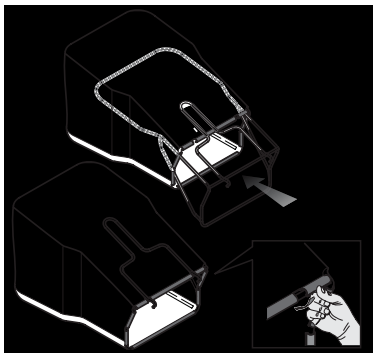

- Установите раму в тканевый сборник.
- Рукоятка сборника на раме должна быть расположена над мешком сборника.
- Зафиксируйте раму с помощью быстросъемных зажимов.
- Закрепите крюки в верхней части шасси. Поместить нижнюю часть травосборника в разгрузочное отверстие.

Пробка мульчирования

Дополнительный комплект для мульчирования можно заказать для моделей M46- (комплект PNC 579679201) и M51- (комплект PNC=579679301). Для моделей M40 комплект не предусмотрен.

- Поднимите щиток разгрузки, чтобы установить/снять пробку мульчирования.

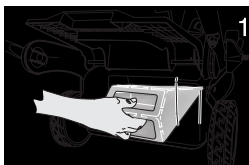

Заливание масла

- Машина поставляется с пустым масляным баком. Заливайте масло медленно. См. указания в разделе Уход. Замену моторного масла следует проводить в соответствии с руководством по эксплуатации двигателя.

ПРАВИЛА ОБРАЩЕНИЯ С ТОПЛИВОМ

Общие сведения



ПРЕДУПРЕЖДЕНИЕ! Работа двигателя в закрытом или в плохо проветриваемом помещении может привести к смертельному исходу в результате удушения или заражения угарным газом.

Топливо и испарения топлива крайне пожароопасны и могут привести к серьезным травмам при вдыхании и контакте с кожей. Поэтому будьте осторожны при обращении с топливом и обеспечьте хорошую вентиляцию при обращении с топливом.

Выхлопные газы двигателя горячи и могут содержать искры, который могут стать причиной пожара. Поэтому машину никогда не следует запускать внутри помещения или рядом с легковоспламеняемым материалом.

Не курите и не ставьте никакие горячие предметы рядом с топливом.

Топливо

ЗАМЕЧАНИЕ! Машина комплектуется четырехтактным двигателем. Необходимо постоянно проверять уровень масла.

Неэтилированный бензин

- Используйте неэтилированный бензин надлежащего качества с максимальным содержанием этанола 10% (E10).
- Рекомендуемое минимальное октановое число 90 (RON). Если двигатель будет работать при более низком октановом числе чем 90, двигатель может производить стук. Это приводит к увеличению температуры двигателя, что в свою очередь может привести к его серьезным неисправностям.
- По возможности пользуйтесь экологическим, т.н. щелочным бензином.

Моторное масло

ЗАМЕЧАНИЕ! Перед запуском газонокосилки проверьте уровень масла. Слишком низкий уровень масла может привести к серьезным повреждениям двигателя. См. указания в разделе "Техническое обслуживание".

- Замену моторного масла следует проводить в соответствии с руководством по эксплуатации двигателя. Рекомендации по выбору типа масла см. в руководстве по эксплуатации двигателя. Никогда не применяйте масло для двухтактных двигателей.

Заправка топливом



ПРЕДУПРЕЖДЕНИЕ! Перед заправкой следует обязательно выключить двигатель и дать ему охладиться в течение нескольких минут.

Чтобы предотвратить разлив топлива, всегда используйте специальный поддон.

При заправке крышку топливного бака следует открывать медленно, чтобы постепенно стравить избыточное давление.

Очистите поверхность вокруг крышки топливного бака.

После заправки плотно закройте крышку топливного бака. Небрежность может стать причиной пожара.

Перед запуском переместите культиватор как минимум на 3 м от места заправки.

Никогда не включайте машину:

- Если Вы пролили топливо или моторное масло на машину. Вытрите пролитое топливо или масло и дайте остаткам топлива испариться.
- Если вы пролили топливо на себя или свою одежду, смените одежду. Помойте те части тела, которые были в контакте с топливом. Пользуйтесь мылом и водой.
- Если на машине происходит утечка топлива. Регулярно проверяйте крышку топливного бака и шланги на предмет протекания.

Транспортировка и хранение

- Следует хранить и транспортировать машину и топливо таким образом, чтобы не было риска контакта подтеков или паров с искрами или открытым огнем, например, у электромашин, электродвигателей, электрических и силовых переключателей/нагревателей и котлов.
- Топливо всегда следует хранить и транспортировать в специальных емкостях, предназначенных для этой цели.

Длительное хранение

- Прежде чем направить устройство на длительное хранение, следует опорожнить топливный бак и поплавковую камеру карбюратора. Выясните на местной бензозаправочной станции, куда Вы можете слить лишнее топливо.

Средства защиты оператора

Во время работы с машиной вы должны использовать специальные одобренные средства защиты. Средства личной защиты не могут полностью исключить риск получения травмы, но при несчастном случае они снижают тяжесть травмы. Обращайтесь за помощью к дилеру при подборе средств защиты.

Всегда используйте:

- Если уровень шума превысит 85 децибел, используйте наушники.
- Устойчивая и нескользящая обувь.
- Прочные длинные ботинки. Не носите украшения, шорты или сандалии, не ходите босиком.
- При необходимости пользуйтесь защитными перчатками, например при монтаже, осмотре или чистке режущего оборудования.

Общие меры безопасности

В этом разделе рассматриваются основные правила безопасности при работе с машиной. Однако данная информация никогда не может заменить подготовки и практического опыта профессионального пользователя.

- Внимательно изучите это Руководство и убедитесь, что Вам понятны его инструкции, до начала использования инструмента.
- Помните о том, что оператор несет ответственность за возможные несчастные случаи или аварии, которые стали причиной травм или порчи имущества других людей.
- Машину необходимо содержать в чистоте. Знаки и наклейки должны быть хорошо видны.

Всегда руководствуйтесь здравым смыслом

Невозможно предвидеть все ситуации, которые могут возникнуть перед Вами. Необходимо соблюдать осторожность и руководствоваться здравым смыслом. Если вы в какой-либо ситуации почувствуете себя неуверенно, обратитесь за советом к специалисту. Спросите вашего дилера, спросите совета в специализированной мастерской или у опытного пользователя. Избегайте использования, для которого вы не считаете себя достаточно подготовленными!



ПРЕДУПРЕЖДЕНИЕ! Во время работы устройство создает электромагнитное поле. В определенных обстоятельствах это поле может создавать помехи для пассивных и активных медицинских имплантатов. Во избежание риска серьезной или смертельной травмы лицам с медицинскими имплантатами рекомендуется проконсультироваться с врачом и изготовителем имплантата, прежде чем приступать к эксплуатации данного устройства.



ПРЕДУПРЕЖДЕНИЕ! При неправильном или небрежном использовании машина может быть опасным инструментом, который может причинить серьезные повреждения или травму со смертельным исходом для пользователя или для других.

Запрещается допускать к управлению или ремонту машины детей или взрослых, не имеющих соответствующей подготовки.

Данную машину запрещено использовать лицам с физическими или умственными нарушениями, или лицам, не способным управлять данной машиной по состоянию здоровья. Эксплуатация машины данными лицами разрешается только под присмотром лиц, ответственных за их безопасность.

Не допускайте к пользованию машиной посторонних лиц, не убедившись в начале в том, что они поняли содержание инструкции.

Никогда не работайте с машиной, если Вы устали, выпили алкоголь, или принимаете лекарства, которые могут оказывать влияние на зрение, реакцию или координацию.



ПРЕДУПРЕЖДЕНИЕ! Внесение неразрешенных изменений и/или использование нерекондованных приспособлений может привести к серьезной травме или даже к смертельному исходу для пользователя или других лиц. Ни при каких обстоятельствах не допускается внесение изменений в первоначальную конструкцию машины без разрешения изготовителя.

Никогда не модифицируйте машину настолько, чтобы ее конструкция больше не соответствовала оригинальному исполнению, и не осуществляйте ее эксплуатацию, если Вы подозреваете, что она была модифицирована другим лицом.

Никогда не используйте дефектную машину. Проводите регулярные осмотры, уход и обслуживание в соответствии с данным руководством. Некоторые операции по уходу и обслуживанию выполняются только подготовленными специалистами.

Пользуйтесь только оригинальными запчастями.

Безопасность рабочего места

- Перед началом работы необходимо удалить с участка ветки, камни и т.д.
- Машина может выбрасывать наружу посторонние предметы, оказавшиеся под ножами, что может стать причиной травм или повреждения имущества. Не используйте машину, если рядом находятся люди или животные.
- Никогда не используйте машину при неблагоприятных погодных условиях, например в туман, дождь, при сильном ветре, на сырых участках, при низких температурах воздуха, риске удара молнии и т. д. Эксплуатация машины при плохой погоде утомительна и может привести к возникновению опасных ситуаций, например, из-за скользких поверхностей.
- Проверьте, чтобы поблизости не было ничего такого, что может повлиять на Вашу работу с машиной.
- При работе с машиной обращайтесь внимание на корни, ветки, камни, ямы, канавы и прочие препятствия. В высокой траве препятствия могут быть незаметны.
- Скашивание травы на склонах может быть опасным. Не используйте газонокосилку на очень крутых склонах. Нельзя пользоваться газонокосилкой на поверхностях с уклоном, превышающим 15 градусов.
- На склонах путь следует прокладывать под прямым углом к склону. Гораздо легче работать поперек склона, чем поднимаясь и опускаясь по склону.
- При приближении к закрытымворотам или объектам, которые могут затруднять обзор, следует быть особенно осторожным.

Техника безопасности

- Газонокосилка предназначена исключительно для кошения газона. Запрещается использовать машину не по назначению.
- Пользуйтесь средствами индивидуальной защиты. См. раздел 'Средства защиты пользователя'.
- Никогда не запускайте газонокосилку с отсутствующими или некорректно установленными кожухами или некорректно установленным ножом. В противном случае нож может нанести травму.
- Убедитесь, что в ножи не попали посторонние предметы, например, камни, корни и т.д. Это может затупить ножи и привести к искривлению вала. При сгибании оси нарушается балансировка и увеличивается уровень вибрации, что может привести к снижению надежности крепежа деталей газонокосилки.

- Запрещается на продолжительное время закреплять ручку тормоза при работающей машине.
- При запуске газонокосилка должна быть размещена на ровной горизонтальной поверхности. Проверьте, чтобы нож не пришел в соприкосновение с грунтом или каким-либо предметом.
- При работе с машиной следует всегда находиться сзади. При выполнении работ все колеса должны находиться на земле. Ручку следует держать обеими руками. Не приближайте руки или ноги к вращающимся фрезам.
- Нельзя наклонять машину при работающем двигателе.
- Будьте особо внимательны при передвижении газонокосилки в свою сторону.
- Никогда не поднимайте и не переносите газонокосилку при работающем двигателе. Чтобы поднять газонокосилку, остановите двигатель и отсоедините кабель от свечи зажигания.
- Не подстригайте газон во время движения в обратном направлении.
- При перемещении по участку, не подлежащему кошению, необходимо останавливать двигатель. Например, при перемещении по гравийным дорожкам, камням, гальке, асфальту и т.д.
- Не бегайте с работающей газонокосилкой. При работе с газонокосилкой всегда ходите медленно.
- Отключите двигатель, прежде чем изменить высоту скашивания. Никогда не выполняйте регулировку при работающем двигателе.
- Не оставляйте машину с работающим двигателем без присмотра. Выключите двигатель. Необходимо убедиться, что нож остановился.
- Если попадет посторонний предмет, или при сильной вибрации, немедленно остановите машину. Снимите свечной кабель со свечи. Проверьте нет ли на машине повреждений. При наличии повреждений, устранийте их.

Основные принципы работы

- Для оптимального результата следует использовать острое лезвие. Затупившееся лезвие будет стричь неровно, и в месте среза трава будет желтеть.
- Не скашивайте более 1/3 всей длины травы. Это касается, в первую очередь, засушливого времени года. Выделите первое скашивание на большей высоте. Затем проверьте результат и скосите траву до необходимого уровня. Если трава высока, передвигайте газонокосилку медленно и,

ЭКСПЛУАТАЦИЯ

при необходимости, используйте газонокосилку два раза.

- Если вы хотите избежать образования полос на вашем газоне, нужно каждый раз стричь его в разных направлениях.

Транспортировка и хранение

- Надежно закрепляйте оборудование во время транспортировки во избежание повреждения и несчастных случаев.
- Храните оборудование в закрываемом на замок помещении, не доступном для детей и посторонних.
- Храните инструмент в сухом теплом помещении.
- Рекомендации по транспортировке и хранению топлива приведены в разделе 'Правила обращения с топливом'.

Запуск и остановка

Перед началом работы



ПРЕДУПРЕЖДЕНИЕ! Внимательно изучите это Руководство и убедитесь, что Вам понятны его инструкции, до начала использования инструмента.

Пользуйтесь средствами индивидуальной защиты. См. раздел 'Средства защиты пользователя'.

- Позаботьтесь, чтобы в рабочей зоне не находилось людей и животных.
- Выполняйте ежедневное обслуживание. См. указания в разделе "Техническое обслуживание".
- Убедитесь в корректности подключения кабеля к свече зажигания.

Запуск

Все модели оборудованы ручной воздушной заслонкой (мембрана насоса подкачки топлива).

При первом запуске газонокосилки пять раз нажмите на топливный насос. После этого необходимо нажать на топливный насос еще три раза в случае холодного запуска.

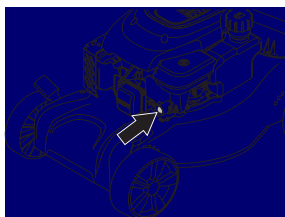

- При запуске двигателя прижмите рукоятку тормоза двигателя к рукоятке.

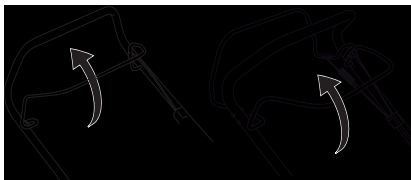

- Встать за машиной.
- Взяться за ручку стартера, правой рукой медленно потянуть на себя трос, пока не почувствуется сопротивление (стартер входит в зацепление). Резко потянуть трос, чтобы завести двигатель. Никогда не накручивайте стартовый шнур вокруг руки.

Рычаг включения привода

(M46-125R Classic+, M46-110R Classic, M51-140WR Classic+, M51-150WR Classic, M51-150R Classic)

- Нажмите на скобу привода в направлении рукоятки, чтобы начать движение.



- Прежде чем потянуть агрегат на себя, необходимо отключить привод и толкнуть агрегат вперед приблизительно на 10 см.

Остановка

- Остановите двигатель, отпустив рукоятку тормоза двигателя.

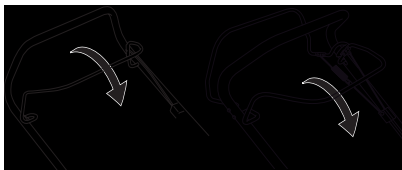

- Привод также расцепляется при отпуске рукоятки тормозного рычага
- Привод можно расцепить, чуть отпустив тормозную рукоятку.

Общие сведения



ПРЕДУПРЕЖДЕНИЕ! Пользователь может выполнять только такие работы по обслуживанию и сервису, которые описаны в данном руководстве по работе. Все прочие работы должны выполняться авторизованной мастерской по обслуживанию.

Перед выполнением проверок или техобслуживания выключайте двигатель. Предотвратите непреднамеренный запуск, отсоединив кабель от свечи зажигания.

Срок службы машины может быть укорочен и риск аварии увеличен, если обслуживание машины не выполняется правильным образом и если сервис и/или ремонт не были выполнены профессионально. Если вам требуется дополнительная информация, обратитесь в ближайшую мастерскую по обслуживанию.

ВНИМАНИЕ! Если необходимо наклонить машину, убедитесь, что воздушный фильтр находится в верхнем положении.

- Пользуйтесь только оригинальными запчастями.

График технического обслуживания

В графике обслуживания указано, какие части машины требуют технического обслуживания, и с какими интервалами оно должно производиться. Эти интервалы рассчитаны исходя из ежедневного использования машины, и могут меняться в зависимости от частоты использования.

Перед началом работы	Еженедельное обслуживание	Ежемесячное обслуживание
Общая проверка	Свеча зажигания	Воздушный фильтр
Внешняя очистка	Глушитель*	Топливная система
Уровень масла		
Режущее оборудование		
Крышка для ножей*		
Регулировка троса сцепления		
Рукоятка тормоза двигателя*		

* См. указания в разделе 'Средства защиты машины'.

Общая проверка

- Проверьте затяжку гаек и винтов.
- Замените все поврежденные, поломанные или изношенные детали.

Внешняя очистка

- Очистите газонокосилку от листьев, травы и т.д.
- Не используйте моечный агрегат высокого давления для чистки машины.
- Запрещается лить воду непосредственно на двигатель.
- Прочистите решетку воздухозаборника на крышке стартера. Проверьте стартер и его шнур на наличие износа или повреждения.
- При чистке внутренней поверхности режущей деки поверните машину свечой зажигания вверх. Опорожните топливный бак.

Уровень масла

При проверке уровня масла поставьте газонокосилку на ровную поверхность. С помощью измерительного стержня на крышке маслозаправочного отверстия измерьте уровень масла.

- Снять крышку масляного бака и насухо вытереть шуп.
- Вернуть шуп на место.
- При низком уровне масла залейте масло до верхнего уровня измерительного стержня.

Режущее оборудование

- Проверьте режущее оборудование на наличие повреждений или трещин. Поврежденное режущее оборудование следует обязательно заменить.
- Убедитесь, что ножи надежно установлены и сбалансированы.

ВНИМАНИЕ! После заточки ножи необходимо сбалансировать.

При столкновении с препятствием, приведшим к поломке, необходимо заменить поврежденные ножи.

ТЕХНИЧЕСКОЕ ОБСЛУЖИВАНИЕ

Замена лезвий



ПРЕДУПРЕЖДЕНИЕ! При ремонте режущего оборудования всегда одевайте крепкие рабочие перчатки. Ножи очень острые и ими всегда легко порезаться.

Разборка

- Открутите винт, удерживая ножи.

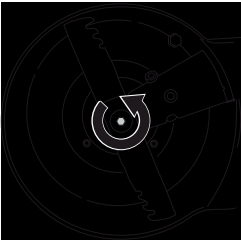

- Снять использованную режущую насадку. Осмотреть крепление лезвий на наличие повреждений. Также необходимо убедиться, что винт ножа не поврежден, а вал двигателя не согнут.

Сборка

- Нож необходимо устанавливать таким образом, чтобы находящиеся под углом края были обращены вверх по отношению к крышке.

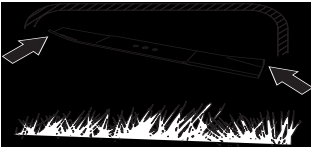

- Убедитесь, что режущее устройство правильно отцентрировано на вале.



- Установите шайбу и затяните винт. Момент затяжки винта равен 45 - 60 Нм.



- Провернуть лезвие рукой, убедиться, что оно вращается свободно.
- Произвести пробный запуск машины.

ВАЖНО!

Необходимо быть осторожным и руководствоваться здравым смыслом. Избегайте работ, для которых, по вашему мнению, уровень вашей квалификации недостаточен. Если после изучения настоящих инструкций у вас возникли вопросы относительно эксплуатации машины, прежде чем приступить к работе, обратитесь за консультацией к специалисту. Обратитесь к официальному дилеру.

Всегда используйте оригинальные детали. Для получения более подробной информации см. раздел «Технические данные».

Свеча зажигания

ЗАМЕЧАНИЕ! Всегда используйте только указанный тип свечи! Применение несоответствующей модели может привести к серьезным повреждениям поршня/цилиндра.

- Если инструмент снизил мощность, с трудом заводится или работает неустойчиво на холостом ходу: всегда сначала проверяйте свечу зажигания, прежде чем предпринять другие шаги.
- Если на свече образовался нагар, необходимо ее прочистить и проверить зазор между электродами. Значение зазора для свечи см. в разделе 'Технические данные'. Замените его в случае необходимости.



Регулировка троса сцепления

- Точно отрегулируйте длину троса с помощью регулировочного винта.



- Если точная регулировка не обеспечивает желаемого результата, выполните грубую регулировку троса муфты.
- Чтобы удлинить трос, используйте винт точной регулировки.
- Чтобы отрегулировать трос муфты, закрепите его на других кронштейнах рычага сцепления. Затем выполните точную регулировку троса.

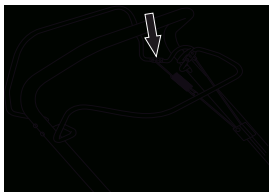

Воздушный фильтр

- Снимите воздушный фильтр, сняв крышку воздушного фильтра.
- Воздушный фильтр после эксплуатации в течение некоторого времени невозможно полностью вычистить. Поэтому его нужно периодически менять на новый. Поврежденный воздушный фильтр необходимо заменить.
- При повторной сборке убедитесь, что фильтр загерметизирован в районе держателя фильтра.

Чистка бумажного фильтра

- Очистите фильтр, постучав им по плоской поверхности. Никогда не пользуйтесь растворителем с добавлением керосина, керосином или сжатым воздухом для очистки фильтра.

Чистка пенопластового фильтра

- Регулярно обслуживайте губчатый фильтр. Тщательно промойвайте фильтр в растворе теплой мыльной воды. После этого промойте фильтр в чистой воде. Выжмите и дайте фильтру просохнуть. ВАЖНО! Сжатый воздух под высоким давлением может повредить его губчатую структуру. После чистки фильтр необходимо смазать моторным маслом. Чтобы удалить излишки масла, промокните фильтр чистой тканью.

Замена масла

- Опорожните топливный бак.
- Откройте крышку маслозаправочного отверстия.
- Подставьте подходящий сосуд для сбора масла.
- Слейте масло, опрокинув двигатель так, чтобы масло вытекало через наливную трубку. Если необходимо наклонить машину, убедитесь, что воздушный фильтр находится в верхнем положении. При этом следует проконсультироваться на ближайшей заправочной станции, куда следует сдать лишнее масло для двигателя.
- Залейте новое моторное масло хорошего качества. См. руководство по эксплуатации двигателя, входящее в комплект поставки.

Топливная система

- Проверьте то, что топливная крышка и ее прокладка не повреждены.
- Проверьте топливный патрубок. Замените в случае необходимости.

ТЕХНИЧЕСКИЕ ДАННЫЕ

Технические данные

	M40-110 CLASSIC	M40-125 Classic+	M46-110 CLASSIC	M46-110R CLASSIC	M46-125R Classic+
Двигатель					
Производитель двигателя	McCulloch	Briggs & Stratton	McCulloch	McCulloch	Briggs & Stratton
Объем цилиндра, см ³	110	125	110	110	125
Частота вращения, об/мин	2950	2900	2950	2950	2900
Номинальная мощность электродвигателя, кВт (см. примечание 1)	1,6	1,6	1,6	1,6	1,6
Система зажигания					
Свеча зажигания	Torch A5RTC	QC12YC	Torch A5RTC	Torch A5RTC	QC12YC
Зазор электродов, мм	0,7	0,5	0,7	0,7	0,5
Система топлива / смазки					
Емкость топливного бака, литров	0,8	0,8	0,8	0,8	0,8
*Масло для двигателя	SAE 30/SAE 10W-30	SAE 30/SAE 10W-30	SAE 30/SAE 10W-30	SAE 30/SAE 10W-30	SAE 30/SAE 10W-30
Вес					
Машина с пустыми баками, кг	24	25	27	29	27
Эмиссия шума (См. Примечание 2)					
Уровень шума, измеренный дБ(А)	90	93	92	92	95
Уровень шума, гарантированный L _{WA} дБ(А)	92	94	94	93	96
Уровни шума (См. Примечание 3)					
Уровень звукового давления на уши оператора, дБ(А)	77	80	79	79	82
Уровни вибрации, a _{hveq} (См. Примечание 4)					
Рукоятка, м/с ²	6,3	14,75	4,82	4,98	15,68
Система скашивания					
Высота стрижки, мм	20-75	20-75	30-80	30-80	30-80
Ширина реза, см	40	40	46	46	46
Нож	Combi 40	Combi 40	Combi 46	Combi 46	Combi 46
Артикул	5871590-10	5871590-10	5811889-10	5811889-10	5811889-10
Объем травосборника, л	50	50	50	50	50

Примечание 1: Номинальная мощность указанного двигателя - это средняя полезная мощность типичного серийного двигателя при указанной частоте вращения, об/мин, для определенной модели двигателя, измеренная в соответствии со стандартом SAE J1349/ISO1585. Показатели двигателей массового производства могут отличаться от этого значения. Фактическая выходная мощность двигателя, установленного на определенной машине, зависит от рабочей скорости, условий окружающей среды и других параметров.

Примечание 2: Эмиссия шума в окружающую среду измеряется как шумовой эффект (L_{WA}) согласно Директиве ЕС 2000/14/EG.

Примечание 3: Уровень шумового давления в соответствии с ISO 5395:2013. Указанные данные об уровне шумового давления имеют типичный статистический разброс (стандартное отклонение) в 1,2 дБ (А).

Примечание 4: Уровень вибрации в соответствии с ISO 5395:2013. Указанные данные об уровне вибрации имеют типичный статистический разброс (стандартное отклонение) 0,2 м/с²

*Используйте только моторное масло класса SJ и выше. См. таблицу вязкости в руководстве производителя двигателя и выберите оптимальное значение в соответствии с ожидаемой температурой окружающей среды.

ТЕХНИЧЕСКИЕ ДАННЫЕ

	M51-140WR Classic+	M51-150R Classic	M51-150WR Classic
Двигатель			
Производитель двигателя	Briggs & Stratton	McCulloch	McCulloch
Объем цилиндра, см ³	140	150	150
Частота вращения, об/мин	2900	2900	2900
Номинальная мощность электродвигателя, кВт (см. примечание 1)	1,9	2,3	2,3
Система зажигания			
Свеча зажигания	QC12YC	Torch K7RTC	Torch K7RTC
Зазор электродов, мм	0,5	0,7	0,7
Система топлива / смазки			
Емкость топливного бака, литров	0,8	1	1
*Масло для двигателя	SAE 30/SAE 10W-30	SAE 30/SAE 10W-30	SAE 30/SAE 10W-30
Вес			
Машина с пустыми баками, кг	32,0	33,0	33,0
Эмиссия шума (См. Примечание 2)			
Уровень шума, измеренный дБ(А)	97	95	97
Уровень шума, гарантированный L _{WA} дБ(А)	98	98	98
Уровни шума (См. Примечание 3)			
Уровень звукового давления на уши оператора, дБ(А)	82	81	84
Уровни вибрации, a _{hveq} (См. Примечание 4)			
Рукоятка, м/с ²	4,27	4,06	5,55
Система скашивания			
Высота стрижки, мм	30-90	30-90	30-90
Ширина реза, см	46	51	51
Нож	Combi 51	Combi 51	Combi 51
Артикул	5041133-10	5041133-10	5041133-10
Объем травосборника, л	55	55	55

Прим. 1: Номинальная мощность указанного двигателя - это средняя полезная мощность типичного серийного двигателя при указанной частоте вращения, об/мин, для определенной модели двигателя, измеренная в соответствии со стандартом SAE J1349/ISO1585. Показатели двигателей массового производства могут отличаться от этого значения. Фактическая выходная мощность двигателя, установленного на определенной машине, зависит от рабочей скорости, условий окружающей среды и других параметров.

Примечание 2: Эмиссия шума в окружающую среду измеряется как шумовой эффект (L_{WA}) согласно Директиве ЕС 2000/14/EG.

Примечание 3: Уровень шумового давления в соответствии с ISO 5395:2013. Указанные данные об уровне шумового давления имеют типичный статистический разброс (стандартное отклонение) в 1,2 дБ (А).

Примечание 4: Уровень вибрации в соответствии с ISO 5395:2013. Указанные данные об уровне вибрации имеют типичный статистический разброс (стандартное отклонение) 0,2 м/с²

*Используйте только моторное масло класса SJ и выше. См. таблицу вязкости в руководстве производителя двигателя и выберите оптимальное значение в соответствии с ожидаемой температурой окружающей среды.

ТЕХНИЧЕСКИЕ ДАННЫЕ

ДЕКЛАРАЦИЯ СООТВЕТСТВИЯ ЕС

Название производителя: Husqvarna AB, SE-561 82 Huskvarna, Швеция (телефон +46-36-146500).

Компания Husqvarna AB заявляет, что несет полную ответственность за модель(-и) ротационной газонокосилки с фиксированными ножами

McCulloch M40-110 Classic, M40-125 Classic+, M46-110 Classic, M46-110R Classic, M46-125R Classic+, M51-140WR Classic+, M51-150R Classic, M51-150WR Classic.

с серийными номерами 2016 года и далее. Номер модели четко указан прямым текстом на табличке с обозначением типа вместе с годом выпуска и следующим за ним серийным номером.

Объект декларации, описанный выше, соответствует требованиям Директив Совета:

- 2006/42/ЕС "о механическом оборудовании" от 17 мая 2006 года.
- 2014/30/EU 'об электромагнитной совместимости', 26 февраля 2014 года
- 2000/14/EG 'об эмиссии шума в окружающую среду' от 8 мая 2000 года
- 2005/88/ЕС 'поправки к Директиве 2000/14/ЕС', 14 декабря 2005 года

Заявленные показатели уровня шума приведены в таблице технических данных руководства по эксплуатации.

Были использованы следующие стандарты: ISO5359-1&2:2013; ISO3744, ISO11094; EN1032, EN1033; ISO14982; Процедура оценки соответствия, Приложение VIII.

20 апреля 2016 года



Джон Томпсон, директор по маркетингу продукции, EUAP. (уполномоченный представитель Husqvarna AB, ответственный за техническую документацию.)

ОБЯСНЕНИЕ НА УСЛОВНИТЕ ОБОЗНАЧЕНИЯ

Обяснение на условните обозначения

ПРЕДУПРЕЖДЕНИЕ! Машината може да се окаже опасен инструмент ако се използва неправилно или безгрижно, което може да доведе до сериозно или фатално нараняване на оператора или други лица.



Преди да започнете работа с машината прочетете внимателно ръководството за експлоатация и се убедете, че го разбирате правилно.



В зоната на работа не бива да има външни хора.



Предотвратете нежелано стартиране, като извадите запалителния кабел от запалителната свещ.



Пазете се от отскачащи предмети и рикошети.



Предупреждение: въртящ се резец. Осигурете пространство около ръцете и краката си.



Предупреждение: въртящи се части. Осигурете пространство около ръцете и краката си.



Тази продукт отговаря на изискванията на валидните ЕО директиви.



Шумови емисии в околната среда съгласно директивата на Европейската Общност. Емисията от машината е посочена в раздел Технически характеристики и върху лепенката.



Никога не използвайте машината на закрито или в пространства без правилна вентилация.



Отработените газове съдържат въглероден окис, много опасен, отровен газ без миризма.



Риск от експлозия



Никога не зареждайте гориво при включен двигател.



Гореща повърхност.



Обяснение на нивата на предупреждение

Тези предупреждения са степенувани в три нива.

ПРЕДУПРЕЖДЕНИЕ!



ПРЕДУПРЕЖДЕНИЕ! Използва се, ако има риск от сериозно нараняване или смърт за оператора или вреда за заобикалящата среда, ако инструкциите в ръководството не се спазват.

ЗАПОМНЕТЕ!



ЗАПОМНЕТЕ! Използва се, ако има риск от нараняване на оператора или вреда за заобикалящата среда, ако инструкциите в ръководството не се спазват.

ВНИМАНИЕ!

ВНИМАНИЕ! Използва се, ако има риск повреди в материалите или машината, ако инструкциите в ръководството не се спазват.

ПРЕДСТАВЯНЕ

Съдържание

ОБЯСНЕНИЕ НА УСЛОВНИТЕ ОБОЗНАЧЕНИЯ	
Обяснение на условните обозначения	182
Обяснение на нивата на предупреждение	182
ПРЕДСТАВЯНЕ	
Съдържание	183
Уважаеми потребителю!	183
КАКВО - КЪДЕ?	
Какво се намира върху косачката?	184
ОБОРУДВАНЕ ЗА БЕЗОПАСНОСТ НА МАШИНАТА	
Основни принципи	185
МОНТИРАНЕ И НАСТРОЙВАНЕ	
Основни принципи	186
Ръкохватка	186
Височина на рязане	186
Колектор	186
Щифт за мулчиране	186
Зареждане с масло	186
РАБОТА С ГОРИВОТО	
Основни принципи	187
Горивна смес	187
Зареждане с гориво	187
Транспорт и съхранение	187
ЕКСПЛОАТАЦИЯ	
Лична защитна екипировка	188
Основни предпазни мерки по техниката за безопасност	188
Основни принципи на работа	189
Транспорт и съхранение	190
Стартиране и изключване	190
ПОДДРЪЖКА	
Основни принципи	191
Техническо обслужване	191
Обща инспекция	191
Запалителна свещ	192
Регулиране на кабели на съединителя ...	193
Въздушен филтър	193
Смяна на маслото	193
Горивна система	193
ТЕХНИЧЕСКИ ХАРАКТЕРИСТИКИ	
Технически характеристики	194
ЕО-уверение за съответствие	196

Уважаеми потребителю!

Серията новаторски верижни триони продължи с течение на десетилетията, а бизнесът се разшири, първо със самолетни двигатели и двигатели за състезателни коли през 1950-те години, след което с мини верижни триони през 1960-те години. По-късно, през 1970-те и 80-те към продуктовете гама бяха добавени тримери и моторни метли.

Днес, като част от групата на Husqvarna, McCulloch продължава традицията на мощни двигатели, техническо новаторство и силен дизайн, които вече повече от половин век са нашата запазна марка. За нас основен приоритет е намаляването на разхода на гориво, емисиите и нивото на шума, както и подобряването на безопасността и лекотата за работа.

Ние се надяваме, че ще останате доволни от вашия продукт McCulloch, тъй като той е създаден да ви бъде верен помощник за дълго. Като следвате съветите за използване в това Ръководство за експлоатация, обслужване и поддръжка, неговият живот може да бъде удължен. Ако се нуждаете от професионална помощ за ремонт или обслужване, моля, използвайте Service Locator (Откриване на сервиз) в сайта www.mcculloch.com.

McCulloch непрестанно усъвършенствува своите продукти и поради това си запазва правото да променя примерно оформянето им, външния им вид и др. без предварително уведомление.

Това ръководство може също да бъде изтеглено от сайта www.mcculloch.com.

КАКВО - КЪДЕ?

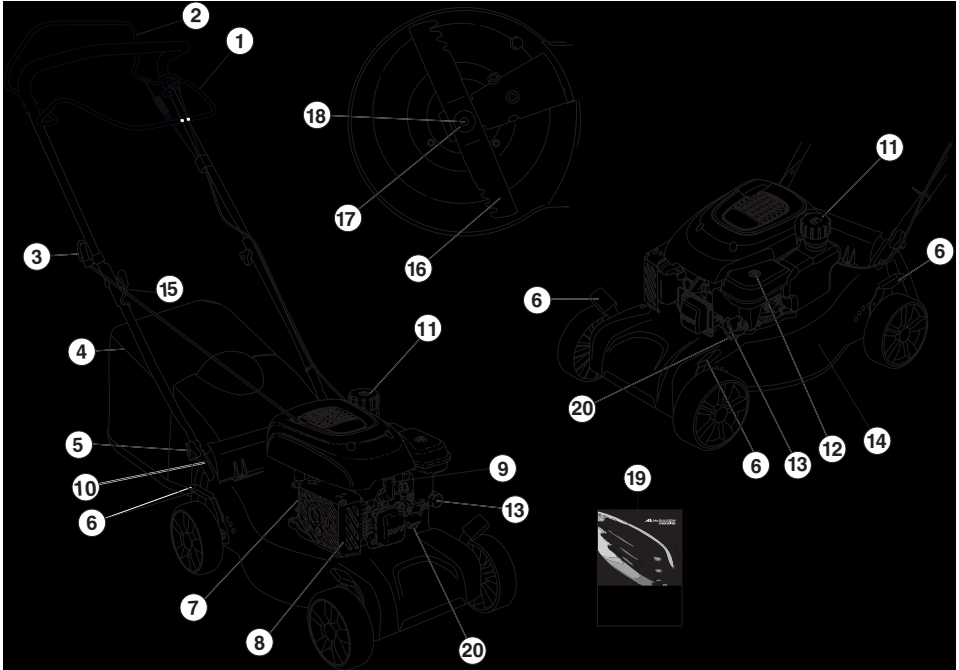

Какво се намира върху косачката?

- | | |
|---|---|
| 1 Ръчка за спиращата на двигателя | 11 Презареждане с гориво |
| 2 Лост за задвижване (M46-125R Classic+, M46-110R Classic, M51-140WR Classic+, M51-150WR Classic, M51-150R Classic) | 12 Въздушен филтър |
| 3 Дръжка на стартера | 13 Основен сепаратор |
| 4 Колектор | 14 Капак срещу порязване |
| 5 Ръкохватка, височина на ръкохватката | 15 Направляващ шнур на стартера |
| 6 Управление на височината на рязане | 16 Нож |
| 7 Мерителна пръчка/маслоналивен щуцер | 17 Пружинна шайба |
| 8 Ауспух | 18 Болт на резеца |
| 9 Запалителна свещ | 19 Ръководство за експлоатация |
| 10 Монтажна арматура за ниска ръкохватка | 20 Пробка за източване на камерата на карбуратора |

ОБОРУДВАНЕ ЗА БЕЗОПАСНОСТ НА МАШИНАТА

Основни принципи

В този раздел са описани различните защитни устройства на машината, тяхното действие, както и начинът за извършване на преглед и поддръжка за да се гарантира безопасността при работа.



ПРЕДУПРЕЖДЕНИЕ! Никога не използвайте машината с неизправно защитно оборудване. Ако машината ви не издържи на някоя от изброените проверки, следва да се свържете със сервиза си за извършване на ремонт.

Никога не променяйте тази машина по начин, който не съответства на оригиналната конструкция, и не я използвайте когато се вижда, че е била променена от някой друг.

Предотвратете нежелано стартиране, като извадите запалителния кабел от запалителната свещ.

Капак срещу порязване

- Капакът срещу порязване е създаден да намалява вибрациите и да намали риска от порязвания.

Проверка на капака режещите части

- Уверете се, че капакът срещу порязване не е повреден и че няма видими дефекти, като например пукнатини в материала.

Ръчка за спирачката на двигателя

- Спирачката на двигателя е създадена да спира двигателя. Когато ръчката за спирачката на двигателя бъде пусната, той трябва да спре.

Проверка на ръчката за спирачката на двигателя

Подайте пълна газ и след това пуснете ръчката за спирачката. Спирачката на двигателя трябва винаги да бъде настроена така, че двигателят да спира в рамките на 3 секунди. Обърнете се към упълномощен сервиз.

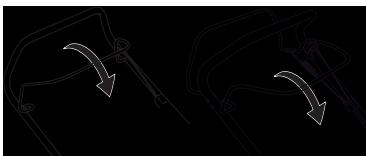

Ауспух



ПРЕДУПРЕЖДЕНИЕ! Никога не използвайте машина без ауспух или с повреден ауспух. Дефектният ауспух може значително да увеличи нивото на шума и опасността от пожар. Дръжте противопожарното оборудване така, че да ви е под ръка.

Заглушителят на ауспуха се сгорещява силно при работа и след спиране. Това се отнася също така и до случаите при работа на двигателя на празен ход. Обръщайте внимание на опасността от пожар, особено когато работите в близост до огнеопасни субстанции и/или газове.

- Ауспухът свежда до минимум равнището на шума и насочва отработените газове встрани от работещия.

Проверка на ауспуха

- Редовно проверявайте дали ауспухът е цял и здраво закрепен.

МОНТИРАНЕ И НАСТРОЙВАНЕ

Основни принципи



ЗАПОМНЕТЕ! Предотвратете нежелано стартиране, като извадите запалителния кабел от запалителната свещ.

Ръкохватка

Монтиране

Горна дръжка

Поставете тръбната конструкция на дръжката в изцяло противоположна посока на долната част на дръжката. Затегнете копчетата правилно.



Използвайте приложените в комплекта връзки, за да фиксирате кабелите към ръкохватката. Не опъвайте прекалено кабелите при монтажа.

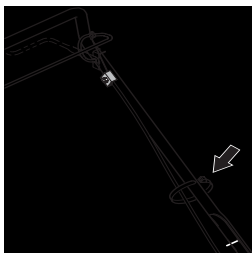

Височина на рязане

ИЗВЕСТИЕ! Не задавайте височината на рязане твърде ниско, тъй като има риск резците да попаднат на склонове с неравности.

Придвийте ръчката назад за по-голяма височина на рязане, и напред за по-малка височина на рязане.

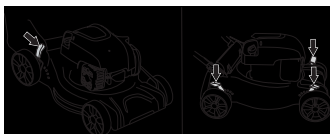

Колектор

Монтиране на колектор

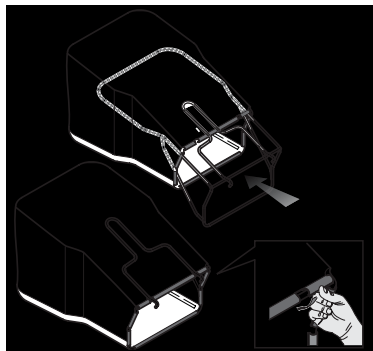

- Поставете рамата в колектора от плат.
- Дръжката на колектора е разположена върху рамата и трябва да бъде поставена върху торбата на колектора.
- Закрепете рамата с помощта на бързодействащи щипки.
- Закрепете куките за горната част на корпуса. Наложете отвора на чувала към долната част на приставка за чували.

Щифт за мулчиране

Необходимо е да поръчате допълнителен аксесоар за комплекта за мулчиране при модели M46 (комплект PNC 579679201) и модели M51 (комплект PNC=579679301). Няма достъпен комплект за модели M40.

- Повдигнете предпазителя, за да монтирате/демонтирате приставката за мулчиране.

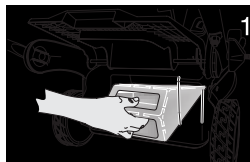

Зареждане с масло

- Резервоарът за масло на новата машина е празен. Сипвайте маслото бавно. Вж. инструкциите в глава "Поддръжка". Моторното масло трябва да се сменя в съответствие с ръководството за двигателя.

РАБОТА С ГОРИВОТО

Основни принципи



ПРЕДУПРЕЖДЕНИЕ! Работата на двигател в затворено или лошопроветрявано помещение може да доведе до смърт поради задушаване или отравяне с въглероден окис.

Горивото и отпадните продукти от горивото са лесно възпламеними и могат да причинят сериозно нараняване при вдишване или когато влязат в контакт с кожата. Поради тази причина съблюдавайте внимание когато боравите с гориво и непременно проверявайте дали съществува адекватна вентилация.

Отработените газове от двигателя са горещи и в тях могат да съдържат искри, които да предизвикат пожар. Не стартирайте никога машината в помещение или близо до горивни материали!

Не пушете и не помествайте никакви нагорещени предмети в близост до горивото.

Горивна смес

ИЗВЕСТИЕ! Машината е оборудвана с четиритактов двигател. Уверете се, че в резервоара за масло винаги има достатъчно масло.

Бензин

- Използвайте качествен безоловен бензин с максимално количество на етанол от 10% (E10).
- Най-ниското препоръчвано октаново число е 90 (RON). Ако вие подавате на двигателя гориво с октаново число, по-ниско от 90, може да се получи чукане. Това води до една висока температура на двигателя, което може да доведе до сериозна повреда на двигателя.
- Ако имате на разположение екологичен бензин, т.н. алкилатен бензин, следва той да се използва.

Двигателно масло

ИЗВЕСТИЕ! Проверете нивото на маслото, преди да стартирате косачката. Твърде ниско ниво на маслото може да причини сериозни щети на двигателя. Вж. указанията в раздел "Поддръжка".

- Моторното масло трябва да се сменя в съответствие с ръководството за двигателя. За препоръки кой тип масло да използвате направете справка с ръководството за двигателя. Никога не

използвайте масло предназначено за двутактови двигатели.

Зареждане с гориво



ПРЕДУПРЕЖДЕНИЕ! Преди зареждането с гориво трябва непременно да се изключи двигателят и да се остави за няколко минути да изстине.

Винаги използвайте туба за бензин, за да избегнете разливане.

Отворете внимателно капака на горивния резервоар за да се отстрани евентуално сървхналягане.

Почистете около капачката на горивния резервоар.

След зареждането с гориво грижливо завинтете капака на горивния резервоар. Небрежността може да доведе до избухване на пожар.

Преди да стартирате машината я пренесете най-малко на 3м разстояние от мястото на зареждане с гориво.

Никога не стартирайте машината:

- Ако сте разлили гориво или моторно масло върху машината. Изтрийте разлялото се гориво или масло и оставете остатъците от горивото да се изпарят.
- Ако сте излели гориво върху себе си или дрехите си се преоблечете. Измийте тези части на тялото си, които са били в контакт с гориво. Използвайте сапун и вода.
- Ако машината има теч на гориво. Проверявайте редовно за течове от капака и маркучите за горивото.

Транспорт и съхранение

- Съхранявайте и транспортирайте машината и горивото така, че да няма опасност евентуален теч или изпарения да влязат в контакт с искри или открит пламък, например от електрически машини, електродвигатели, електрически/силови превключватели или нагреватели.
- Горивото трябва да се съхранява и транспортира в специално предназначени за тази цел и одобрени туби.

Продължително съхраняване

- Когато съхранявате машината за продължителни периоди от време, резервоарът за гориво и камерата на карбуратора трябва да се изпразнят. Обърнете се към бензиностанцията си за информация къде да излеете излишъка от гориво.

Лична защитна екипировка

При работа с машината трябва винаги да ползвате лична защитна екипировка одобрена от съответното ведомство. Личната защитна екипировка не изключва риск от травми, но намалява сериозността на травмата при злополука. Помолете своя дистрибутор за помощ при избора на подходяща екипировка.

Необходимо е винаги да използвате:

- Използвайте тапи за уши, ако нивото на шума надвишава 85 db.
- Корави ботуши или обувки, които не се хлъзгат.
- Дълги панталони от здрав плат. Не носете къси панталони, сандали и не работете боси.
- При нужда трябва да се носят ръкавици, например при монтаж, оглед или почистване на режешите приспособления.

Основни предпазни мерки по техниката за безопасност

Този раздел описва основните препоръки за безопасна работа с машината. Тази информация не може да замени професионалната квалификация и опит на един специалист.

- Преди да започнете работа с машината прочетете внимателно ръководството за експлоатация и се убедете, че го разбирате правилно.
- Не забравяйте, че операторът е отговорен при нещастни случаи или опасности, случили се на други хора или тяхно имущество.
- Машината трябва да се поддържа чиста. Знаците и стикерите трябва да бъдат напълно четими.

Винаги се осланяйте на здравия смисъл

Невинаги може да се предугади всяка възможна ситуация, която може да се сблъскате. Винаги работете с повишено внимание и се осланяйте на здравия си разум. Ако се окажете в ситуация, в която чувствате неувереност, преустановете работа и се посъветвайте със специалист. Свържете се с вашия дилър, сервизен агент или с опитен потребител на инструмента за рязане. Избягвайте работа, за която смятате, че не сте достатъчно квалифицирани!



ПРЕДУПРЕЖДЕНИЕ! Тази машина създава електромагнитно поле по време на работа. При някои обстоятелства това поле може да интерферира с активни или пасивни медицински имплантанти. За да намалите риска от сериозно или фатално нараняване, ние препоръчваме лицата с медицински имплантанти да се консултират с лекаря си и производителя на медицинския имплантант, преди да започнат да работят с тази машина.



ПРЕДУПРЕЖДЕНИЕ! Машината може да се окаже опасен инструмент ако се използва неправилно или безгрижно, което може да доведе до сериозно или фатално нараняване на оператора или други лица.

Никога не позволявайте на деца или други хора да използват или обслужват машината, без да са обучени предварително.

Машината не бива да се използва от хора с понижени физически или умствени възможности или хора, които не е подходящо да работят с машината поради здравословни причини, без наблюдение от човек, отговорен за тяхната безопасност.

Никога не допускайте други да използват машината без да сте се убедили, че те са разбрали съдържанието в инструкциите за експлоатация.

Никога не използвайте машината ако сте уморени, ако сте употребявали алкохол или ако вземате медикаменти, които въздействат на зрението ви, преценката ви или координацията ви.



ПРЕДУПРЕЖДЕНИЕ! Неразрешени изменения и/или приспособления могат да доведат до сериозно нараняване или смъртни случаи на потребителя или други лица. При никакви обстоятелства не бива да се внасят изменения в първоначалната конструкция на машината без разрешение на производителя.

Никога не променяйте тази машина по начин, който не съответства на оригиналната конструкция, и не я използвайте когато се вижда, че е била променена от някой друг.

Не работете с неизправна машина. Извършвайте описаните в това ръководство за експлоатация редовни проверки, поддръжка и сервиз. Определени операции по поддръжката и сервиза се извършват единствено от квалифицирани специалисти.

Ползвайте само оригинални приспособления.

Безопасност на работната област

- Клонове, вейки, камъни и други трябва да бъдат премахнати от моравата, преди да започнете да косите.
- Предмети, удрящи режещото оборудване, могат да бъдат изхвърлени и да причинят вреди на хора и предмети. Наблизо не бива да има външни хора и животни.
- Никога не използвайте машината в лошо време, например при мъгла, дъжд, влажно време или на мокри места, при силни ветрове, много силен студ, риск от мълния и т.н. Работата в лошо време е изморителна и може да доведе до възникване на опасни ситуации, например до появата на хлъзгави участъци.
- Наблюдавайте околната среда, за да сте сигурни, че нищо няма да попречи на работата ви с машината.
- Внимавайте за корени, камъни, вейки, ями, дупки и т. н. Високата трева може да крие препятствия.
- Косенето по склон може да бъде опасно. Не използвайте косачката на много стръмни склонове. Косачката не бива да се използва на склонове, по-стръмни от 15 градуса.
- В наклонен терен следва проходната пътека да се прокара непряко на склона. Значително по-лесно е да се движите на пряко на склона, отколкото да се изкачвате и слизате по склона.
- Внимавайте, когато приближавате скрити ъгли и предмети, които могат да блокират зрителното ви поле.

Безопасност при работа

- Косачката е създадена само за косене на морави. Всички други употреби са забранени.
- Използвайте личната защитна екипировка. Виж указанията в раздел Лична защитна екипировка.
- Не стартирайте косачка, освен ако резецът и всички капаци са поставени правилно. В противен случай резецът може да се разхлаби и да предизвика травми.
- Уверете се, че резецът няма да удари други обекти, като например камъни, корени или други. Това може да затъли резаца и да огъне двусекционния вал на двигателя. Ако е огъната, оста може да причини дисбаланс и силни вибрации, което да доведе до голям риск за освобождаване на резаца.
- Ръчката за спирачката никога не бива да бъде перманентно застопорена, докато машината работи.
- Поставете косачката на стабилна, плоска повърхност и я стартирайте. Уверете се, че резецът не може да влезе в контакт със земята или други обекти.

- Винаги бъдете зад машината. Позволете всички колела да останат на земята и дръжте и двете си ръце на ръкохватката, когато косите. Дръжте ръцете и краката си далеч от въртящите се остриета.
- Не накланяйте машината, когато електродвигателят работи.
- Особено внимавайте, когато дърпате машината към себе си по време на работа.
- Никога не вдигайте или носете косачката, докато двигателят работи. Ако се налага да вдигнете косачката, първо изключете двигателя и изключете кабела за запалването от запалителната свещ.
- Не косете тревната площ, вървейки назад.
- Двигателят трябва да бъде изключен, когато се придвижвате през повърхност, която няма да бъде косена. Например, пътеки с чакъл, камък, речни камъни, асфалт и др.
- Никога не тичайте с машината, докато тя работи. Винаги трябва да вървите с косачката.
- Изключете двигателя, преди да промените височината на рязане. Никога не регулирайте, докато двигателят работи.
- Никога не оставяйте машината без надзор, докато двигателят работи. Изключете двигателя. Уверете се, че режещото оборудване е спряло да се върти.
- Ако някакъв страничен обект бъде ударен или се получат вибрации, веднага спрете машината. Разкачете HT-кабела от запалителната свещ. Проверете машината дали не е повредена. Поправете всяка повреда.

Основни принципи на работа

- Винаги режете с остро острие за оптимални резултати. Изтъпеното острие два неравен срез и тревата става жълта по повърхността на среза.
- Никога не косете повече от 1/3 от дължината на тревата. Това се отнася особено за сухи периоди. Първо косете при височина на рязане, зададена на висока. След това проверете резултата и намалете до съответната височина. Ако тревата е много дълга, карайте бавно и – ако е необходимо – окосете два пъти.
- Режете всеки път в различни посоки, за да избегнете линии в моравата.

ЕКСПЛОАТАЦИЯ

Транспорт и съхранение

- Обезопасете оборудването по време на транспортиране, за да избегнете повреда и инциденти.
- Съхранявайте оборудването в заключващо се място, така че да бъде извън достъпа на деца или неупълномощени лица.
- Съхранявайте машината и оборудването й на сухо и защитено от скреж място.
- За транспортиране и зареждане с гориво вж. раздела "Зареждане с гориво".

Стартиране и изключване

Преди да започнете



ПРЕДУПРЕЖДЕНИЕ! Преди да започнете работа с машината прочетете внимателно ръководството за експлоатация и се убедете, че го разбирате правилно.

Използвайте личната защитна екипировка. Виж указанията в раздел Лична защитна екипировка.

- В зоната на работа не бива да има външни хора.
- Извършвайте всекидневно техническо обслужване. Вж. указанията в раздел "Поддръжка".
- Уверете се, че кабелът за запалването е правилно поставен в запалителната свещ.

Стартиране

Всички модели разполагат с ръчен смукач (мембрана на подкачваща помпа).

Ако стартирате косачката за първи път, натиснете горивната помпа пет пъти. След това натискайте горивната помпа по три пъти при стартиране с охладен двигател.

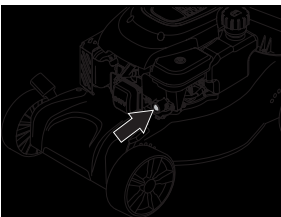

- Ръкохватката на спирачката на двигателя трябва да се държи срещу горното управление при стартиране на двигателя.



- Застанете зад машината.
- Хванете дръжката на стартера и изтеглете бавно стартерния шнур с дясната ръка до положение, когато усетите съпротива (зъбците на стартера зацепват). Издърпайте силно шнура, докато двигателят запали. Не бива никога да навивате стартерния шнур около ръката си.

Задвижване

(M46-125R Classic+, M46-110R Classic, M51-140WR Classic+, M51-150WR Classic, M51-150R Classic)

- Натиснете лоста за задвижване към ръкохватката, за да стартирате задвижването.



- Преди да придърпате машината към себе си, освободете задвижването и придвижете машината напред на приблизително 10 см разстояние.

Изключване

- Спрете двигателя, като отпуснете дръжката на спирачката на двигателя.

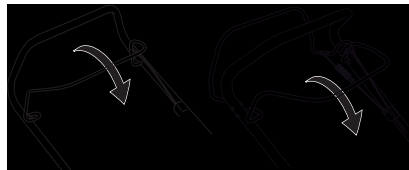

- Предавката се изключва също и когато освободите ръкохватката на спирачката.
- Само задвижването може да бъде изключено при леко отпускане на спирачния лост.

Основни принципи



ПРЕДУПРЕЖДЕНИЕ! Потребителят трябва да извършва само работата по поддръжката и обслужването, описани в този наръчник на оператора. По-крупните ремонти трябва да се извършват в сервиз.

Изключвайте двигателя преди изпълнението на каквито и да е проверки или техническа поддръжка. Предотвратете нежелано стартиране, като извадите запалителния кабел от запалителната свещ.

Експлоатационният срок на машината може да бъде намален, а рискът от нещастни случаи увеличен, ако техническото обслужване на машината не се провежда правилно и ако обслужването и/или ремонтните дейности не се изпълняват професионално. Ако имате нужда от още информация, моля, обърнете се към най-близкия сервиз.

ВНИМАНИЕ! При накланяне на машината винаги се уверявайте, че въздушният филтър е разположен възможно най-високо.

- Ползвайте само оригинални приспособления.

Техническо обслужване

В графика за техническо обслужване можете да видите кои части на машината изискват поддръжка и на какви интервали. Интервалите са изчислени на базата на ежедневно използване на машината и може да се различават в зависимост от степента на експлоатация.

Преди да започнете	Седмично обслужване	Месечно обслужване
Обща инспекция	Запалителна свещ	Въздушен филтър
Външно почистване	Ауспух*	Горивна система
Ниво на маслото		
Режещо оборудване		
Капак срещу порязване*		
Регулиране на кабела на съединителя		
Ръчка за спирачката на двигателя*		

*Вж. инструкциите в раздела г Оборудване за безопасна работа с машината“.

Обща инспекция

- Проверете дали всички гайки и винтове са затегнети.
- Сменете всички повредени, износени или счупени части.

Външно почистване

- Изчистете листата, тревата и други подобни от косачката.
- Не мийте машината със струи под високо налягане.
- Никога не пускайте вода директно върху двигателя.
- Почистете прорезите за засмукване на въздух на стартовото устройство. Проверете дали не са износени или повредени стартера и въжето на стартера.
- Когато почиствате под кожуха на режещите части, завъртете машината със запалителната свещ нагоре. Изпразнете резервоара за гориво.

Ниво на маслото

Косачката трябва да седи на плоска повърхност, когато проверявате нивото на маслото. Проверете нивото на маслото с мерителната пръчка на капачката на пълнителя за маслото.

- Махнете капачката за маслото и почистете мерителната пръчка.
- Поставете отново мерителната пръчка.
- Ако нивото на маслото е ниско, допълнете го с моторно масло до горното ниво на мерителната пръчка.

Режещо оборудване

- Проверявайте режещото оборудване за повреди и образували се пукнатини. Повредено режещо оборудване подлужи винаги на подмяна.
- Винаги проверявайте дали резецът е добре поставен и правилно балансиран.

ВНИМАНИЕ! Резците винаги трябва да се балансира след заточване.

Повредените резци трябва да бъдат подменени, ако ударят препятствия и това доведе до повреда.

ПОДДРЪЖКА

Подмяна на дисковете



ПРЕДУПРЕЖДЕНИЕ! Винаги носете ръкавици за тежки условия, когато обслужвате и поддържате режещото оборудване. Резците са много остри и лесно могат да настъпят порязвания.

Демонтиране

- Развийте болта, който държи резаца.



- Отстранете старото острие. Уверете се, че скобата на острието не е наранена. Също така проверявайте болта на резаца за повреди и двусекционния вал за огъвания.

Монтиране

- Ножът трябва да се монтира с извитите краища насочени нагоре, към капака.

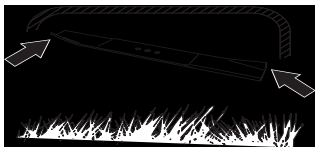

- Уверете се, че острието е центрирано правилно спрямо вала.



- Поставете шайбата и затегнете правилно болта. Болтът трябва да бъде затегнат с въртящ момент 45 - 60 Nm.



- Раздвижете острието на ръка и се уверете, че то се върти свободно.
- Направете тестово пускане на машината.

ЗАПОМНЕТЕ!

Винаги работете с повишено внимание и се осланяйте на здравия си разум. Избягвайте всички ситуации, в които имате съмнения, че няма да можете да се справите. Ако все още се чувствате несигурни за работните процедури след прочитането на тези инструкции, потърсете съвет от специалист преди да продължите работата. Обърнете се към упълномощен сервиз.

Използвайте само оригинални резервни части. За повече информация вж. раздела "Технически характеристики".

Запалителна свещ

ИЗВЕСТИЕ! Използвайте винаги запалителните свещи от препоръчания вид! Използването на погрешен тип свещи може да предизвика сериозни повреди на буталото/цилиндъра.

- Ако машината губи мощност, трудно се стартира или работи зле на празен ход: винаги проверявайте запалителната свещ, преди да предприемете други стъпки.
- Ако запалителната свещ е замърсена, я почистете и проверете разстоянието между електродите. Направете справка с техническите характеристики за разстояние между електродите на запалителната свещ. Подменете го в случай на необходимост.



Регулиране на кабела на съединителя

- Регулирайте внимателно кабела на съединителя с помощта на регулировъчния винт.



- Регулирайте по-стегнато кабела на съединителя, когато внимателното регулиране не е достатъчно.
- Удължете кабела с помощта на винта за внимателно регулиране.
- Регулирайте по-стегнато кабела на съединителя, като го закрепите към различните скоби на лоста за съединителя. След това регулирайте кабела внимателно.

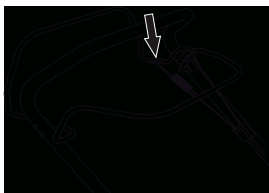

Въздушен филтър

- Демонтирайте капака на въздушния филтър и въздушния филтърът.
- Въздушен филтър, използван дълго време, не може да се почисти напълно. Ето защо на определени интервали от време той трябва да се подменя с нов. Повреден въздушен филтър трябва да бъде непременно сменен.
- Когато го монтирате отново, проверете дали филтърът приляга плътно към държателя на филтъра.

Почистете хартиения филтър

- Почистете филтъра, като го чукнете в плоска повърхност. Никога не използвайте разтворител на нефтена основа, като например керосин, или въздух под налягане, за да почистите филтъра.

Почистване на филтъра от пореста пластмаса

- Свалете порестия пластмасов филтър. Измийте филтъра с хладка сапунена вода. След почистване изплакнете гнездото на филтъра с чиста вода. Изстискайте го и го оставете да изсъхне. **ЗАБЕЛЕЖКА!** Използването на сгъстен въздух под високо налягане може да повреди порестия материал. След почистване филтърът трябва да се смаже с двигателно масло. Избършете излишното масло чрез натискане с чиста кърпа по филтъра.

Смяна на маслото

- Изпразнете резервоара за гориво.
- Развийте капачката на пълнителя за маслото.
- Поставете подходящ съд за събиране на маслото.
- Източете маслото, като наклоните двигателя, така че маслото да изтече през тръбичката за пълнене. При накланяне на машината винаги се уверявайте, че въздушният филтър е разположен възможно най-високо. Попитайте в местната бензиностанция къде можете да излеете излишното моторно масло.
- Заредете с ново, висококачествено моторно масло. Вижте предоставеното ръководство за работа с двигателя.

Горивна система

- Уверете се, че капачката на резервоара и нейното уплътнение не са повредени.
- Проверете маркуча за горивото. При необходимост го подменете.

ТЕХНИЧЕСКИ ХАРАКТЕРИСТИКИ

Технически характеристики

	M40-110 CLASSIC	M40-125 Classic+	M46-110 CLASSIC	M46-110R CLASSIC	M46-125R Classic+
Двигател					
Производител на двигателя	McCulloch	Briggs & Stratton	McCulloch	McCulloch	Briggs & Stratton
Обем на цилиндъра, см ³	110	125	110	110	125
Скорост, rpm	2950	2900	2950	2950	2900
Номинална изходна мощност на електродвигателя, kW (вж. забележка 1)	1,6	1,6	1,6	1,6	1,6
Запалителна система					
Запалителна свещ	Torch A5RTC	QC12YC	Torch A5RTC	Torch A5RTC	QC12YC
Хлабина между електродите, мм	0,7	0,5	0,7	0,7	0,5
Система на захранване/ смазване					
Вместимост на горивния резервоар, литри	0,8	0,8	0,8	0,8	0,8
*двигателно масло	SAE 30/SAE 10W-30	SAE 30/SAE 10W-30	SAE 30/SAE 10W-30	SAE 30/SAE 10W-30	SAE 30/SAE 10W-30
Тегло					
Машина с празни резервоари, кг	24	25	27	29	27
Шумови емисии (вж. забележка 2)					
Равнище на звуковия ефект, измерено в dB (A)	90	93	92	92	95
Равнище на звуковия ефект, гарантирано L _{WA} dB (A)	92	94	94	93	96
Равнище на шума (вж. забележка 3)					
Ниво на шума при ухото на работещия, dB(A)	77	80	79	79	82
Равнище на вибрацията, a _{hveq} (вж. забележка 4)					
Ръкохватка, m/s ²	6,3	14,75	4,82	4,98	15,68
Резеца система					
Височина на рязане, mm	20-75	20-75	30-80	30-80	30-80
Ширина на рязане, cm	40	40	46	46	46
Нож	Combi 40	Combi 40	Combi 46	Combi 46	Combi 46
Сериен номер	5871590-10	5871590-10	5811889-10	5811889-10	5811889-10
Капацитет на приставката за чували, литри	50	50	50	50	50

Забележка 1: Номиналната мощност на електродвигателя е средната нетна мощност (при указаните об./мин.) на двигател със стандартна производителност за модела електродвигател, измерен спрямо SAE стандарта J1349/ISO1585. Двигателите масово производство може да се отклоняват от тази стойност. Действителната изходна мощност за двигателя, инсталиран на крайната машина, ще зависи от работната скорост, условията на околната среда и други стойности.

Забележка 2: Шумова емисия в околната среда, измерена като звуков ефект (L_{WA}) съгласно ЕО директива 2000/14/ЕО.

Забележка 3: Ниво на звуковото налягане съгласно ISO 5395:2013. Отчетените данни за нивото на звуковото налягане имат типична статистическа дисперсия (стандартно отклонение) от 1,2 dB(A).

Забележка 4: Равнище на вибрациите съгласно ISO 5395:2013. Отчетените данни за равнището на вибрации имат типична статистическа дисперсия (стандартно отклонение) от 0,2 m/s².

*Използвайте двигателно масло с качество SJ или с по-високо качество. Вижте таблицата с вискозитети в наръчника на производителя на двигателя и изберете оптималния вискозитет спрямо очакваната околна температура.

ТЕХНИЧЕСКИ ХАРАКТЕРИСТИКИ

	M51-140WR Classic+	M51-150R Classic	M51-150WR Classic
Двигател			
Производител на двигателя	Briggs & Stratton	McCulloch	McCulloch
Обем на цилиндъра, см ³	140	150	150
Скорост, грт	2900	2900	2900
Номинална изходна мощност на електродвигателя, kW (вж. забележка 1)	1,9	2,3	2,3
Запалителна система			
Запалителна свещ	QC12YC	Torch K7RTC	Torch K7RTC
Хлабина между електродите, мм	0,5	0,7	0,7
Система на хранване/смазване			
Вместимост на горивния резервоар, литри	0,8	1	1
*двигателно масло	SAE 30/SAE 10W-30	SAE 30/SAE 10W-30	SAE 30/SAE 10W-30
Тегло			
Машина с празни резервоари, кг	32,0	33,0	33,0
Шумови емисии (вж. забележка 2)			
Равнище на звуковия ефект, измерено в dB (A)	97	95	97
Равнище на звуковия ефект, гарантирано L _{WA} dB (A)	98	98	98
Равнище на шума (вж. забележка 3)			
Ниво на шума при ухото на работещия, dB(A)	82	81	84
Равнище на вибрацията, a _{hveq} (вж. забележка 4)			
Ръкохватка, m/s ²	4,27	4,06	5,55
Режеща система			
Височина на рязане, mm	30-90	30-90	30-90
Ширина на рязане, cm	46	51	51
Нож	Combi 51	Combi 51	Combi 51
Сериен номер	5041133-10	5041133-10	5041133-10
Капацитет на приставката за чували, литри	55	55	55

Забележка 1: Номиналната мощност на електродвигателя е средната нетна мощност (при указаните об./мин.) на двигател със стандартна производителност за модела електродвигател, измерен спрямо SAE стандарта J1349/ISO1585. Двигателите масово производство може да се отклоняват от тази стойност. Действителната изходна мощност за двигателя, инсталиран на крайната машина, ще зависи от работната скорост, условията на околната среда и други стойности.

Забележка 2: Шумова емисия в околната среда, измерена като звуков ефект (L_{WA}) съгласно ЕО директива 2000/14/ЕО.

Забележка 3: Ниво на звуковото налягане съгласно ISO 5395:2013. Отчетените данни за нивото на звуковото налягане имат типична статистическа дисперсия (стандартно отклонение) от 1,2 dB(A).

Забележка 4: Равнище на вибрациите съгласно ISO 5395:2013. Отчетените данни за равнището на вибрации имат типична статистическа дисперсия (стандартно отклонение) от 0,2 m/s².

*Използвайте двигателно масло с качество SJ или с по-високо качество. Вижте таблицата с вискозитети в наръчника на производителя на двигателя и изберете оптималния вискозитет спрямо очакваната околна температура.

ТЕХНИЧЕСКИ ХАРАКТЕРИСТИКИ

ЕО-уверение за съответствие

Име на производителя: Husqvarna AB, SE-561 82 Huskvarna, Швеция (Tel +46-36-146500).

Husqvarna AB носи цялата отговорност за модела(ите) ротационна косачка с фиксирани ножове:

McCulloch M40-110 Classic, M40-125 Classic+, M46-110 Classic, M46-110R Classic, M46-125R Classic+, M51-140WR Classic+, M51-150R Classic, M51-150WR Classic.

от сериен номер 2016 и по-нови. Сериеният номер е ясно посочен като текст върху типовата табелка, заедно с годината, следвана от серийните номера.

Предметът на декларацията, описан по-горе, е в съответствие с изискванията на Директивите на съвета:

- 2006/42/ЕО относно машините' 17 май 2006 г.
- 2014/30/ЕС 'относно електромагнитната съвместимост' 26 февруари 2014 г.
- 2000/14/ЕО 'относно шумовите емисии в околната среда' от 8 май 2000 г.
- 2005/88/ЕО 'за изменение на директива 2000/14/ЕО' 14 декември 2005 г.

Обявените стойности на звука са посочени в спецификацията на техническите характеристики, дадени на инструкцията за експлоатация.

Използвани са следните стандарти: ISO5359-1&2:2013; ISO3744, ISO11094; EN1032, EN1033; ISO14982; Процедура за оценка на съответствието, анекс VIII.

20 април 2016 г.



Джон Томпсън, продуктов и маркетинг директор за EUAP. (Оторизиран представител на Husqvarna AB и отговорник за техническата документация.)

A SZIMBÓLUMOK MAGYARÁZATA

A szimbólumok magyarázata

VIGYÁZAT! A gép veszélyes eszköz lehet szabálytalan vagy gondatlan használat esetén, és súlyos vagy végzetes sérüléseket okozhat a felhasználónak vagy másoknak.

Olvassa el figyelmesen a használati utasítást, és győződjön meg róla, hogy megértette azt, mielőtt a gépet használatba veszi.

Tartson minden személyt és állatot távol a munkavégzés helyétől.

Akadályozza meg a véletlen indítást a gyújtáskábel eltávolításával a gyújtógyertyáról.

Legyen óvatos a kivetett és visszapattanó tárgyakkal.

Figyelmeztetés: forgó kultivátorfogak. A kéz- és lábsérülések elkerülése érdekében óvatosan járjon el.

Figyelmeztetés: forgó alkatrészek. Tartsa kezét és lábát biztonságos távolságban.

Ez a termék megfelel a CE-normák követelményeinek.

A környezet zajszenyezése az Európai Gazdasági Közösség direktívája szerint. A gép zajkibocsátása a Műszaki adatok című fejezetben és a címkén szerepel.

Soha ne használja a gépet beltérben, illetve megfelelő szellőzés nélküli helyen. A kipufogógázok szén-monoxidot tartalmaznak, ami nagyon veszélyes, szagtalan, mérgező gáz.

Robbanásveszély

Tankolás előtt mindig állítsa le a motort.

Forró felület.



A figyelmeztetési szintek magyarázata

A figyelmeztetések három szintre vannak osztva.

VIGYÁZAT!



VIGYÁZAT! Akkor használatos, ha a kézikönyv utasításainak be nem tartása esetén fennáll a kezelő súlyos sérülésének vagy halálának, illetve a környezet károsodásának veszélye.

FONTOS!



FONTOS! Akkor használatos, ha a kézikönyv utasításainak be nem tartása esetén fennáll a kezelő sérülésének, illetve a környezet károsodásának veszélye.

FIGYELEM!

FIGYELEM! Akkor használatos, ha a kézikönyv utasításainak be nem tartása esetén fennáll a vagyoni kár, illetve a berendezés károsodásának veszélye.

Tartalomjegyzék

A SZIMBÓLUMOK MAGYARÁZATA	
A szimbólumok magyarázata	197
A figyelmeztetési szintek magyarázata	197
ISMERKEDÉS A GÉPEL	
Tartalomjegyzék	198
Tisztelt vásárlónk!	198
MI MICSODA?	
Mi micsoda a fűnyírón?	199
A GÉP BIZTONSÁGI FELSZERELÉSE	
Általános tudnivalók	200
ÖSSZESZERELÉS ÉS BEÁLLÍTÁSOK	
Általános tudnivalók	201
Fogantyú	201
Vágási magasság	201
A fűgyűjtő felszerelése	201
Mulcsolócsatlakozó	201
Feltöltés olajjal	201
ÜZEMANYAGKEZELÉS	
Általános tudnivalók	202
Üzemanyagkeverék	202
Tankolás	202
Szállítás és tárolás	202
ÜZEMELTETÉS	
Személyi védőfelszerelés	203
Általános biztonsági intézkedések	203
Alapvető szabály	204
Szállítás és tárolás	204
Beindítás és leállítás	205
KARBANTARTÁS	
Általános tudnivalók	206
Karbantartási séma	206
Általános ellenőrzés	206
Gyűjtőgyertya	207
A tengelykapcsoló bowden beállítása	207
Levegőszűrő	208
Olajcsere	208
Üzemanyagrendszer	208
MŰSZAKI ADATOK	
Műszaki adatok	209
Termékazonossági EGK-bizonyítvány	211

Tisztelt vásárlónk!

Egyre újabb és újabb megoldású láncfűrészek évtizedei következtek, és az üzlet bővült, előbb repülőgép- és gokartmotorokkal az 50-es években, majd miniláncfűrészekkel a 60-as években. Később, a 70-es és 80-as években trimmerekkal és lomfűvőkkel egészült ki a cég termékcsalája.

A McCulloch ma a Husqvarna vállalatcsoport tagjaként viszi tovább a céget fél évszázadon át fémjelező hatékony motorok, technikai innovációk és erős szerkezetű kialakítások hagyományát. Legfőbb prioritásaink közé tartozik az üzemanyag-fogyasztás, a kibocsátás és a zajszint csökkentése, valamint a biztonság és a felhasználóbarátság növelése.

Bízunk benne, hogy elégedett lesz a megvásárolt McCulloch termékkel, és hogy az hosszú időn át segítőtársa lesz a munkában. A termék élettartama hosszabb lesz, ha szem előtt tartja az ebben a kezelői kézikönyvben olvasható tanácsokat a használat, szervizeléssel és karbantartással kapcsolatban. Amennyiben professzionális segítségre van szüksége a szervizeléshez vagy javításhoz, használja a www.mcculloch.com címen található szervizkeresőt.

A McCulloch folyamatosan dolgozik termékei továbbfejlesztésén, és ezért fenntartja a jogot arra, hogy többek között a termékek formáján és külsején előzetes tájékoztatás nélkül változtasson.

Jelen kézikönyv a www.mcculloch.com címről is letölthető.

MI MICSODA?

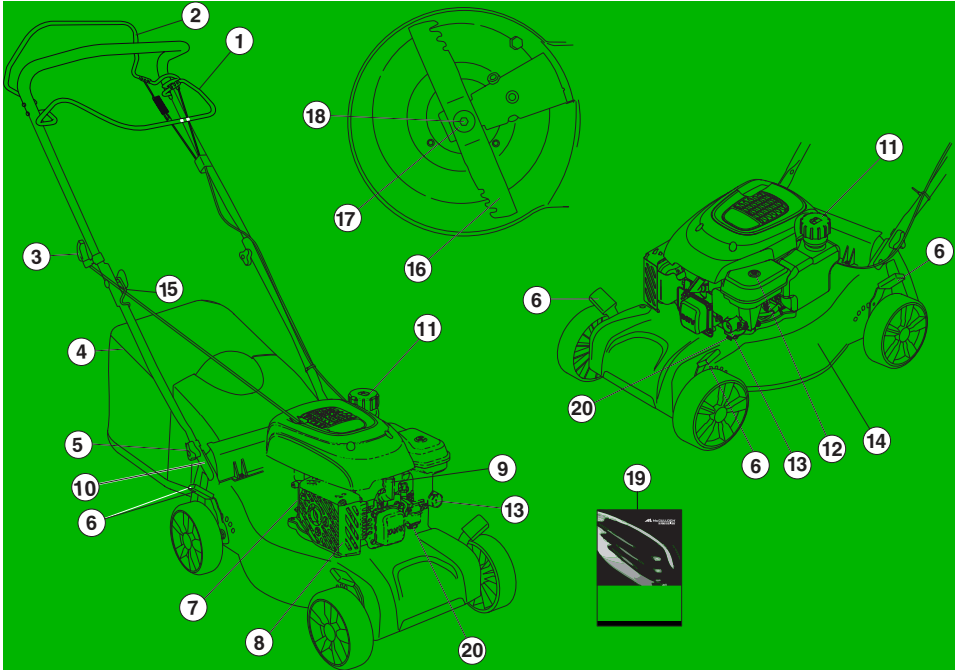

Mi micsoda a fűnyírón?

- | | |
|---|-----------------------------------|
| 1 Motorfékfogantyú | 10 Alsó fogantyú rögzítése |
| 2 Hajtókar (M46-125R Classic+, M46-110R Classic, M51-140WR Classic+, M51-150WR Classic, M51-150R Classic) | 11 Üzemanyagtöltés |
| 3 Indítófogantyú | 12 Levegőszűrő |
| 4 A fűgyűjtő felszerelése | 13 Primer membrán |
| 5 Fogantyú, fogantyúmagasság | 14 Vágóburkolat |
| 6 Vágásimagasság-szabályozó | 15 Az indítózsínör vezetője |
| 7 Nívópálca/olajbetöltő nyílás | 16 Vágórész |
| 8 Kipufogódob | 17 Rugóalátét |
| 9 Gyújtógyertya | 18 Késrögzítő csavar |
| | 19 Használati utasítás |
| | 20 Porlasztófedél olajleeresztője |

A GÉP BIZTONSÁGI FELSZERELÉSE

Általános tudnivalók

Ez a fejezet elmagyarázza a gép különböző biztonsági felszereléseit, azok működését, valamint azt az ellenőrzést és karbantartást, amelyről a biztonságos használat érdekében gondoskodnia kell.



VIGYÁZAT! Soha ne használjon olyan gépet, amelynek hibás a biztonsági felszerelése. Ha az Ön gépe nem felel meg az alábbi vizsgálatok valamelyikénél, akkor forduljon szervizműhelyéhez.

Ne változtassa meg a gép eredeti kivitelét, és ne használja a gépet, ha láthatóan valaki más módosításokat hajtott végre rajta.

Akadályozza meg a véletlen indítást a gyújtáskábel eltávolításával a gyújtógyertyáról.

Vágóburkolat

- A vágóburkolat a rezgés és a vágásveszély csökkentésére szolgál.

A vágóburkolat ellenőrzése

- Győződjön meg arról, hogy a vágóburkolat nem sérült, és hogy látható hibáktól, például repedésektől mentes.

Motorfékgantyú

- A motorfék a motor leállítására szolgál. Ha a felhasználó elengedi a motorfékgantyút, a motornak le kell állnia.

A motorfékgantyú ellenőrzése

Adjon teljes gázt, majd engedje el a fékgantyút. A motorféket úgy kell beállítani, hogy a motor 3 másodpercen belül leálljon. Forduljon hivatalos szakszervizhez.

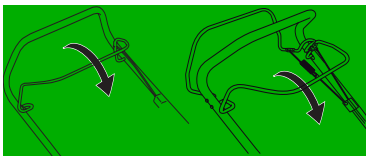

Kipufogódob



VIGYÁZAT! Semmiképpen ne használjon olyan gépet, amelyiken nincs vagy sérült a hangfógó. A hibás hangfógó jelentős mértékben növeli a zajszintet és a tűzveszélyt. Legyen kéznél tűzoltó felszerelés.

A hangfógó a használat során és után erősen felhevül. Ez az alapjárat esetében is így van. Legyen tudatában a tűzveszélynek, különösen ha gyúlékony anyag és/vagy gáz közelében dolgozik.

- A kipufogódobot arra a feladatra tervezték, hogy a zajszintet minimálisra csökkentse, és hogy a kipufogógázokat a kezelő közeléből elvezesse.

A hangfógó ellenőrzése

- Rendszeresen ellenőrizze, hogy hibátlan-e és jól van-e rögzítve a hangfógó.

ÖSSZESZERELÉS ÉS BEÁLLÍTÁSOK

Általános tudnivalók



FONTOS! Akadályozza meg a véletlen indítást a gyújtáskábel eltávolításával a gyújtógyertyáról.

Fogantyú

Összeszerelés

Felső fogantyú

Helyezze a fogantyú csövét a fogantyú alsó részével szembe. Húzza meg kellőképpen a csavarokat.

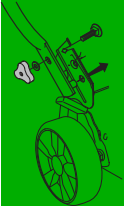

A kábelek fogantyúhoz való rögzítéséhez használja a mellékelt pántokat. Ne feszítse túl szorosan a kábeleket a szereléskor.

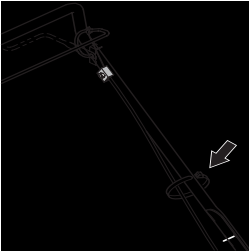

Vágási magasság

FONTOS! Ne állítson be túlságosan kis vágási magasságot, nehogy a kés beleütközzön az egyenetlenségekbe.

Nagyobb vágási magassághoz húzza a kart hátra, alacsonyabb vágási magassághoz húzza előre.

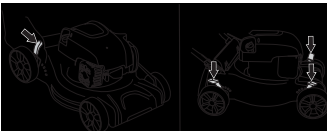

A fűgyűjtő felszerelése

A fűgyűjtő felszerelése

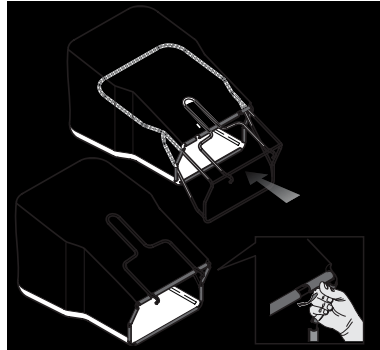

- Helyezze a vázkeretet a textilgyűjtő tasakba.
- A gyűjtőtásak vázkereten található karját a gyűjtőtásák fölé kell helyezni.
- A vázkeretet rögzítse a gyorskapcsokkal.
- Helyezze a horgokat a váz felső szélére. Illeszze a fűgyűjtő alját a kilépőnyíláshoz.

Mulcsolócsatlakozó

Opcionális mulcsoló tartozékkészlet rendelése szükséges az M46- modellekhez (PNC 579679201-es készlet) és az M51- modellekhez (PNC=579679301-es készlet). Az M40 modellekhez nincs elérhető készlet.

- Emlje fel a terelőburkolatot a mulcsoló behelyezéséhez / eltávolításához.

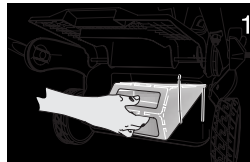

Feltöltés olajjal

- A gépet üres olajtartállyal szállítjuk. Lassan töltsé az olajat. Lásd a Karbantartás cím alatt szereplő utasításokat. A motorolajat a motor kézikönyvének megfelelően kell cserélni.

ÜZEMANYAGKEZELÉS

Általános tudnivalók



VIGYÁZAT! A motort nem szabad zárt vagy rosszul szellőző helyen járattni, mert a kipufogógázok fulladást vagy szén-monoxid-mérgezést okozhatnak.

Az üzemanyag és annak gőze tűzveszélyes lehet, és belélegezve illetve bőrrel érintkezve súlyos sérüléseket okozhat. Legyen ezért nagyon óvatos, amikor az üzemanyaggal bánik, és gondoskodjon megfelelő szellőzésről.

A motor kipufogógázai forróak, és lehet bennük szikra, mely tüzet okozhat. Soha ne indítsa be a gépet zárt helyiségben vagy gyúlékony anyagok közelében!

Üzemanyag közelében ne dohányozzon és ne helyezzen el forró tárgyakat.

Üzemanyagkeverék

FONTOS! A gépet négyütemű motorral szerelték fel. Ügyeljen arra, hogy a tartályban mindig elegendő olaj legyen.

Benzin

- Jó minőségű, legfeljebb 10% etanolt (E10) tartalmazó ólmozatlan benzint használjon.
- A legalacsonyabb ajánlott oktánszám (RON): 90. Ha 90 oktánszámú gyengébb minőségű üzemanyaggal üzemelteti a motort, úgynevezett "kopogás" léphet fel. Ez a motor felmelegedéséhez vezet, ami a motor súlyos károsodását eredményezheti.
- Ha van rá lehetősége, használjon környezetbarát, ún. Alkilbenzint.

Motorolaj

FONTOS! A fűnyíró beindítása előtt ellenőrizze az olajsíntet. Ha az olajsínt túl magasra alacsony, súlyos kár keletkezhet a motorban. Lásd a „Karbantartás” című fejezetben szereplő utasításokat.

- A motorolajat a motor kézikönyvének megfelelően kell cserélni. Az ajánlott olajtípusokkal kapcsolatban lásd a motor kézikönyvét. Soha ne használjon kétütemű motorokba való olajat.

Tankolás



VIGYÁZAT! Feltöltés előtt kapcsolja ki a motort, és hagyja húlni néhány percig.

A kiömlés elkerülése érdekében mindig benzines kannát használjon.

A tanksapkát óvatosan nyissa ki, hogy az esetleges túlnyomás lassan kiegyenlítődhessen.

Tartsa tisztán a tanksapka környékét.

Szorítsa rá alaposan a tanksapkát tankolás után. A gondatlanság tüzet okozhat.

Vigye el a gépet legalább 3 méterre a tankolás helyétől, mielőtt beindítaná.

Soha ne kapcsolja be a gépet:

- Ha üzemanyag vagy motorolaj került a gépre. Törölje le az üzemanyagot, illetve olajat, és várja meg, míg teljesen elpárolog.
- Ha az üzemanyag ráfolyt Önre illetve a ruhájára, azonnal öltözzön át. Öblítse le azokat a testrészeket, amelyek kapcsolatba kerültek az üzemanyaggal. Használjon szappant és vizet.
- Ha a gépből üzemanyag szivárog. Ellenőrizze rendszeresen, nincs-e szivárgás az üzemanyagtartály kupakjánál és az üzemanyagvezetéseken.

Szállítás és tárolás

- A gépet és az üzemanyagot úgy tárolja illetve szállítsa, hogy az esetlegesen kiszivárgó gőzök ne érintkezhesenek villamos gépekből, villanymotorokból, erőkapcsolókból/árammegszakítókból, fűtőkazánokból, stb. származó szikrákkal vagy nyílt lánggal.
- Az üzemanyagot csak az arra alkalmas és rendszeresített tartályokban tárolja illetve szállítsa.

Hosszú távú tárolás

- Hosszabb tárolás előtt ürítse ki a gép üzemanyagtartályát és a porlasztófedelelet. Érdeklődjön meg a legközelebbi benzinkútnál, hogy hová lehet lefejtetni az elhasznált üzemanyagot.

Személyi védőfelszerelés

Amikor a gépet használja, viseljen mindig jóváhagyott személyi biztonsági felszerelést. A személyi biztonsági felszerelés nem küszöböli ki a sérülések kockázatát, de csökkenti a sérülés mértékét, ha bekövetkezik a baleset. A megfelelő felszerelés kiválasztásához kérje kereskedő segítségét.

Viseljen mindig:

- Használjon hallásvédőt, ha a zajszint meghaladja a 85 dB-t.
- Stabil, nem csúszós csizma vagy cipő
- Erős anyagból készült hosszúnadrág Ne viseljen rövidnadrágot, szandált, illetve ne legyen mezítláb.
- Szükség esetén, például a vágórész illesztésekor, vizsgálatokor vagy tisztításakor, védőkesztyűt kell viselni.

Általános biztonsági intézkedések

Ez a fejezet a géppel végzett munkára vonatkozó alapvető munkavédelmi szabályokat tárgyalja. Ez a tájékoztató nem helyettesítheti a szakmai ügyességet és tapasztalatot.

- Olvassa el figyelmesen a használati utasítást, és győződjön meg róla, hogy megértette azt, mielőtt a gépet használatba veszi.
- Tartsa szem előtt, hogy az üzemeltető felelős más személyek vagy azok tulajdonának sérüléseiért vagy veszélyeztetéséért.
- A gépet tisztán kell tartani. A jelzéseknek és matricáknak tökéletesen olvashatónak kell lenniük.

Mindig próbáljon előrelátóan gondolkodni.

Lehetetlen az összes elképzelhető helyzetet ismertetni. Mindig megfontoltan és előrelátóan tevékenykedjen. Ha olyan helyzetbe kerül, amelyben bizonytalannak érzi magát, álljon le a munkával és kérjen útbaigazítást egy szakértőtől. Forduljon a szaküzlethez, a márkaszervizhez vagy olyan személyhez, aki jártas a beton-és fémdarabolók használatában. Ne próbálkozzon olyan munkával, amelyhez úgy véli, nincs elegendő szaktudása!



VIGYÁZAT! A gép működés közben elektromágneses mezőt hoz létre. Ez bizonyos körülmények esetén hatással lehet az aktív vagy passzív orvosi implantátumokra. A súlyos vagy halálos sérülés kockázatának csökkentése érdekében azt javasoljuk, hogy az orvosi implantátumot használó személyek a gép alkalmazása előtt kérjék ki orvosuk vagy az orvosi implantátum gyártójának tanácsát.



VIGYÁZAT! A gép veszélyes eszköz lehet szabálytalan vagy gondatlan használat esetén, és súlyos vagy végzetes sérüléseket okozhat a felhasználónak vagy másoknak.

Soha ne engedje meg, hogy gyermek vagy a gép használatában nem jártas személy használja a gépet.

Csökkent testi vagy mentális képességekkel rendelkező, illetve a gép kezelésére egészségi okokból alkalmatlan személyek csak a biztonságukért felelős személy felügyelete mellett használhatják a gépet.

Csak olyan személyeknek engedje meg a gép használatát, akiről tudja, hogy elsajátították a használati utasítás tartalmát.

Soha ne használja a gépet, ha fáradt, ha alkoholt fogyasztott, vagy ha látását, ítéletképességét vagy mozgáskoordinációját befolyásoló gyógyszer vett be.



VIGYÁZAT! Nem engedélyezett módosítások és/vagy pótalkatrészek komoly sérülésekhez vagy halálos balesetekhez vezethetnek. A gép eredeti kivitelezésén a gyártó cég engedélye nélkül semmilyen módosítást sem szabad végezni.

Ne változtassa meg a gép eredeti kivitelét, és ne használja a gépet, ha láthatóan valaki más módosításokat hajtott végre rajta.

Soha ne használjon olyan gépet, amely hibás. Végezze el az ebben a használati utasításban előírt ellenőrzési, karbantartási és szervizmunkálatokat. Bizonyos karbantartási és szervizmunkákat szakképzett szerelőnek kell elvégeznie.

Használjon mindig eredeti pótalkatrészeket.

A munkaterület biztonsága

- A nyírás előtt el kell távolítani a fűből az ágakat, gallyakat, köveket stb.
- A vágófelszerelésnek ütköző tárgyak elrepülhetnek, és személyi sérülést vagy dologi kárt okozhatnak. Minden személyt és állatot tartson távol.
- Ne használja a gépet rossz időben, például ködben, esőben, erős szélben, nagy hidegben, villámás veszélyes esetén stb. A rossz időjárási viszonyok között végzett munka fárasztó, és veszélyes helyzeteket teremthet, például sikos felület.
- Környezetét szemügyre véve győződjön meg arról, hogy nem érheti Önt olyan hatás, ami miatt elveszítené uralmát a gép fölött.
- Ügyeljen a gyökerekre, kövekre, ágakra, magokra, árkokra stb. A magas fű akadályokat rejt.
- Lejtőn veszélyes lehet a fűnyírás. Ne használja a fűnyírót túl meredek lejtőn. A fűnyíró nem használható 15 foknál nagyobb lejtésű terepen.
- Lejtőkön a munkaszakasz mindig legyen merőleges a lejtőre. Sokkal könnyebb keresztben haladni a lejtőn, mint le- és felfelé vezető irányban.
- Sarkok és a kilátást akadályozó egyéb objektumok közelében legyen körültekintő.

Munkabiztonság

- A fűnyíró kizárólag fű nyírására szolgál. Minden egyéb használati mód tilos.
- Viseljen személyi védőfelszerelést. Lásd a Személyi védőfelszerelés című fejezetben szereplő utasításokat.
- Ne indítsa be a fűnyírót, amíg a kés és minden burkolat nincs helyesen felszerelve. Ellenkező esetben a kés kilazulhat, és személyi sérülést okozhat.
- Gondoskodjon róla, hogy a kés ne ütközzön idegen tárgyakra, például kövekre, gyökerekre vagy hasonlóknak. Ilyen esetben a kés eltompulhat, és meggömbülhet a motortengely. A meggömbült tengely kiegyensúlyozatlanságot és erős rezgést okoz, a kés kilazulásának erős kockázatával.
- Amikor a motor működésben van, a fékfogantyút semmiképpen sem szabad tartósan rögzíteni a fogantyúban.
- Állítsa a fűnyírót stabil, vízszintes felületre, és kapcsolja be. Gondoskodjon róla, hogy a fűkés ne érhesse a talajhoz vagy más tárgyakhoz.
- Mindig a gép mögött álljon. Fűnyírás közben minden kerék legyen a talajon, és két kézzel tartsa a fogantyút. Tartsa távol kezét és lábát a forgó késektől.
- Ne döntse meg a gépet, ha jár a motor.
- Mindig nagyon figyeljen, amikor munka közben továbbtolja a fűnyírót.
- Amikor a motor jár, ne emelje fel a fűnyírót, és ne vigye a kezében. Ha a fűnyírót fel kell emelnie, előbb kapcsolja ki

a motort, és válassza le a gyújtásvezetékét a gyújtógyertyáról.

- Ne nyírjon fűvet hátrafelé haladva.
- Amikor a fűnyíróval nyírást nem igénylő területen halad keresztül, kapcsolja ki a motort. Ilyen lehet például a kavicsos ösvény, köves vagy aszfaltos terület stb.
- Sohase fusson a működésben lévő géppel. A fűnyíróval mindig gyalogssebességgel kell haladni.
- A vágási magasság módosítása előtt lassítsa le a motort. Soha ne végezzen beállításokat, amikor a motor jár.
- Amikor a motor működésben van, ne hagyja a gépet felügyelet nélkül. Kapcsolja ki a motort. Győződjön meg róla, hogy a vágófelszerelés forgása leállt.
- Ha a gép bármilyen idegen tárgynak ütközik vagy rezegni kezd, azonnal állítsa le a gépet. Vegye le a vezetékét a gyújtógyertyáról. Ellenőrizze, hogy nem sérült-e meg a gép. javítsa ki az esetleges sérüléseket.

Alapvető szabály

- Az optimális eredmény érdekében mindig éles késsel vágjon. A tompa kés egyenetlenül vág, és a fű vágási felülete megsérül.
- Soha ne nyírjon le többet a fű hosszának 1/3-ánál. Ez száraz időszakban fokozottan érvényes. Először nagy vágási magasságot állítson be, és úgy nyírjon. Ezután tekintse meg az eredményt, és a megfelelő mértékben csökkentse a vágási magasságot. Ha nagyon magas a fű, lassan és szükség esetén kétszer nyírjon.
- Minden alkalommal más irányban haladjon, hogy ne alakuljanak ki sávok a pázsiton.

Szállítás és tárolás

- Szállításkor rögzítse a berendezést, hogy az a szállítás közben ne sérüljön meg, illetve ne okozzon balesetet.
- A berendezést zárható helyen tartsa, hogy ne kerülhessen gyermekek vagy illetéktelen személyek kezébe.
- A gépet és felszerelését száraz, fagymentes helyen kell tárolni.
- Az üzemanyag szállítását és tárolását illetően lásd az „Üzemanyag-kezelés” című fejezetet.

ÜZEMELTETÉS

Beindítás és leállítás

Indítás előtt



VIGYÁZAT! Olvassa el figyelmesen a használati utasítást, és győződjön meg róla, hogy megértette azt, mielőtt a gépet használatba veszi.

Viseljen személyi védőfelszerelést. Lásd a Személyi védőfelszerelés című fejezetben szereplő utasításokat.

- Tartson minden személyt és állatot távol a munkavégzés helyétől.
- Végezze el a napi karbantartást. Lásd a „Karbantartás” című fejezetben szereplő utasításokat.
- Gondoskodjon róla, hogy a gyújtásvezeték jól illeszkedjen a gyújtógyertyára.

Beindítás

Mind egyik modell kézi szivatóval rendelkezik (primer membrán).

A fűnyíró első indítása előtt nyomja be az üzemanyag-szivattyút ötször egymás után. A következő használatkor elég háromszor benyomni az üzemanyag-szivattyút hideg motor indításakor.

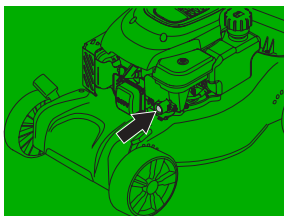

- A motor indításakor a húzza a motorfékfogantyút a gép fogantyújához.

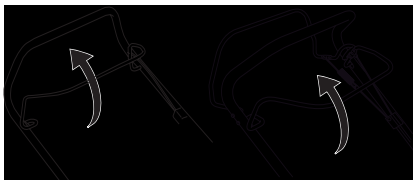

- A gép mögött álljon.
- Fogja meg jobb kézzel az indítófogantyút, húzza ki lassan az indítószinórt, amíg ellenállásba nem ütközik (az indítóhorgok kapaszkodnak). Erőteljes mozdulattal rántsa be a motort. Soha ne tekerje rá a kezére az indítószinórt.

Meghajtó

(M46-125R Classic+, M46-110R Classic, M51-140WR Classic+, M51-150WR Classic, M51-150R Classic)

- A meghajtás beindításához húzza a hajtókart a fogantyú felé.



- Mielőtt maga felé húzza a gépet, kapcsolja ki a meghajtást, és tolja előre a gépet kb. 10 cm-re.

Leállítás

- A motor leállításához engedje el a motorfékfogantyút.

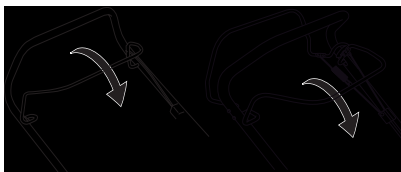

- A meghajtás a fékfogantyú elengedésekor is kikapcsol.
- A fékkar enyhe kioldásával csak a hajtást lehet leválasztani.

Általános tudnivalók



VIGYÁZAT! A felhasználó kizárólag olyan karbantartási és szervizmunkákat végezhet, amelyek ebben a használati utasításban szerepelnek. Komolyabb beavatkozásokat csak szakszerviz végezhet.

Bármilyen ellenőrzési vagy karbantartási művelet végrehajtása előtt állítsa le a motort. Akadályozza meg a véletlen indítást a gyújtáskábel eltávolításával a gyújtógyertyáról.

Ha a gép karbantartását nem megfelelően végzik, illetve a javítási és szervizmunkákat nem képzett szakemberrel végeztetik el, a gép balesetveszélyessé válhat és várható élettartama is csökkenhet. További információért forduljon a legközelebbi szakszerviz munkatársaihoz.

FIGYELEM! Ha a gép döntött helyzetben van, a levegőszűrőnek mindig a legmagasabb pozícióban kell lennie.

- Használjon mindig eredeti pótalkatrészeket.

Karbantartási séma

A karbantartási ütemezésből kiderül, hogy a gép mely alkatrészei igényelnek karbantartást, és ezt milyen gyakorisággal kell végrehajtani. Az intervallumok meghatározásakor a gép napi használatát feltételeztük, ezért a tényleges intervallumok a használat gyakoriságától függően eltérőek lehetnek.

Indítás előtt	Heti karbantartás	Havi karbantartás
Általános ellenőrzés	Gyújtógyertya	Levegőszűrő
Külső tisztítás	Kipufogódob*	Üzemanyagrendszer
Olajsztint		
Vágószerkezet		
Vágóburkolat*		
A tengelykapcsoló bowden beállítása		
Motorfékfogantyú*		

*Lásd az utasításokat „A gép biztonsági felszerelése” című fejezetben.

Általános ellenőrzés

- Ellenőrizze, hogy a csavarok és csavaranyák megfelelően meg vannak-e húzva.
- Minden sérült, kopott vagy törött alkatrészt cseréljen ki.

Külső tisztítás

- Kefe segítségével távolítsa el a fűnyíróról a leveleket, fűszálakat stb.
- Ne használjon nagynyomású vízugarat a gép tisztításához.
- Soha ne irányítsa a vízugarat közvetlenül a motorra.
- Tisztítsa meg az indítószerveket levegőnyílásait. Ellenőrizze az indítószerveket és az indítószinórt.
- A vágóegység burkolata alatti tisztításhoz fordítsa a gépet gyújtógyertyával felfelé. Úrítse ki a benzintartályt.

Olajsztint

Az olajsztint ellenőrzésekor a fűnyírónak vízszintesen kell állnia. Ellenőrizze az olajsztintet a beöntőnyílás kupakján lévő nivópálcával.

- Vegye le az olajbeöntő nyílás kupakját, és törölje tisztára a nivópálcát.
- Szúrja vissza a nivópálcát.
- Alacsony olajsztint esetén töltsön be motorolajat a nivópálcán jelzett felső szintig.

Vágószerkezet

- Ellenőrizze, hogy a vágófelszerelés nem sérült-e, nincs-e rajta repedés. A sérült vágófelszerelést mindig ki kell cserélni.
- Gondoskodjon róla, hogy a kés mindig meg legyen élezve, és jól ki legyen egyensúlyozva.

FIGYELEM! A késeket élezés után ki kell egyensúlyozni.

Ha az akadályokkal való ütközés üzemzavart okozott, a sérült késeket ki kell cserélni.

Korongcsere



VIGYÁZAT! A vágószerkezet javításához és karbantartásához mindig vegyen fel erős védőkesztyűt. A kés nagyon éles, könnyen megvághatja magát.

Szétszerelés

- Csavarja ki a kést rögzítő csavart.

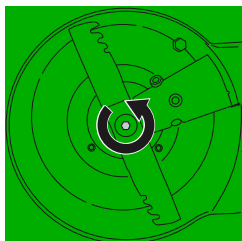

- Vegye le a régi kést. Ellenőrizze, sérülésmentes-e a késtartó. Azt is ellenőrizze, sértetlen-e a késrögzítő csavar, és egyenes-e a motortengely.

KARBANTARTÁS

Összeszerelés

- A vágópengét úgy kell rögzíteni, hogy a ferde vége felfelé, a burkolat felé nézzen.

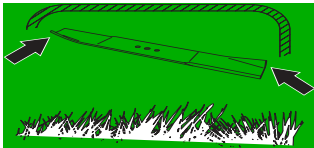

- Ellenőrizze, hogy a vágófej megfelelően van-e központosítva a tengelyen.



- Illessze a helyére az alátétet, és húzza meg a csavart. A csavart 45–60 Nm nyomatékkal kell meghúzni.



- Forgassa meg a kést kézzel, és figyelje, hogy szabadon forog-e.
- Próbálja meg működtetni a gépet.

FONTOS!

Mindig megfontoltan és előrelátóan tevékenykedjen. Kerülje az olyan helyzeteket, amelyek saját megítélése szerint meghaladják a képességeit. Ha a jelen útmutató elolvasása után is bizonytalannak érzi magát az üzemeltetési eljárásokkal kapcsolatban, a folytatás előtt kérje ki szakértő véleményét. Forduljon hivatalos szakszervizhez.

Mindig eredeti alkatrészeket használjon. További tudnivalókat a „Műszaki adatok” című részben talál.

Gyújtógyertya

FONTOS! Használja mindig az előírt típusú gyújtógyertyát! Nem megfelelő gyújtógyertya komolyan károsíthatja a hengert és a dugattyút.

- A gép kis teljesítménnyel működik, nehezen indul, vagy alapjáraton rosszul működik: mielőtt további lépéseket tenne, először mindig ellenőrizze a gyújtógyertyát.
- Ha gyertya koszos, tisztítsa meg, és ellenőrizze az elektródahézagot. A gyertyahézaggal méretéért tekintse meg a műszaki adatokat. Ha szükséges, cserélje ki a hibás alkatrészeket.



A tengelykapcsoló bowden beállítása

- Finoman szabályozza a vezetékét a beállító csavar segítségével.



- Hozzávetőlegesen állítsa be a tengelykapcsoló vezetékét, ha a finombeállítás nem elegendő.
- Hosszabbítsa meg a vezetékét a finombeállító csavar segítségével.
- Hozzávetőlegesen állítsa be a tengelykapcsoló vezetékét a tengelykapcsoló-karon lévő bilincsekhez történő csatlakoztatással. Ezt követően állítsa be a vezetékét.

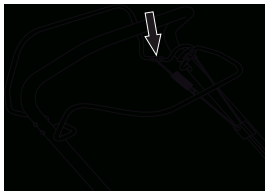

Levegőszűrő

- A hengerfedelelet levéve emelje ki a levegőszűrőt.
- Egy bizonyos időn túl használt levegőszűrőt nem lehet teljesen megtisztítani. Ezért rendszeres időközönként új levegőszűrőre kell azt kicserélni. **Egy megrongálódott levegőszűrőt mindig ki kell cserélni.**
- Visszaszereléskor győződjön meg arról, hogy a szűrő szorosan illeszkedik a szűrőtartóhoz.

A papírszűrő tisztítása

- Tisztítsa ki a szűrőt, sima felülethez ütögetve azt. A levegőszűrő tisztításához soha ne használjon ásványolaj-tartalmú oldószert, például petróleumot, sem sűrített levegőt.

A műanyaghab szűrő tisztítása

- Távolítsa el a habszivacs-szűrőt. Mossa át a szűrőt alaposan langyos, szappanos vízzel. Tisztítás után öblítse át a szűrőt alaposan, tiszta vízzel. Csavarja ki és szárítsa meg. FIGYELEM! Túl magas légnyomás esetén a habszivacs megsérülhet. A tisztítás után olajozza meg a szűrőt motorolaj használatával. Törölje le a felesleges olajat a szűrőről egy tiszta ruha segítségével.

Olajcsere

- Úrítse ki a benzintartályt.
- Csavarja le az olajbeöntő nyílás kupakját.
- Helyezzen le egy megfelelő edényt az olaj felfogására.
- Eressze le az olajat a motor megdöntésével, hogy az olaj kifolyjon a töltőcsövön keresztül. Ha a gép döntött helyzetben van, a levegőszűrőnek mindig a legmagasabb pozícióban kell lennie. Kérdezze meg a helyi benzinállomásnál, hogy hová öntheti a fölös motorolajat.
- Töltsön be új, jó minőségű motorolajat. Lásd a motor mellékelt használati útmutatóját.

Üzemanyagrendszer

- Ellenőrizze, nem sérült-e a tanksapka és annak tömítése.
- Ellenőrizze a üzemanyag-vezetéket. Ha szükséges, cserélje ki a hibás alkatrészeket.

MŰSZAKI ADATOK

Műszaki adatok

	M40-110 CLASSIC	M40-125 Classic+	M46-110 CLASSIC	M46-110R CLASSIC	M46-125R Classic+
Motor					
Motor gyártója	McCulloch	Briggs & Stratton	McCulloch	McCulloch	Briggs & Stratton
Hengerűrtartalom, cm ³	110	125	110	110	125
Fordulatszám, ford./perc	2950	2900	2950	2950	2900
Névleges motorteljesítmény, kW (lásd 1. megjegyzés)	1,6	1,6	1,6	1,6	1,6
Gyújtásrendszer					
Gyújtógyertya	Torch A5RTC	QC12YC	Torch A5RTC	Torch A5RTC	QC12YC
Elektródátávolság, mm	0,7	0,5	0,7	0,7	0,5
Üzemanyag-/kenőrendszer					
Benzintartály űrtartalma	0,8	0,8	0,8	0,8	0,8
*Motorolaj	SAE 30/SAE 10W-30	SAE 30/SAE 10W-30	SAE 30/SAE 10W-30	SAE 30/SAE 10W-30	SAE 30/SAE 10W-30
Tömeg					
Gép üres tartályokkal, kg	24	25	27	29	27
Zajkibocsátás (2.sz.jegyzet)					
Zajszint, mért, dB(A)	90	93	92	92	95
Zajszint, garantált L _{WA} dB(A)	92	94	94	93	96
Zajszintek (3.sz.jegyzet)					
Zajnyomás-szint a felhasználó fülénél, dB(A)	77	80	79	79	82
Rezgésszintek, a_{hveq} (4.sz.jegyzet)					
Fogantyú, m/s ²	6,3	14,75	4,82	4,98	15,68
Vágórendszer					
Vágási magasság, mm	20-75	20-75	30-80	30-80	30-80
Vágószélesség, cm	40	40	46	46	46
Vágórész	Combi 40	Combi 40	Combi 46	Combi 46	Combi 46
Cikkszám	5871590-10	5871590-10	5811889-10	5811889-10	5811889-10
Fűgyújtó űrtartalma, liter	50	50	50	50	50

1. megjegyzés: A motor feltüntetett névleges teljesítménye az adott motormodell tipikus legyártott motorjának a J1349/ISO1585 sz. SAE-szabvány szerint mért átlagos nettó teljesítménye (a megadott fordulatszám mellett). A sorozatgyártott motorok esetén ez az érték eltérő lehet. A végső gépbe telepített motor tényleges kimenőteljesítménye az üzemi fordulatszámtól, a környezeti körülményektől és egyéb értékektől fog függeni.

2. megjegyzés: A környezet zajszennyezése zajteljesítményszintként (L_{WA}) mérve a 2000/14/EG EGK-direktíva szerint.

3. megjegyzés: Hangnyomásszint az ISO 5395:2013 szabvány szerint. A hangnyomásszintre vonatkozó jelentési adatok az 1,2 dB (A) tipikus statisztikus ingadozásával (szórásával) rendelkeznek.

4. megjegyzés: Reggésszint az ISO 5395:2013 szabvány szerint. A rezgésszintre vonatkozó jelentési adatok az 0,2 m/s² tipikus statisztikus ingadozásával (szórásával) rendelkeznek.

*SJ vagy jobb minőségű motorolajat használjon. Tekintse meg a viszkozitási táblázatot a motor gyártójának kézikönyvében, és válassza a várható kinti hőmérsékletnek leginkább megfelelő viszkozitást.

MŰSZAKI ADATOK

	M51-140WR Classic+	M51-150R Classic	M51-150WR Classic
Motor			
Motor gyártója	Briggs & Stratton	McCulloch	McCulloch
Hengerűrtartalom, cm ³	140	150	150
Fordulatszám, ford./perc	2900	2900	2900
Névleges motorteljesítmény, kW (lásd 1. megjegyzés)	1,9	2,3	2,3
Gyújtásrendszer			
Gyújtógyertya	QC12YC	Torch K7RTC	Torch K7RTC
Elektródatávolság, mm	0,5	0,7	0,7
Üzemanyag-/kenőrendszer			
Benzintartály űrtartalma	0,8	1	1
*Motorolaj	SAE 30/SAE 10W-30	SAE 30/SAE 10W-30	SAE 30/SAE 10W-30
Tömeg			
Gép üres tartályokkal, kg	32,0	33,0	33,0
Zajkibocsátás (2.sz.jegyzet)			
Zajszint, mért, dB(A)	97	95	97
Zajszint, garantált L _{WA} dB(A)	98	98	98
Zajszintek (3.sz.jegyzet)			
Zajnyomás-szint a felhasználó fülénél, dB(A)	82	81	84
Rezgésszintek, a_{hveq} (4.sz.jegyzet)			
Fogantyú, m/s ²	4,27	4,06	5,55
Vágórendszer			
Vágási magasság, mm	30-90	30-90	30-90
Vágószélesség, cm	46	51	51
Vágórész	Combi 51	Combi 51	Combi 51
Cikkszám	5041133-10	5041133-10	5041133-10
Fűgyűjtő űrtartalma, liter	55	55	55

1. megjegyzés: A motor feltüntetett névleges teljesítménye az adott motormodell tipikus legyártott motorjának a J1349/ISO1585 sz. SAE-szabvány szerint mért átlagos nettó teljesítménye (a megadott fordulatszám mellett). A sorozatgyártott motorok esetén ez az érték eltérő lehet. A végső gépbe telepített motor tényleges kimenőteljesítménye az üzemi fordulatszámától, a környezeti körülményektől és egyéb értékektől fog függeni.

2. megjegyzés: A környezet zajszennyezése zajteljesítményszintként (L_{WA}) mérve a 2000/14/EG EGK-direktíva szerint.

3. megjegyzés: Hangnyomásszint az ISO 5395:2013 szabvány szerint. A hangnyomásszintre vonatkozó jelentési adatok az 1,2 dB (A) tipikus statisztikus ingadozásával (szórásával) rendelkeznek.

4. megjegyzés: Regzésszint az ISO 5395:2013 szabvány szerint. A rezgésszintre vonatkozó jelentési adatok az 0,2 m/s² tipikus statisztikus ingadozásával (szórásával) rendelkeznek.

*SJ vagy jobb minőségű motorolajat használjon. Tekintse meg a viszkozitási táblázatot a motor gyártójának kézikönyvében, és válassza a várható kinti hőmérsékletnek leginkább megfelelő viszkozitást.

MŰSZAKI ADATOK

Termékazonossági EGK-bizonyítvány

Gyártó neve: Husqvarna AB, SE-561 82 Huskvarna, Svédország (Tel.+46-36-146500).

A Husqvarna AB kizárólagos felelősséget vállal a következő, rögzített késekkel felszerelt forgókéses fűnyíró modellekért:

McCulloch M40-110 Classic, M40-125 Classic+, M46-110 Classic, M46-110R Classic, M46-125R Classic+, M51-140WR Classic+, M51-150R Classic, M51-150WR Classic.

, amelyek a 2016-os évben, vagy ezt követően kaptak sorozatszámot. A típusszám és az év jól láthatóan fel van tüntetve a típus táblán a sorozatszám előtt.

A fentebbi nyilatkozat tárgya megfelel az EGK Tanácsa irányelvei követelményeinek:

- Gépekről szóló **2006/42/EK** irányelv (2006. május 17.)
- Az elektromágneses összeférhetőségről" szóló **2014/30/EU** irányelv (2014. február 26.)
- A kültéri használatra tervezett berendezések zajkibocsátásáról" szóló **2000/14/EK** irányelv (2000. május 8.)
- A 2000/14/EK irányelv módosításáról" szóló **2005/88/EK** irányelv (2005. december 14.)

A zajértékek a használati utasításban, a műszaki adatok fejezetben találhatóak.

Alkalmazott szabványok: ISO5359-1&2:2013; ISO3744, ISO11094; EN1032, EN1033; ISO14982; Megfelelőség értékelési eljárás, VIII. melléklet

2016. április 20.



John Thompson, EUAP termék- és marketingigazgató (A Husqvarna AB technikai dokumentációért felelős hivatalos képviselője.)

ZNACZENIE SYMBOLI

Znaczenie symboli

OSTRZEŻENIE! W razie nieuważnego lub nieprawidłowego posługiwania się maszyną może ona stać się niebezpiecznym narzędziem, mogącym spowodować obrażenia lub śmierć użytkownika lub innych osób.



Przed przystąpieniem do pracy maszyną prosimy dokładnie i ze zrozumieniem zapoznać się z treścią niniejszej instrukcji.



Upewnij się, czy w pobliżu miejsca pracy nie ma osób nieupoważnionych.



Aby zapobiec przypadkowemu uruchomieniu urządzenia, należy zdjąć przewód zapłonowy ze świecy.



Ostrzeżenie przed odrzucanymi i rykoszetującymi przedmiotami.



Uważaj na wirujące noże. Chroń ręce i nogi przed okaleczeniem.



Ostrzeżenie: części obrotowe. Ręce oraz stopy należy utrzymywać w odpowiedniej odległości.



Niniejszy produkt zgodny jest z obowiązującymi dyrektywami CE.



Emisja hałasu do otoczenia zgodna z dyrektywą Wspólnoty Europejskiej. Wartość emisji dla maszyny podana została w rozdziale Dane techniczne oraz na naklejce.



Nigdy nie użytkuj maszyny w pomieszczeniach lub w miejscach, w których brak jest wentylacji. Spaliny zawierają tlenek węgla — bezwonny, trujący gaz zagrażający życiu.



Ryzyko eksplozji



Nigdy nie tankuj, gdy silnik jest uruchomiony.



Powierzchnia gorąca.



Wyjaśnienie poziomów ostrzeżeń

Występują trzy poziomy ostrzeżeń.

OSTRZEŻENIE!



OSTRZEŻENIE! Stosuje się, gdy istnieje ryzyko poważnych obrażeń, śmierci operatora lub uszkodzenia otoczenia w wyniku nieprzestrzegania instrukcji obsługi.

WAŻNE!



WAŻNE! Stosuje się, gdy istnieje ryzyko obrażeń operatora lub uszkodzenia otoczenia w wyniku nieprzestrzegania instrukcji obsługi.

UWAGA!

UWAGA! Stosuje się, gdy istnieje ryzyko uszkodzenia materiałów lub urządzenia w wyniku nieprzestrzegania instrukcji obsługi.

Spis treści

ZNACZENIE SYMBOLI	
Znaczenie symboli	212
Wyjaśnienie poziomów ostrzeżeń	212
OPIS	
Spis treści	213
Szanowny Kliencie!	213
OPIS URZĄDZENIA	
Budowa kosiarki	214
ZABEZPIECZENIA W MASZYNIE	
Uwagi ogólne	215
MONTAŻ I REGULACJE	
Uchwyt	216
Wysokość koszenia	216
Kolektor	216
Wkładka rozdrabniająca	216
Uzupełnianie oleju	216
OBCHODZENIE SIĘ Z PALIWEM	
Uwagi ogólne	217
Paliwo	217
Tankowanie	217
Transport i przechowywanie	217
DZIAŁANIE	
Środki ochrony osobistej	218
Ogólne zasady bezpieczeństwa	218
Główne techniki pracy	219
Transport i przechowywanie	219
Uruchamianie i wyłączanie	220
KONSERWACJA	
Uwagi ogólne	221
Plan konserwacji	221
Kontrola ogólna	221
Świeca zapłonowa	222
Regulacja linki sprzęgła	223
Filtr powietrza	223
Wymiana oleju	223
System paliwowy	223
DANE TECHNICZNE	
Dane techniczne	224
Deklaracja zgodności WE	226

Szanowny Kliencie!

Linia innowacyjnych pil łańcuchowych była kontynuowana przez dekady, a firma się rozwijała, najpierw przez silniki do samolotów i gokartów w latach pięćdziesiątych, a następnie mini piły łańcuchowe w latach sześćdziesiątych. W latach siedemdziesiątych i osiemdziesiątych do oferty wprowadzono wykazarki i dmuchawy.

W chwili obecnej McCulloch, jako członek grupy Husqvarna, kontynuuje tradycję mocnych silników, innowacji technicznych i wytrzymałych konstrukcji, które były naszymi cechami charakterystycznymi przez ponad pół wieku. Obniżanie zużycia paliwa, emisji, poziomów hałasu, poprawianie bezpieczeństwa i wygody użytkowania to nasze główne priorytety.

Mamy nadzieję, że będą Państwo zadowoleni ze swojego produktu McCulloch, ponieważ został zaprojektowany tak, aby służył przez długie lata. Jego żywotność można przedłużyć, przestrzegając instrukcji obsługi, serwisowania i konserwacji. W razie potrzeby profesjonalnej pomocy przy naprawie lub serwisowaniu, prosimy o kontakt z lokalizatorem serwisu (Service Locator) na www.mcculloch.com.

McCulloch nieustannie modernizuje swoje wyroby, w związku z czym zastrzega sobie prawo do wprowadzania zmian dotyczących m.in. wyglądu produktów bez uprzedzenia.

Instrukcję tę można również znaleźć na stronie www.mcculloch.com.

OPIS URZĄDZENIA

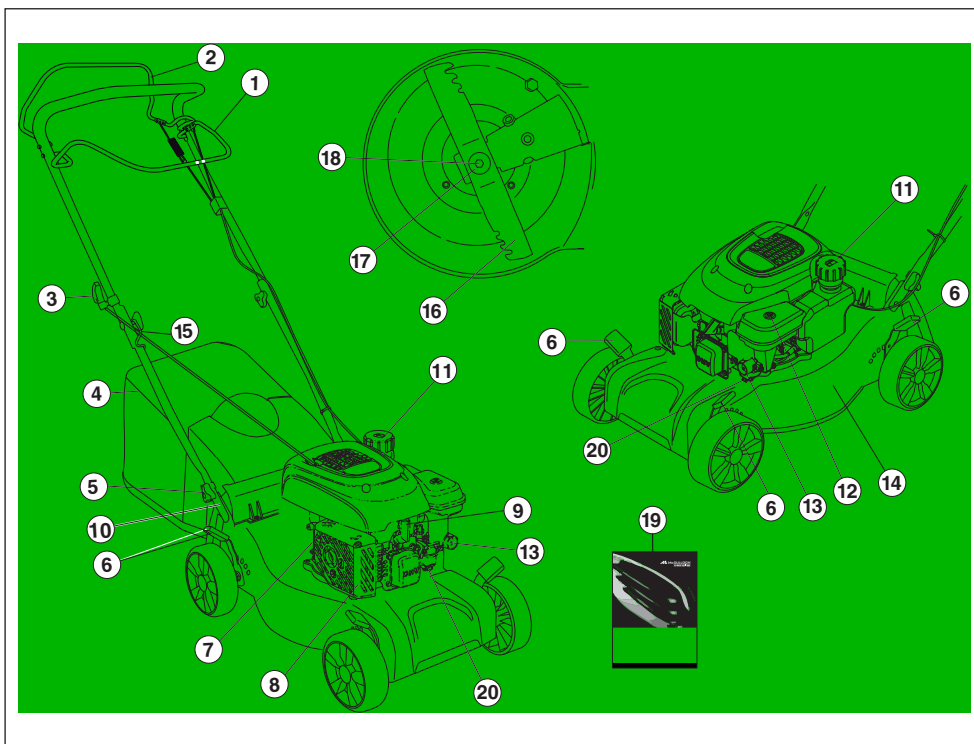

Budowa kosiarki

- | | |
|--|---------------------------------------|
| 1 Dźwignia hamulca silnika | 10 Montaż uchwyty dolnego |
| 2 Dźwignia napędu (M46-125R Classic+, M46-110R Classic, M51-140WR Classic+, M51-150WR Classic, M51-150R Classic) | 11 Uzupelnianie paliwa |
| 3 Uchwyt rozrusznika | 12 Filtr powietrza |
| 4 Kolektor | 13 Membrana pompy paliwowej |
| 5 Uchwyt, wysokość uchwytu | 14 Obudowa zespołu koszącego |
| 6 Dźwignia regulacji wysokości koszenia | 15 Prowadnica linki rozrusznika |
| 7 Prętowy wskaźnik poziomu oleju/ napełnianie oleju | 16 Nóż |
| 8 Tłumik | 17 Podkładka sprężysta |
| 9 Świca zapłonowa | 18 Śruba mocująca noża |
| | 19 Instrukcja obsługi |
| | 20 Korek odpływowy odstożnika gaźnika |

ZABEZPIECZENIA W MASZYNIE

Uwagi ogólne

W niniejszym rozdziale przedstawiono poszczególne zespoły zabezpieczające maszynę, omówiono ich funkcję oraz sposoby ich kontrolowania i konserwacji w celu zapewnienia prawidłowego działania.



OSTRZEŻENIE! Nie wolno używać maszyny z niesprawnymi zespołami zabezpieczającymi. Jeżeli Twoja maszyna nie spełnia jakiegokolwiek z warunków kontrolnych, należy ją oddać do serwisu.

Nie wolno dokonywać w maszynie zmian stanowiących modyfikację jej oryginalnej wersji. Nie używaj maszyny, jeżeli podejrzewasz, że ktoś inny wprowadził w niej zmiany.

Aby zapobiec przypadkowemu uruchomieniu urządzenia, należy zdjąć przewód zapłonowy ze świecy.

Obudowa zespołu koszącego

- Obudowa zespołu koszącego ma za zadanie zmniejszać wibracje oraz ograniczać ryzyko odniesienia obrażeń wskutek zetknięcia się z nożem.

Sprawdzanie osłony cięcia

- Sprawdź, czy obudowa zespołu koszącego jest cała i czy nie ma na niej żadnych widocznych uszkodzeń, np. pęknięć.

Dźwignia hamulca silnika

- Hamulec silnika przeznaczony jest do zatrzymywania silnika. Silnik powinien zatrzymywać się z chwilą puszczenia dźwigni hamulca silnika.

Kontrola dźwigni hamulca silnikowego

Ustaw kosiarkę na pełen gaz, a następnie uwolnij dźwignię hamulca. Hamulec silnika musi zawsze być tak wyregulowany, aby silnik zatrzymywał się w ciągu 3 sekund. Skontaktuj się z autoryzowanym punktem serwisowym.

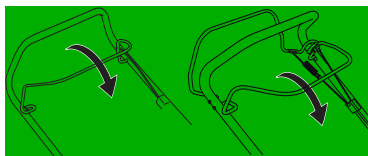

Tłumik



OSTRZEŻENIE! Nigdy nie używaj maszyny z uszkodzonym tłumikiem lub bez niego. Uszkodzony tłumik znacznie zwiększa hałas i niebezpieczeństwo pożaru. Miej zawsze w pobliżu sprzęt gaśniczy.

Podczas pracy maszyną oraz po jej wyłączeniu tłumik jest bardzo gorący. Dotyczy to także pracy na biegu jałowym. Pamiętaj o niebezpieczeństwie pożaru, szczególnie gdy w pobliżu znajdują się łatwo palne materiały oraz/lub gazy.

- Zadaniem tłumika jest ograniczenie do minimum poziomu hałasu i odrzucanie spalin poza strefę pracy operatora.

Kontrola stanu tłumika

- Sprawdzaj regularnie, czy tłumik jest nienaruszony i dobrze zamocowany.

MONTAŻ I REGULACJE

Uwagi ogólne



WAŻNE! Aby zapobiec przypadkowemu uruchomieniu urządzenia, należy zdjąć przewód zapłonowy ze świecy.

Uchwyt

Montaż

Uchwyt górny

Umieść rurową konstrukcję uchwytu bezpośrednio naprzeciw dolnej części uchwytu. Dokręć pokrętła.



Aby przymocować przewody do uchwytu, użyj załączonych pasów. Podczas montażu nie należy nadmiernie naciągać przewodów.

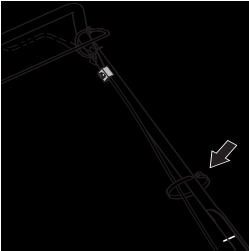

Wysokość koszenia

UWAGA! Nie ustawiaj zbyt małej wysokości koszenia, gdyż w razie nierówności terenu noże mogą zawadzać o podłoże.

Przesunąć dźwignię do tyłu, do pozycji wyższej wysokości cięcia lub do przodu, aby zmniejszyć wysokość cięcia.

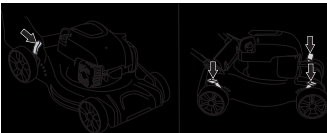

Kolektor

Montaż kolektora

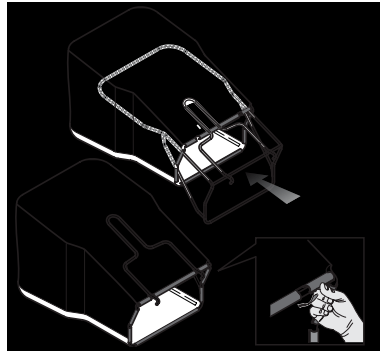

- Umieść ramę w kolektorze.
- Uchwyt kolektora na ramie musi znajdować się nad workiem kolektora.
- Zamocuj ramę zaciskami szybkomocującymi.
- Zamocować haki na górnej krawędzi podwozia. Umieścić spód pojemnika na trawę w otworze wyrzutowym.

Wkładka rozdrabniająca

W przypadku modeli M46 – (zestaw PNC 579679201) i M51 – (zestaw PNC=579679301) należy zamówić osobno opcjonalny zestaw rozdrabniający. Brak dostępnych zestawów dla modeli M40.

- Podnieś osłonę wyrzutu, aby zamontować/ zdemontować zaślepkę do mulczowania.

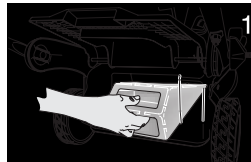

Uzupełnianie oleju

- Przy dostawie zbiornik oleju jest pusty. Nalewaj oleju powoli. Patrz wskazówki pod nagłówkiem "Konserwacja". Olej silnikowy należy wymieniać zgodnie z instrukcją obsługi silnika.

OBCHODZENIE SIĘ Z PALIWEM

Uwagi ogólne



OSTRZEŻENIE! Włączanie silnika w zamkniętych lub źle wentylowanych pomieszczeniach może być przyczyną śmierci wskutek uduszenia lub zatrucia tlenkiem węgla.

Paliwo i jego opary są bardzo łatwo palne. Wdychanie oparów paliwa lub kontakt paliwa ze skórą może doprowadzić do poważnych obrażeń. Zachowuj ostrożność i zapewnij dobrą wentylację podczas postępowania z paliwem.

Spaliny silnikowe mają wysoką temperaturę, mogą zawierać iskry, które mogą się stać przyczyną pożaru. Nigdy nie włączaj maszyny w pomieszczeniach zamkniętych lub w pobliżu materiałów łatwopalnych!

Nie pal tytoniu i nie pozostawiaj gorących przedmiotów w pobliżu paliwa.

Paliwo

UWAGA! Maszyna wyposażona jest w silnik czterosuwowy. Dopilnuj, aby w zbiorniku oleju zawsze była wystarczająca ilość oleju.

Benzyna

- Należy używać wysokiej jakości benzyny bezołowiowej o maks. 10% zawartości etanolu (E10).
- Zaleca się benzynę co najmniej 90-oktanową (RON). Stosowanie benzyny o liczbie oktanowej mniejszej niż 90 powoduje stukanie. Prowadzi to do przegrzania silnika, co może być przyczyną jego poważnego uszkodzenia.
- Należy stosować benzynę dostosowaną do wymogów środowiska naturalnego, tzw. benzynę alkaliową, jeżeli taka jest dostępna.

Olej silnikowy

UWAGA! Przed uruchomieniem kosiarki sprawdź poziom oleju. Za niski poziom oleju może spowodować poważne uszkodzenie silnika. Patrz wskazówki podane w rozdziale „Konservacja”.

- Olej silnikowy należy wymieniać zgodnie z instrukcją obsługi silnika. Informacje na temat zalecanego rodzaju oleju znajdują się w instrukcji obsługi silnika. Nigdy nie stosuj oleju do silników dwusuwowych.

Tankowanie



OSTRZEŻENIE! Przed przystąpieniem do tankowania, wyłącz silnik i odczekaj kilka minut aż ostygnie.

Zawsze używaj kanistra na benzynę, aby uniknąć jej rozlania.

Korek wlewowy otwieraj ostrożnie, ponieważ wewnątrz zbiornika może panować nadciśnienie.

Oczyść korek wlewowy i powierzchnię wokół niego.

Po zatankowaniu dokładnie zakręć korek wlewowy. Zaniedbanie może doprowadzić do powstania pożaru.

Przed uruchomieniem przenieś maszynę na odległość co najmniej 3 m od miejsca tankowania.

Nigdy nie uruchamiaj maszyny, gdy:

- Jeżeli rozlałeś paliwo lub olej silnikowy na maszynę – wytrzyj dokładnie maszynę i poczekaj, aż wyschną resztki benzyny.
- Jeżeli oblałeś paliwem siebie lub swoje ubranie, zmień ubranie. Przemyj te części ciała, które miały styczność z paliwem. Użyj wody i mydła.
- Paliwo wycieka z maszyny. Regularnie sprawdzaj szczelność korka wlewowego i przewodów paliwowych.

Transport i przechowywanie

- Maszynę i paliwo należy przechowywać i transportować w taki sposób, aby w razie ewentualnego wycieku paliwa i powstania oparów nie zachodziło ryzyko występowania iskier lub otwartego płomienia, np. w pobliżu maszyn i silników elektrycznych, kontaktów elektrycznych/przełączników prądu lub kotłów.
- Do przechowywania i transportowania paliwa należy używać pojemników specjalnie przeznaczonych do tego celu i zatwierdzonych.

Dłuższe przechowywanie

- W przypadku długotrwałego przechowywania maszyny należy opróżnić zbiornik paliwa i odstojnik gaźnika. Skontaktuj się z pobliską stacją paliw, aby dowiedzieć się, gdzie należy pozbywać się paliwa nadmiarowego.

Środki ochrony osobistej

Podczas używania maszyny należy zawsze mieć na sobie zatwierdzone przez odpowiednie władze środki ochrony osobistej. Środki ochrony osobistej nie eliminują ryzyka odniesienia obrażeń, natomiast ograniczają ich rozmiar w razie zaistnienia wypadku. Poproś swojego dealera o pomoc w wyborze środków ochrony osobistej.

Zawsze należy stosować:

- Stosuj ochronniki słuchu, gdy poziom hałasu przekracza 85 db.
- Mocne, przeciwpoślizgowe, wysokie obuwie ochronne lub obuwie robocze.
- Długie spodnie z mocnej tkaniny. Nie zakładaj krótkich spodni, nie chodź w sandałach lub bez obuwia.
- W razie potrzeby należy stosować rękawice ochronne, np. podczas montażu, przeglądu lub czyszczenia osprzętu tnącego

Ogólne zasady bezpieczeństwa

W niniejszym rozdziale opisane zostały podstawowe zasady bezpieczeństwa obowiązujące podczas obsługi urządzenia. Nic nie zastąpi jednak doświadczenia i profesjonalnych umiejętności.

- Przed przystąpieniem do pracy maszyną prosimy dokładnie i ze zrozumieniem zapoznać się z treścią niniejszej instrukcji.
- Pamiętaj o tym, że operator ponosi odpowiedzialność za wypadki i zagrożenie dla innych ludzi i ich własności
- Maszyna musi być utrzymywana w czystości. Znaki i naklejki muszą być całkowicie czytelne.

Kieruj się zawsze zdrowym rozsądkiem

Nie jest możliwe omówienie wszystkich sytuacji, w jakich potencjalnie możesz się znaleźć. Zawsze zachowuj ostrożność i kieruj się zdrowym rozsądkiem. Nic nie zastąpi jednak doświadczenia i profesjonalnych umiejętności. W razie niepewności zasięgnij porady eksperta. Zwróć się w tym celu do punktu sprzedaży, warsztatu serwisowego lub doświadczonego użytkownika piły. Nigdy nie podejmuj się zadań przekraczających Twoje siły i umiejętności!



OSTRZEŻENIE! Podczas pracy urządzenie niniejsze wytwarza pole elektromagnetyczne. W pewnych okolicznościach pole to może zakłócać pracę aktywnych lub pasywnych implantów medycznych. Przed przystąpieniem do pracy z maszyną w celu ograniczenia ryzyka poważnych lub śmiertelnych obrażeń, osoby posiadające implanty medyczne powinny skonsultować się z lekarzem oraz ich producentem.



OSTRZEŻENIE! W razie nieuważnego lub nieprawidłowego posługiwania się maszyną może ona stać się niebezpiecznym narzędziem, mogącym spowodować obrażenia lub śmierć użytkownika lub innych osób.

Nigdy nie pozwól, aby dzieci lub osoby nie przeszkolone w obchodzeniu się z maszyną, użytkowały ją lub konserwowały.

Maszyna nie powinna być obsługiwana przez osoby o zmniejszonych zdolnościach fizycznych lub umysłowych, które z powodów zdrowotnych nie mogą jej obsługiwać bez nadzoru osoby odpowiedzialnej za ich bezpieczeństwo.

Nigdy nie pozwalaj używać maszyny innej osobie nie upewniwszy się, że przyswoiła sobie ona treść Instrukcji obsługi.

Nigdy nie używaj maszyny, gdy jesteś zmęczony bądź znajdujesz się pod wpływem alkoholu lub leków, które mogą wpływać ujemnie na wzrok, zdolność oceny sytuacji i panowanie nad wykonywanymi ruchami.



OSTRZEŻENIE! Nie autoryzowane zmiany lub/oraz akcesoria mogą być przyczyną poważnych obrażeń lub śmierci użytkownika bądź innych osób. Pod żadnym pozorem nie wolno zmieniać ani modyfikować fabrycznej konstrukcji maszyny bez zezwolenia wydanego przez producenta.

Nie wolno dokonywać w maszynie zmian stanowiących modyfikację jej oryginalnej wersji. Nie używaj maszyny, jeżeli podejrzewasz, że ktoś inny wprowadził w niej zmiany.

Nie wolno używać maszyny, jeśli jest ona uszkodzona. Stosuj się do zaleceń dotyczących konserwacji, kontroli i obsługi technicznej podanych w niniejszej instrukcji. Niektóre czynności konserwacyjne i serwisowe muszą być wykonywane przez przeszkolony i wykwalifikowany personel.

Zawsze należy używać wyłącznie oryginalnych części zamiennych.

Bezpieczeństwo miejsca pracy

- Przed przystąpieniem do koszenia usurń z trawnika gałęzie, kamienie itp.
- Przedmioty uderzane przez końcówkę tnącą mogą być wyrzucane z dużą siłą i powodować obrażenia osób lub uszkodzenia przedmiotów. Osoby oraz zwierzęta muszą się znajdować w bezpiecznej odległości.
- Nigdy nie używać urządzenia w niesprzyjających warunkach np. we mgle, deszczu, w miejscach wilgotnych lub mokrych, przy silnym wietrze, na silnym mrozie, gdy występuje ryzyko wyładowań atmosferycznych itd. Praca przy złej pogodzie powoduje zmęczenie i wiąże się z dodatkowymi zagrożeniami, np. śliskie podłoże.
- Obserwuj otoczenie, aby upewnić się, że w pobliżu nie ma nic, co może mieć wpływ na sprawowanie przez Ciebie kontroli nad maszyną.
- Należy uważać na korzenie, kamienie, gałęzie, wgłębienia, rowy itp. Wysoka trawa może przesłonić przeszkody.
- Koszenie na zboczach może być niebezpieczne. Nie używaj kosiarki na bardzo stromych zboczach. Nie należy używać kosiarki, gdy pochyłość terenu przekracza 15 stopni.
- Na terenie pochyłym należy pracować w kierunku prostopadłym do zbocza. O wiele łatwiej jest przemieszczać się w poprzek zbocza niż w górę i w dół.
- Należy uważać podczas zbliżania się do narożników lub innych obiektów, które mogą ograniczać widoczność.

Pracuj bezpiecznie

- Kosiarka przeznaczona jest wyłącznie do koszenia trawników. Wszelkie inne zastosowania są zabronione.
- Stosuj środki ochrony osobistej. Patrz wskazówki podane pod rubryką Środki ochrony osobistej.
- Nie uruchamiaj kosiarki, jeżeli nóż i wszystkie pokrywy nie są zamontowane. W przeciwnym razie nóż może spaść i spowodować obrażenia.
- Staraj się, aby nóż nie uderzał w żadne przedmioty, jak np. kamienie, korzenie itp. Może to doprowadzić do stąpienia się noża i do wykrzywienia się wałka silnika. Wykrzywiony wałek powoduje brak wyważenia i silne drgania, co z kolei grozi obluźnianiem się noża.
- Dźwigni hamulca nie wolno unieruchamiać przyczepiając ją do uchwytu, tak aby trwale do niego przylegała, gdy maszyna jest w ruchu.
- Ustaw kosiarkę na równym i płaskim podłożu, a następnie uruchom ją. Dopilnuj, aby nóż nie dotykał do podłoża, ani do żadnego przedmiotu.
- Ustawiać się zawsze za maszyną. Podczas koszenia wszystkie koła muszą pozostawać na ziemi, należy trzymać uchwyt obiema rękami. Ręce i stopy, należy trzymać z dala od obracających się ostrzy.
- Nie przechylać urządzenia kiedy uruchomiony jest silnik.

- Należy zwrócić szczególną uwagę podczas ciągnięcia maszyny w kierunku do siebie.
- Nigdy nie unos ani nie przenoś kosiarki, gdy silnik jest uruchomiony. Jeżeli potrzebujesz unieść kosiarkę, wyłącz najpierw silnik i zdejmij przewód ze świecy zapłonowej.
- Nie wolno kosić trawnika idąc w kierunku do tyłu.
- Przechodząc na inne miejsce pracy należy wyłączyć silnik, np. przemieszczając kosiarkę po ścieżkach żwirowych, podłożu kamiennym, asfalcie itp.
- Nie biegaj z maszyną, gdy jest uruchomiona. Prowadząc kosiarkę należy chodzić umiarkowanym krokiem.
- Przed przystąpieniem do zmiany wysokości koszenia wyłączyć silnik. Nigdy nie wykonuj czynności regulacyjnych, gdy silnik jest uruchomiony.
- Nigdy nie pozostawiaj urządzenia bez nadzoru, gdy uruchomiony jest silnik. Wyłącz silnik. Upewnić się, że osprzęt tnący przestał się obracać.
- W razie najechania na twardy przedmiot lub w razie powstania wibracji należy maszynę zatrzymać. Zdejmij przewód ze świecy zapłonowej. Sprawdź, czy maszyna nie jest uszkodzona. Napraw maszynę, jeśli została uszkodzona.

Główne techniki pracy

- Zawsze, należy używać ostrego ostrza, aby uzyskać optymalne rezultaty. Tępe ostrze powoduje nierówne cięcie, a trawa staje się żółta na powierzchni cięcia.
- Nigdy nie koś trawy krócej niż o 1/3 długości. Jest to szczególnie ważne w okresach suszy. Zaczynj koszenie stosując dużą wysokość koszenia. Następnie sprawdź efekt koszenia i ewentualnie obniż wysokość koszenia. Jeżeli trawa jest bardzo wysoka, prowadź kosiarkę powoli. Ewentualnie koś dwa razy w tym samym miejscu.
- Kosić za każdym razem w różnych kierunkach, aby uniknąć powstawania pasów na trawniku.

Transport i przechowywanie

- Zabezpiecz sprzęt w czasie transportu, aby uniknąć uszkodzeń oraz wypadków.
- Przechowuj urządzenie w miejscu niedostępnym dla dzieci i osób niepowołanych.
- Maszynę oraz akcesoria należy przechowywać w miejscu suchym i zabezpieczonym przed mrozem.
- Aby dowiedzieć się więcej na temat transportu i przechowywania paliwa, patrz rozdział Obchodzenie się z paliwem¹⁾.

DZIAŁANIE

Uruchamianie i wyłączanie

Przed uruchomieniem



OSTRZEŻENIE! Przed przystąpieniem do pracy maszyną prosimy dokładnie i ze zrozumieniem zapoznać się z treścią niniejszej instrukcji.

Stosuj środki ochrony osobistej. Patrz wskazówki podane pod rubryką Środki ochrony osobistej.

- Upewnij się, czy w pobliżu miejsca pracy nie ma osób nieupoważnionych.
- Wykonaj przegląd codzienny. Patrz wskazówki podane w rozdziale „Konserwacja”.
- Dopilnuj, aby przewód był dobrze założony na świecy zapłonowej.

Uruchamianie

Wszystkie modele są wyposażone w ssanie ręczne (membranę pompy paliwowej).

Przyciśnij pompkę paliwową pięć razy, gdy kosiarka uruchamiana jest po raz pierwszy. Za każdym następnym razem, podczas uruchamiania zimnego silnika, przyciśnij pompkę paliwową trzy razy.

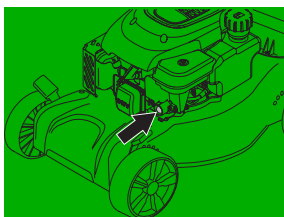

- Podczas uruchamiania silnika należy trzymać dźwignię hamulca silnika przyciśniętą do uchwytu.

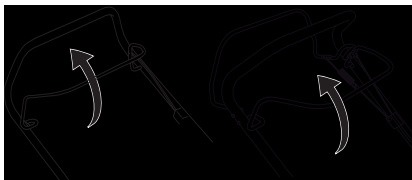

- Stań za kosiarką.
- Ujmij uchwyt rozrusznika prawą ręką i ciągnij powoli, aż poczujesz opór (zazębienie rozrusznika) Pociągnąć, używając odpowiedniej siły, aby uruchomić silnik. Nigdy nie owijaj linki rozrusznika wokół dłoni.

Napęd

(M46-125R Classic+, M46-110R Classic, M51-140WR Classic+, M51-150WR Classic, M51-150R Classic)

- Nacisnąć dźwignię napędu w stronę uchwytu, aby uruchomić napęd.



- Przed pociągnięciem kosiarki do siebie wyłącz napęd i popchnij ją do przodu na odległość około 10 cm.

Wyłączanie silnika

- Silnik zatrzymuje się po uwolnieniu dźwigni hamulca silnika.

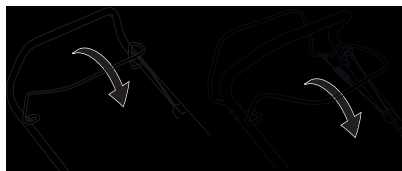

- Napęd rozłącza się po zwolnieniu dźwigni hamulca.
- Tylko napęd może być odłączony przez delikatne zwolnienie dźwigni hamulca.

KONSERWACJA

Uwagi ogólne



OSTRZEŻENIE! Użytkownikowi wolno wykonywać tylko te czynności konserwacyjne i serwisowe, które są opisane w niniejszej instrukcji obsługi. Większe i bardziej skomplikowane prace powinny być wykonywane w warsztacie serwisowym.

Przed rozpoczęciem sprawdzania działania lub wykonaniem prac konserwacyjnych należy wyłączyć silnik. Aby zapobiec przypadkowemu uruchomieniu urządzenia, należy zdjąć przewód zapłonowy ze świecy.

Jeżeli maszyna nie jest prawidłowo konserwowana i nie jest poddawana profesjonalnie wykonywanym naprawom oraz/lub obsłudgom technicznym, jej okres użytkowy jest krótszy oraz większe jest ryzyko wypadków. Jeżeli potrzebujesz więcej informacji, skontaktuj się z najbliższym warsztatem serwisowym.

UWAGA! Po pochyleniu kosiarki upewnij się, że filtr powietrza znajduje się zawsze w najwyższym położeniu.

- Zawsze należy używać wyłącznie oryginalnych części zamiennych.

Plan konserwacji

W planie konserwacji możesz zobaczyć, które części maszyny wymagają konserwacji i w jakich odstępach czasu należy ją wykonywać. Odstępy czasu są skalkulowane przy założeniu codziennego użytkowania maszyny i mogą się różnić przy innej intensywności użytkowania.

Przed uruchomieniem	Przegląd cotygodniowy	Przegląd miesięczny
Kontrola ogólna	Świeca zapłonowa	Filtr powietrza
Czyszczenie zewnętrzne	Tłumik*	System paliwowy
Poziom oleju		
Osprzęt tnący		
Obudowa zespołu koszącego*		
Regulacja linki sprzęgła		
Dźwignia hamulca silnika*		

*Patrz wskazówki w rozdziale „Zespoły zabezpieczające maszyny”.

Kontrola ogólna

- Sprawdź, czy śruby i nakrętki są dokręcone.
- Wymień wszystkie uszkodzone, zużyte lub zniszczone części.

Czyszczenie zewnętrzne

- Za pomocą szczotki oczyść kosiarkę z liści, trawy itp.
- Nie używać myjek wysokociśnieniowych do czyszczenia maszyny.
- Nigdy nie polewać wody bezpośrednio na silnik.
- Oczyść otwory wlotowe powietrza w obudowie rozrusznika. Sprawdź stan rozrusznika i linki.
- Podczas czyszczenia pod obudowę zespołu koszącego przechyl maszynę tak, by świeca zapłonowa była skierowana w górę. Opróżnij zbiornik paliwa.

Poziom oleju

Podczas sprawdzania oleju kosiarka powinna stać na równym podłożu. Sprawdź poziom oleju za pomocą prętowego wskaźnika poziomu oleju, znajdującego się przy korku wlewu oleju.

- Zdjąć korek wlewu oleju i wytrzeć do sucha prętowy wskaźnik poziomu oleju.
- Włożyć wskaźnik na miejsce.
- Jeżeli poziom oleju jest zbyt niski, dolej oleju, tak aby jego poziom sięgał do górnego oznaczenia na prętowym wskaźniku poziomu oleju.

Osprzęt tnący

- Skontroluj, czy narzędzia tnące nie są uszkodzone bądź pęknięte. Uszkodzone narzędzia tnące należy wymienić na nowe.
- Skrupulatnie przestrzegaj, aby nóż zawsze był dobrze naostrzony i prawidłowo wyważony.

UWAGA! Po naostrzeniu noże należy wyważyć.

Noże uszkodzone wskutek najechania na przeszkodę należy wymienić.

KONSERWACJA

Wymiana noży



OSTRZEŻENIE! Wykonując czynności serwisowe i konserwacyjne przy osprzęcie tnącym używaj zawsze solidnych rękawic ochronnych. Noże są bardzo ostre i łatwo się o nie skaleczyć.

Demontaż

- Odkręć śrubę mocującą nóż.

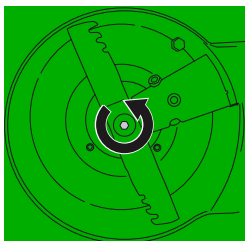

- Wymień stary nóż. Upewnij się, że wspornik noża nie jest uszkodzony. Sprawdź także, czy śruba mocująca noża jest cała i czy wałek silnika nie jest wygięty.

Montaż

- Ostrze należy montować tak, aby zakrzywione końce skierowane były w stronę pokrywy.

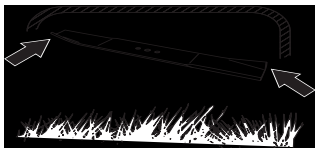

- Upewnij się, że nóż jest prawidłowo wyśrodkowany na wałku.



- Załóż podkładkę i dokręć mocno śrubę. Śrubę należy dokręcać momentem 45–60 Nm.



- Obracać ostrzem noża za pomocą ręki i sprawdzić, czy obraca się swobodnie.

- Przeprowadzić ruch testowy urządzenia.

WAŻNE!

Zawsze zachowuj ostrożność i kieruj się zdrowym rozsądkiem. Nie podejmuj się prac, jeżeli uważasz, że przekraczają one Twoje kwalifikacje. Jeżeli po przeczytaniu niniejszej instrukcji nadal nie masz pewności co do sposobów postępowania, nie kontynuuj pracy zanim nie zwrócisz się o poradę do eksperta. Skontaktuj się z autoryzowanym punktem serwisowym.

Należy stosować wyłącznie oryginalne części zamienne. Więcej informacji patrz sekcja „Dane techniczne”.

Świeca zapłonowa

UWAGA! Stosuj wyłącznie świece zalecane przez producenta. Niewłaściwa świeca może być przyczyną zatarcia tłoka/cylindra.

- Jeżeli maszyna ma małą moc, trudno jest ją uruchomić lub pracuje nierówno na biegu jałowym, należy zawsze sprawdzić najpierw stan świecy zapłonowej, zanim podjęte zostaną inne środki zaradcze.
- Jeśli świeca zapłonowa jest zabrudzona, należy ją wyczyścić i sprawdzić odstęp między elektrodami. Informacje na temat szczeliny świecy zapłonowej znajdują się w danych technicznych. W razie potrzeby wymień je na nowe.



Regulacja linki sprężęła

- Długość linki sprężęła można precyzyjnie wyregulować przy użyciu śruby regulacyjnej.

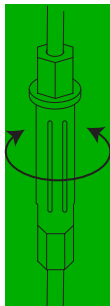

- Jeśli regulacja precyzyjna nie wystarczy, długość linki można wyregulować zgrubnie.
- Linkę można wydłużyć przy użyciu precyzyjnej śruby regulacyjnej.
- Regulację zgrubną długości linki sprężęła można przeprowadzić, zaczepiając ją o różne uchwyty na przewodnicy sprężęła. Następnie należy przeprowadzić regulację precyzyjną.

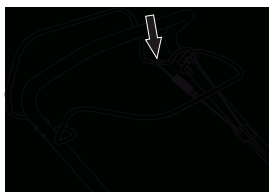

Filtr powietrza

- Zdejmij pokrywę filtra powietrza, a następnie wyjmij filtr.
- Całkowite oczyszczenie filtra po pewnym okresie użytkowania nie jest możliwe. Dlatego też filtr należy regularnie (w stałych odstępach czasu) wymieniać na nowy. **Uszkodzony filtr powietrza należy natychmiast wymienić na nowy.**
- Zakładając filtr powietrza dopilnuj, aby szczelnie przylegał do uchwyty filtra.

Oczyść filtr papierowy

- Oczyszcz filtr postukując nim lekko o równe podłoże. Do czyszczenia filtra nigdy nie używaj sprężonego powietrza lub rozpuszczalników zawierających ropę naftową, jak np. nafta.

Oczyść filtr gąbkowy

- Wyjmij filtr piankowy. Wymyj filtr dokładnie w letniej wodzie z dodatkiem mydła. Po umyciu wypłucz filtr starannie czystą wodą. Wyciśnij go i pozostaw do wyschnięcia. **UWAGA!** Czyszczenie powietrzem pod zbyt wysokim ciśnieniem może uszkodzić tworzywo, z którego filtr jest wykonany. Po oczyszczeniu naolej filtr olejem silnikowym. Wytrzeć nadmiar oleju naciskając czystą szmatką na filtr.

Wymiana oleju

- Opróżnij zbiornik paliwa.
- Odkręć korek wlewu oleju.
- Umieścić odpowiednie naczynie do zebrania oleju.
- Spuść olej przechylając silnik tak, aby olej wyciekł przez otwór wlewowy. Po pochyleniu kosiarki upewnij się, że filtr powietrza znajduje się zawsze w najwyższym położeniu. Dowiedz się w najbliższej stacji paliw, co należy zrobić z pozostałym nadmiarem oleju silnikowego.
- Nalej nowego oleju silnikowego wysokiej jakości. Dokładne informacje znajdują się w załączonej instrukcji obsługi silnika.

System paliwowy

- Sprawdź, czy korek wlewu paliwa i jego uszczelka nie są uszkodzone.
- Sprawdź wąż paliwowy. W razie potrzeby wymień go na nowy.

DANE TECHNICZNE

Dane techniczne

	M40-110 CLASSIC	M40-125 Classic+	M46-110 CLASSIC	M46-110R CLASSIC	M46-125R Classic+
Silnik					
Producent silnika	McCulloch	Briggs & Stratton	McCulloch	McCulloch	Briggs & Stratton
Pojemność cylindra, cm ³	110	125	110	110	125
Obroty, rpm	2950	2900	2950	2950	2900
Nominalna moc silnika, kW (patrz uwaga 1)	1,6	1,6	1,6	1,6	1,6
Układ zapłonowy					
Świeca zapłonowa	Torch A5RTC	QC12YC	Torch A5RTC	Torch A5RTC	QC12YC
Odstęp między elektrodami świecy, mm	0,7	0,5	0,7	0,7	0,5
Układ zasilania/smarowania					
Pojemność zbiornika paliwa, litry	0,8	0,8	0,8	0,8	0,8
*Olej silnikowy	SAE 30/SAE 10W-30	SAE 30/SAE 10W-30	SAE 30/SAE 10W-30	SAE 30/SAE 10W-30	SAE 30/SAE 10W-30
Masa					
Maszyna z pustymi zbiornikami, kg	24	25	27	29	27
Emisje hałasu (Patrz ad. 2)					
Poziom mocy akustycznej, mierzony dB(A)	90	93	92	92	95
Poziom mocy akustycznej, gwarantowany L _{WA} dB(A)	92	94	94	93	96
Poziomy głośności (patrz ad. 3)					
Poziom ciśnienia akustycznego przy uchu operatora, dB(A)	77	80	79	79	82
Poziomy wibracji, a_{hveq} (patrz ad. 4)					
Uchwyt, m/s ²	6,3	14,75	4,82	4,98	15,68
Zespół koszący					
Wysokość koszenia, mm	20-75	20-75	30-80	30-80	30-80
Szerokość koszenia, cm	40	40	46	46	46
Nóż	Combi 40	Combi 40	Combi 46	Combi 46	Combi 46
Numer części	5871590-10	5871590-10	5811889-10	5811889-10	5811889-10
Pojemność pojemnika na trawę, w litrach	50	50	50	50	50

Uwaga 1: Moc silnika podana jest jako średnia, wyjściowa moc znamionowa (przy podanych obrotach) dla typowego modelu produkowanego silnika zmierzonego wg normy SAE J1349/ISO1585. Wartości dla silników produkowanych masowo mogą być inne. Aktualna moc wyjściowa zainstalowanego na maszynie silnika zależy będzie od prędkości obrotowej, warunków otoczenia oraz innych wartości.

Uwaga 2: Emisję hałasu do otoczenia zmierzono jako moc akustyczną (L_{WA}), zgodnie z dyrektywą WE 2000/14/EG.

Uwaga 3: Poziom ciśnienia akustycznego zgodnie z ISO 5395:2013. Odnotowane dane dla ciśnienia akustycznego mają typowe rozproszenie statystyczne (odchylenie standardowe) w wysokości 1,2 dB (A).

Uwaga 4: Poziom wibracji zgodnie z ISO 5395:2013. Odnotowane dane dla poziomu wibracji mają typowe rozproszenie statystyczne (odchylenie standardowe) w wysokości 0,2 m/s².

*Należy stosować olej silnikowy o jakości SJ lub wyższej. Należy zapoznać się z tabelą lepkości oleju umieszczoną w instrukcji producenta silnika i wybrać optymalną lepkość, na podstawie przewidywanej temperatury zewnętrznej.

DANE TECHNICZNE

	M51-140WR Classic+	M51-150R Classic	M51-150WR Classic
Silnik			
Producent silnika	Briggs & Stratton	McCulloch	McCulloch
Pojemność cylindra, cm ³	140	150	150
Obroty, rpm	2900	2900	2900
Nominalna moc silnika, kW (patrz uwaga 1)	1,9	2,3	2,3
Układ zapłonowy			
Świeca zapłonowa	QC12YC	Torch K7RTC	Torch K7RTC
Odstęp między elektrodami świecy, mm	0,5	0,7	0,7
Układ zasilania/smarowania			
Pojemność zbiornika paliwa, litry	0,8	1	1
*Olej silnikowy	SAE 30/SAE 10W-30	SAE 30/SAE 10W-30	SAE 30/SAE 10W-30
Masa			
Maszyna z pustymi zbiornikami, kg	32,0	33,0	33,0
Emisje hałasu (Patrz ad. 2)			
Poziom mocy akustycznej, mierzony dB(A)	97	95	97
Poziom mocy akustycznej, gwarantowany L _{WA} dB(A)	98	98	98
Poziomy głośności (patrz ad. 3)			
Poziom ciśnienia akustycznego przy uchu operatora, dB(A)	82	81	84
Poziomy wibracji, a_{hveq} (patrz ad. 4)			
Uchwyt, m/s ²	4,27	4,06	5,55
Zespół koszący			
Wysokość koszenia, mm	30-90	30-90	30-90
Szerokość koszenia, cm	46	51	51
Nóż	Combi 51	Combi 51	Combi 51
Numer części	5041133-10	5041133-10	5041133-10
Pojemność pojemnika na trawę, w litrach	55	55	55

Ad. 1: Moc silnika podana jest jako średnia, wyjściowa moc znamionowa (przy podanych obrotach) dla typowego modelu produkowanego silnika zmierzonego wg normy SAE J1349/ISO1585. Wartości dla silników produkowanych masowo mogą być inne. Aktualna moc wyjściowa zainstalowanego na maszynie silnika zależeć będzie od prędkości obrotowej, warunków otoczenia oraz innych wartości.

Uwaga 2: Emisję hałasu do otoczenia zmierzono jako moc akustyczną (L_{WA}), zgodnie z dyrektywą WE 2000/14/EG.

Uwaga 3: Poziom ciśnienia akustycznego zgodnie z ISO 5395:2013. Odnotowane dane dla ciśnienia akustycznego mają typowe rozproszenie statystyczne (odchylenie standardowe) w wysokości 1,2 dB (A).

Uwaga 4: Poziom wibracji zgodnie z ISO 5395:2013. Odnotowane dane dla poziomu wibracji mają typowe rozproszenie statystyczne (odchylenie standardowe) w wysokości 0,2 m/s².

*Należy stosować olej silnikowy o jakości SJ lub wyższej. Należy zapoznać się z tabelą lepkości oleju umieszczoną w instrukcji producenta silnika i wybrać optymalną lepkość, na podstawie przewidywanej temperatury zewnętrznej.

DANE TECHNICZNE

Deklaracja zgodności WE

Nazwa producenta: Husqvarna AB, SE-561 82 Huskvarna, Szwecja (Telefon +46-36-146500).

Firma Husqvarna AB bierze pełną odpowiedzialność za model(e) kosiarki obrotowej ze stałymi ostrzami:

McCulloch M40-110 Classic, M40-125 Classic+, M46-110 Classic, M46-110R Classic, M46-125R Classic+, M51-140WR Classic+, M51-150R Classic, M51-150WR Classic.

począwszy od numerów seryjnych z 2016 r. Numer modelu oraz rok wraz z numerami seryjnymi są wyraźnie podane na tabliczce znamionowej.

Opisany powyżej przedmiot tej deklaracji jest zgodny z przepisami zawartymi w Dyrektywie Rady:

- Dyrektywa **2006/42/WE** z 17 maja 2006 r. w sprawie maszyn
- **2014/30/UE** dotycząca kompatybilności elektromagnetycznej" z 26 lutego 2014 r.
- Dyrektywa **2000/14/WE** w sprawie emisji hałasu do środowiska" z 8 maja 2000 r.
- **2005/88/WE** zmieniająca Dyrektywę 2000/14/WE" z 14 grudnia 2005 r.

Deklarowane wartości dźwiękowe opisane są w rozdziale instrukcji obsługi dotyczącym danych technicznych.

Zastosowano następujące normy: ISO5359-1&2:2013; ISO3744, ISO11094; EN1032, EN1033; ISO14982; Procedura oceny zgodności, aneks VIII.

20 kwietnia 2016 r.

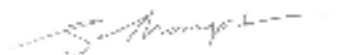

John Thompson, kierownik produktu i marketingu EUAP. (Autoryzowany przedstawiciel Husqvarna AB oraz osoba odpowiedzialna za dokumentację techniczną.)

SÜMBOLITE TÄHENDUS

Sümbolite tähendus

ETTEVAATUST! Vääril või hooletul kasutamisel võib seade olla ohtlik, põhjustada raskeid vigastusi või kasutaja ja teiste inimeste surma.

Loe käsitsemisõpetus põhjalikult läbi, et kõik eeskirjad oleksid täiesti arusaadavad, enne kui seadet kasutama hakkad.

Vaata, et tööpiirkonnas poleks võõraid isikuid.

Vältimaks soovimatut käivitumist, eemaldage süütejuhe süüteküünlalt.

Väljaviskuvate ning tagasipõrkavate asjade oht.

Ettevaatust – liikuvad terad. Hoidke jalgu ja käsi.

Hoiatus: pöörlevad osad. Hoidke käed ja jalad eemal.

Seade vastab EL kehtivatele direktiividele.

Ümbritsevasse keskkonda leviv müra vastavalt Euroopa Ühenduse direktiivile. Andmed seadme emissiooni kohta on toodud peatükis Tehnilised andmed ja etiketil.

Ärge kasutage seadet siseruumis või kohas, kus pole õhutust. Heitgaasis on vingugaasi, mis on värvitu ja lõhnatu eluohtlikult mürgine gaas.

Plahvatusoht

Ära lisa kütust, kui mootor pole välja lülitatud.

Kuum pind.



Hoiatustasemete selgitus

Hoiatused jagunevad kolmele tasemele.

ETTEVAATUST!



ETTEVAATUST! Näitab ohtlikku kehavigastust või kasutaja surma põhjustavat või lähedalolevaid objekte kahjustavat ohtu, kui kasutusjuhendis toodud juhiseid eiratakse.

TÄHTIS!



TÄHTIS! Näitab vigastuste ohtu kasutajale või ohtu lähedalolevatele objektidele, kui kasutusjuhendis toodud juhiseid eiratakse.

TÄHELEPANU!

TÄHELEPANU! Näitab lähedalolevate objektide või seadme kahjustamise ohtu, kui kasutusjuhendis toodud juhiseid eiratakse.

Sisukord

SÜMBOLITE TÄHENDUS	
Symbolite tähendus	227
Hoiatustasemetete selgitus	227
ESITLUS	
Sisukord	228
Lugupeetud tarbija!	228
MIS ON MIS?	
Mis on mis muruniidukil?	229
SEADME OHUTUSVARUSTUS	
Üldised näpunäited	230
KOKKUPANEK JA REGULEERIMINE	
Üldised näpunäited	231
Käepide	231
Niitmiskõrgus	231
Koguja	231
Multšimiskork	231
Õli lisamine	231
KÜTUSE KÄITSEMINE	
Üldised näpunäited	232
Küttesegu	232
Tankimine	232
Transport ja hoiustamine	232
KÄITAMINE	
Isiklik ohutusvarustus	233
Üldised ohutuseeskirjad	233
Põhiline lõikamistehnika	234
Transport ja hoiustamine	234
Käivitamine ja seiskamine	235
HOOLDUS	
Üldised näpunäited	236
Hooldusskeem	236
Üldkontroll	236
Süüteküünlad	237
Sidurikaabli seadistamine	238
Õhufilter	238
Õlivahetus	238
Kütusesüsteem	238
TEHNILISED ANDMED	
Tehnilised andmed	239
EÜ kinnitus vastavusest	241

Lugupeetud tarbija!

Uuenduslike kettsaagide sari kestis läbi aastakümnete ja ettevõtte laienes, esmalt 1950. aastatel lennuki- ja kardimootorite ning 1960. aastatel minikettsaagide valdkonda. Hiljem, 1970. ja 1980. aastatel, lisati tootevalikusse trimmerid ja puhurid.

Tänapäeval jätkab McCulloch Husqvarna grupi osana võimsate mootorite, tehniliste uuenduste ja tugeva inseneritöö traditsioone, mis on juba üle poole sajandi olnud meie tunnusmärkideks. Meie eesmärkideks on langetada kütusekulu, heitgaase ja müraataset, samuti tõsta ohutust ja kasutajasõbralikkust.

Me loodame, et jääte oma McCullochi tootega rahule, sest see on mõeldud teid abistama pikka aega. Toote tööiga pikeneb, kui järgite selles kasutusjuhendis esitatud kasutus-, teenindus- ja hooldusjuhiseid. Kui peaksite vajama professionaalset remondi- või teenindusabi, kasutage meie teenusepakujate otsingumootorit aadressil www.mcculloch.com.

McCulloch töötab pidevalt oma toodete edasiarendamise alal ja jätab seetõttu endale õiguse teha muuhulgas muudatusi toodete kuju ja välimuse osas.

Selle kasutusjuhendi saate samuti alla laadida aadressilt www.mcculloch.com.

MIS ON MIS?

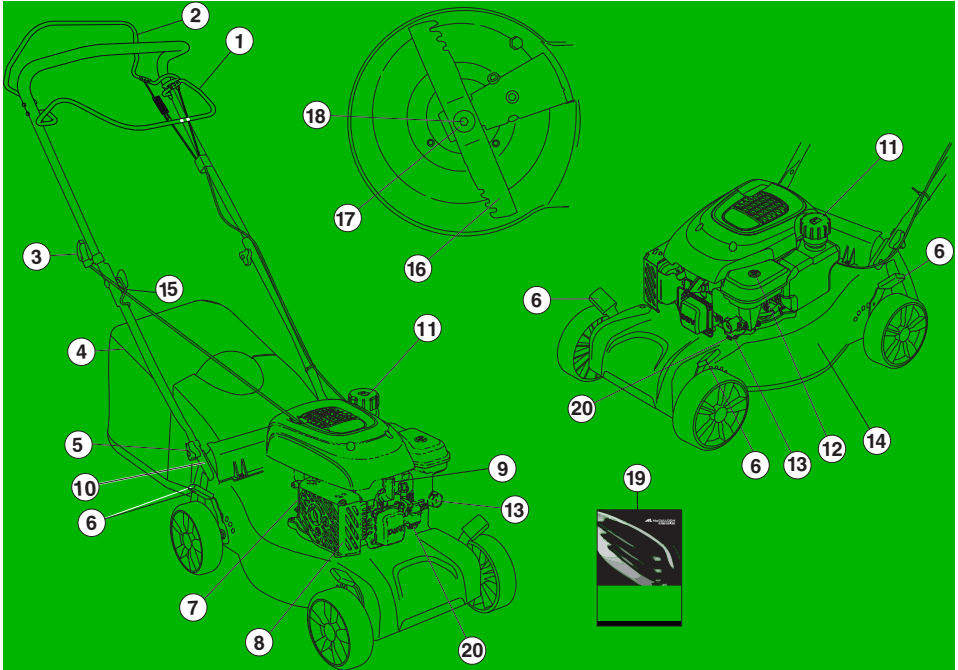

Mis on mis muruniidukil?

- | | |
|---|---|
| 1 Mootoripiduri hoob | 10 Alumise käepideme kinnitus |
| 2 Edasiveehoob (M46-125R Classic+, M46-110R Classic, M51-140WR Classic+, M51-150WR Classic, M51-150R Classic) | 11 Kütuse lisamine |
| 3 Käiviti käepide | 12 Õhufilter |
| 4 Koguja | 13 Etteandpumba kummipõis |
| 5 Käepide, käepideme kõrguse reguleerimine | 14 Lõiketerakate |
| 6 Niitmiskõrguse regulaator | 15 Starteri nööri juhik |
| 7 Õlivarras/õlipaak | 16 Tera |
| 8 Summuti | 17 Vedruseib |
| 9 Süüteküünlad | 18 Lõiketera polt |
| | 19 Käsitsemisõpetus |
| | 20 Karburaatori ujukikambri tühjendusava kork |

SEADME OHUTUSVARUSTUS

Üldised näpunäited

Käesolevas käsitletakse seadme ohutusvarustust, selle toimimist, kontrollimist ning põhihooldust, mis tagab ohutu töö.



ETTEVAATUST! Ära kunagi kasuta seadet, mille ohutusvarustus on puudulik. Vajadusel lasta seadme hooldustöökajas parandada.

Ärge ehitage seadet ringi, nii et see enam ei vasta tehase originaalmudelile ega võtke ka kasutada sellist seadet, millest võib arvata, et keegi on selle ümber ehitanud.

Vältimaks soovimatut käivitumist, eemaldage süütejuhe süüteküünalt.

Summuti



ETTEVAATUST! Ärge kunagi kasutage ilma summutita või viga saanud summutiga seadet. Vigane summuti võib suurendada mürataset ja tuleohtu. Hoidke tulekustutusvahendid käepärast.

Summuti läheb seadme töötamisel väga kuumaks ja on kuum ka pärast seadme välja lülitamist. See kehtib ka tühikäigul töötamise kohta. Olge töötamisel hoolikas ja ettevaatlik, eriti siis, kui töötate tuleohtlike gaaside ja muude materjalide lähedal.

- Summuti ülesandeks on hoida minimaalset mürataset ja suunata mootori heitgaasid operaatorist eemale.

Summuti kontroll

- Kontrollige korrapäraselt, kas summuti on terve ja kas see on korralikult kinni.

Lõiketerakate

- Lõiketerakate on ette nähtud vibratsiooni vähendamiseks ja lõikekahjude ohu vähendamiseks.

Lõikurikatte kontrollimine

- Kontrolli, et lõiketerakate on terve ja ilma nähtavate defektideta, näiteks materjalipragudeta.

Mootoripiduri hoob

- Mootoripidur on ette nähtud mootori seiskamiseks. Kui mootoripiduri hoob vabastatakse, siis mootor seiskub.

Pidurikäepideme kontrollimine

Laske täisgaasil töötada ning seejärel vabastage pidurikäepide. Mootoripidur peab olema alati reguleeritud nii, et mootor seiskub 3 sekundi jooksul. Võtke ühendust volitatud töökojaga.

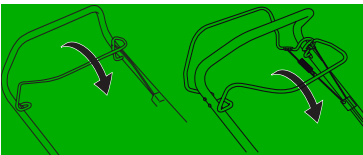

KOKKUPANEK JA REGULEERIMINE

Üldised näpunäited



TÄHTIS! Vältimaks soovimatut käivitumist, eemaldage süütejuhe süüteküünalt.

Käepide

Koostamine

Ülapide

Pange käepideme torukonstruktsioon täpselt käepideme alumise osa vastassuunda. Keerake hoovad korralikult kinni.

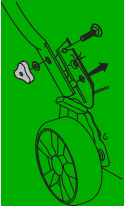

Kinnitage kaablid rihmade abil käepideme külge. Vältige kaablite kinnitamisel nende liigset pingutamist.

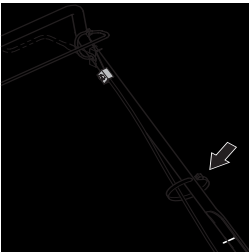

Niitmiskõrgus

MÄRKUS! Ära seadista niitmiskõrgust liiga madalaks, kuna ebatasasuste korral võivad lõiketerad käia küngaste vastu.

Kõrgema lõikekõrguse valimiseks liigutage hooba taha, madalama valimiseks ette.

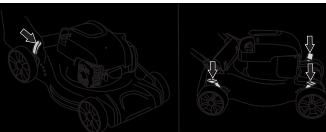

Koguja

Koguja paigaldamine

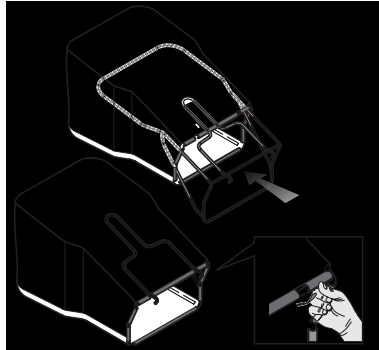

- Asetage raam riidest kogujasse.
- Raamil asuv koguja käepide tuleb asetada kogumiskoti peale.
- Kinnitage raam kiirkinnitusklambritega.
- Kinnitage konksud raami ülemise serva külge. Kinnitage kogumiskoti põhi väljalaskeava külge.

Multšimiskork

Lisavarustusena saab tellida multšimiskomplekti mudeli M46 (komplekt PNC 579679201) ja M51 (komplekt PNC=579679301) jaoks. Mudeli M40 jaoks multšimiskomplekti pole.

- Tõstke väljalaske kaitse üles, et multšikork paigaldada/eemaldada.

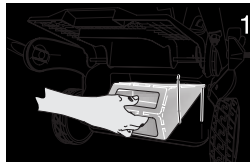

Õli lisamine

- Õlipaak on tarnimisel tühi. Õli tuleb lisada aeglaselt. Vaadake juhiseid osast Hooldus. Mootoriõli tuleb vahetada vastavalt mootori kasutusjuhendile.

KÜTUSE KÄSITSEMINE

Üldised näpunäited



ETTEVAATUST! Kui mootor töötab suletud või halva õhutusega ruumis, võib seade põhjustada lämbumissurma või vingugaasimürgistuse.

Kütus ja kütuseaurud on väga tuleohtlikud ning võivad põhjustada ohtlikke kahjustusi sissehingamisel või nahale sattumisel. Olge ettevaatlik kütuse käsitsemisel ning hoolitsege selle eest, et te käsitseksite kütust hästi õhustatavas kohas.

Mootori heitgaasid on kuumad ja võivad sisaldada sädemeid, mis võivad tekitada tulekahju. Sellepärast ära käivita seadet kunagi ruumis sees ega tuleohtlike materjalide ligidal!

Ärge suitsetage kütuse lähedal ega pange sinna kuumi esemeid.

Küttesegu

MÄRKUS! Seadmele on paigaldatud neljaktimmootor. Jälgige, et mootoris oleks alati piisavalt õli.

Bensiin

- Kasutage kvaliteetset kuni 10% etanoolisisaldusega pliivaba (E10).
- Soovituslik madalaim oktaanarv on 90 (RON). Kui te töötate 90st madalama oktaanarvuga kütusega, tekib mootori kuumenemine. See võib mootorit kahjustada ja põhjustada tõsisid mootoririkkeid.
- Kui on saadaval keskkonnasäästlikku, nn. alkülaatkütust, tuleb seda kasutada.

Mootoriõli.

MÄRKUS! Kontrolli enne muruniiduki käivitamist õlitaset. Liiga madal õlitase võib põhjustada tõsisid mootorikahjustusi. Vaadake juhiseid peatükist „Hooldus“.

- Mootoriõli tuleb vahetada vastavalt mootori kasutusjuhendile. Vt soovitatavat õlitüüpi mootori kasutusjuhendist. Ärge kasutage kahetaktimootori õli.

Tankimine



ETTEVAATUST! Seiska mootor ning lase sel enne tankimist mõni minut jahtuda.

Bensiini mahaloksumise vältimiseks kasutage kütuse lisamisel alati bensiinkanistrit.

Kütuse lisamisel ava kork ettevaatlikult, et ülerõhk saaks aeglaselt väheneda.

Pühkige kütusepaagi korgi ümbrus puhtaks.

Pärast kütuse lisamist pinguta korki hoolikalt. Hooletus võib põhjustada tulekahju.

Enne käivitamist vii seade vähemalt 3 meetri kaugusele kütuse lisamise paigast.

Ära käivita seadet:

- Kui kütus või mootoriõli on tilkunud masinale, kuivata kõik pirtsmed ja lase bensiinjääkidel aurustuda.
- Kui kütust on sattunud Su kehale või riietele, vaheta riided. Pese puhtaks kehaosad, kuhu on sattunud kütust. Pese vee ja seebiga.
- Kui seadmest pihkub kütust. Kontrolli korrapäraselt, et kütust ei lekiks kütusepaagi korgi vahelt või voolikust.

Transport ja hoiustamine

- Ära hoi seadet ega kütust seal, kus pihkumise korral kütuseaurud võivad kokku puutuda sädemete või lahtise tulega, näit. masinate, elektrimootorite, releede, lülitite, soojaveekatelde jt. seadmete läheduses.
- Hoi ja transpordi kütust selleks ettenähtud nõus.

Pikaajaline hoiustamine.

- Masina pikaajalisel hoiundamisel tuleb kütusepaak ja karbuaraatori ujukikamber tühjendada. Küsige teavet liigse kütuse käitlemise kohta kohalikust bensiinjaaamast.

KÄITAMINE

Isiklik ohutusvarustus

Seadmega töötamisel tuleb kasutada ettenähtud isiklikku kaitsevarustust. Isiklik kaitsevarustus ei välista õnnetusi, kuid vähendab vigastuse astet. Palu seadme müüjal abi sobiva varustuse valimisel.

Kasuta alati:

- Kui müratase ületab 85 dB piiri, kasutage kõrvaklappe.
- Vastupidavad, mittelibisevad jalatsid.
- Tugevad pikad püksid. Ära kanna lühikesi pükse või sandaale ega ole paljajalu.
- Vajadusel tuleb kasutada kindaid, näiteks löikeosa paigaldamisel, kontrollimisel ja puhastamisel.

Üldised ohutuseeskirjad

Selles osas kirjeldatakse põhilisi ohutusjuhiseid seadme kasutamisel. See teave ei saa kunagi asendada professionaalseid oskusi ega kogemusi.

- Loe käsitamisõpetus põhjalikult läbi, et kõik eeskirjad oleksid täiesti arusaadavad, enne kui seadet kasutama hakkad.
- Ärge unustage, et seadme operaator vastutab seadme tingitud ohtude ning õnnetuste ning varaliste kahjude eest.
- Seade tuleb puhas hoida. Sildid ja kleebised peavad olema täielikult loetavad.

Toimige alati arukalt

Kõiki olukordi, mis võivad seadme käitamisel ette tulla, ei ole võimalik kirjeldada. Olge alati ettevaatlik ja lähtuge tervest mõistusest. Kui satute ebatavalisena tunduvasse olukorda, lõpetage töö ning otsige asjatundlikku abi. Pöörduge edasimüüja, hoolduskeskuse või kogenud kasutaja poole. Ärge üritage teha midagi, milles te ei ole kindel!



ETTEVAATUST! Seade tekitab töötades elektromagnetvälja. Teatud tingimustel võib väli häirida aktiivsete või passiivsete meditsiiniliste implantaatide tööd. Tõsiste või surmaga lõppevate kahjustuste riski vähendamiseks soovitame meditsiinilisi implantaate kasutavatel inimestel pidada seadme kasutamise eel nõu oma arsti ja implantaadi valmistajaga.



ETTEVAATUST! Vääräl või hooletul kasutamisel võib seade olla ohtlik, põhjustada raskeid vigastusi või kasutaja ja teiste inimeste surma.

Ärge lubage seadet kasutada või hooldada väljaõppeta inimesi või lapsi.

Ohutuse tagamiseks tuleks füüsilise või vaimse puudega või terviserikkega inimestel seadet kasutada vaid järelevalve all.

Ära luba kellelgi seadet kasutada enne, kui oled kindel, et ta on kasutamissoptuse sisust aru saanud.

Ärge töötage seadmega, kui te olete väsinud, ravimite või alkoholi mõju all, mis võivad mõjutada teie otsustamisvõimet, nägemist ja keha valitsemist.



ETTEVAATUST! Kooskõlastuseta muudatused ja mitteoriginaalosad võivad põhjustada ohtlikke kahjustusi nii kasutajale endale kui juuresviibijatele. Seadme alget konstruktsiooni ei tohi muuta ilma tootja loata.

Ärge ehitage seadet ringi, nii et see enam ei vasta tehase originaalmudelile ega võtke ka kasutada sellist seadet, millest võib arvata, et keegi on selle ümber ehitanud.

Ära kasuta vigastatud seadet. Kontrolli ja hoolda seadet korrapäraselt, nagu käsitlemisõpetuses nõutud. Teatud hooldust tohib teha ainult vastava väljaõppe saanud spetsialist.

Kasuta alati originaalosi.

KÄITAMINE

Tööplatsi ohutus

- Enne niitmise alustamist tuleb murult eemaldada oksad, raod, kivid jne.
- Lõikeosaga kokku puutuvad objektid võivad õhku paiskuda ning tabada inimesi või esemeid. Hoidke kõrvalised isikud ja loomad ohutus kauguses.
- Ärge kunagi kasutage seadet halva ilmaga, eriti udu, vihma, niiskete või märgade töötingimuste, tugeva tuule, liigse külma ning pikseohu korral jms oludes. Külma ilmaga töötamine on väga väsitav ja sellega kaasneb muid ohte, nagu libe maapind.
- Kontrollige ümbrust ja veenduge, et miski ei saa häirida teie kontrolli seadme üle.
- Ettevaatust juurte, kivide, okste, aukude, kraavide jms. Kõrges rohus võib takistusi mitte märgata.
- Nõlvade niitmine võib olla ohtlik. Ärge kasuta muruniidukit väga järskul nõlvadel. Muruniidukit ei tohi kasutada suurema kalde kui 15 kraadi korral.
- Kallakul peab käik kulgema nõlvakaldega risti. Mööda nõlva üles ja alla käia on palju raskem.
- Ettevaatust nurkade ja vaatevälja varjavate objektide läheduses.

Tööohutus

- Muruniiduk on ette nähtud üksnes muru niitmiseks. Seadme mitteotstarbekohane kasutamine on keelatud.
- Kanna isiklikku ohutusvarustust. Juhised on toodud alajaotuses Isiklik ohutusvarustus.
- Ärge kunagi käivita muruniidukit enne, kui lõiketera ja kõik katted on korrektselt paigaldatud. Vastasel korral võib lõiketera lahti tulla ning põhjustada vigastusi.
- Väldi lõiketera lööke vastu võõrkehi nagu kivid, puujuured või muu sarnane. Selle tagajärjel võib lõiketera nürks muutuda ning mootorivõll kõverduda. Kõver telg toob kaasa tasakaalu kadumise ja tugeva vibratsiooni, millega kaasneb lõiketera eemaldumise oht.
- Pidurihoob ei tohi masina töö ajal olla püsivalt kinnitatud käepideme külge.
- Aseta muruniiduk stabiilsele tasasele aluspinnale ja käivita see. Jälgi, et lõiketera ei satuks kontakti maapinna või muude esemetega.
- Liikuge alati seadme taga. Jälgige, et rattad puudutaksid maad ning hoidke niites kahe käega käepidemest kinni. Hoidke käed ja jalad liikuvatest teradest eemal.
- Ärge kallutage töötava mootoriga seadet.
- Masinat töö ajal enda suunas tõmmates tuleb olla äärmiselt tähelepanelik.
- Ärge kunagi tõsta või kanna muruniidukit, kui selle mootor on käivitatud. Kui pead muruniidukit tõstma, seiska kõigepealt mootor ning eemalda süütekaabel süüteküünlalt.
- Ärge niitke muru tagurpidi liikudes.
- Masina viimisel üle ala, mida ei niideta (nt kruusatee, kivi, kiviklibu, asfalt jne), tuleb mootor seisata.

- Ärge kunagi jookse töötava masinaga. Muruniidukiga tuleb alati töötada käies.
- Enne niitmiskõrguse muutmist seiska mootor. Ärge seadistage, kui mootor töötab.
- Mitte kunagi ärge jätkke töötava mootoriga seadet järelevalveta. Lülitage mootor välja. Veenduge, et lõikeosa on lõpetanud pöörlemise.
- Kui puute seadmega vastu mingit kõrvalist eset või kui vibratsioon lakkab, katkestage kohe töö ja lülitage seade välja. Võtke süütejuhe süüteküünla küljest lahti. Kontrollige, kas seade pole saanud kahjustusi. Parandage vajadusel.

Põhiline lõikamistehnika

- Parima tulemuse saavutamiseks kasutage alati teritatud tera. Nüri tera lõikab ebaühtlaselt ning rohuliblede lõikepind tõmbub kollaseks.
- Ärge kunagi niida rohkem kui 1/3 muru pikkusest. See kehtib eriti kuivadel perioodidel. Niida kõigepealt suure niitmiskõrgusega. Seejärel kontrolli tulemust ja langeta kõrgus sobiva tasemeni. Kui muru on eriti kõrge, sõida aeglaselt ja niida kaks korda.
- Niitke iga kord erinevas suunas, et vältida triipude tekkimist murule.

Transport ja hoiustamine

- Vedamiseks kinnitage seadme osad alati kindlalt, et vältida vedamise käigus võimalikke kahjustusi ja õnnetusi.
- Hoidke seadet suletud ruumis, lastele ning kõrvalistele isikutele kättesaamatus kohas.
- Hoidke seadet ja selle lisatarvikuid kuivas ja külma eest kaitsitud kohas.
- Kütuse vedamise ja hoidmise kohta vt peatükki „Kütuse käsitsemine“.

KÄITAMINE

Käivõtamine ja seiskamine

Enne käivõtamist



ETTEVAATUST! Loe käsitsemisõpetus põhjalikult läbi, et kõik eeskirjad oleksid täiesti arusaadavad, enne kui seadet kasutama hakkad.

Kanna isiklikku ohutusvarustust. Juhised on toodud alajaotuses Isiklik ohutusvarustus.

- Vaata, et tööpiirkonnas poleks võõraid isikuid.
- Hooldage iga päev. Vaadake juhiseid peatükist „Hooldus“.
- Jälgi, kas süütekabael on korralikult süüteküünlal.

Käivõtamine

Kõikidel mudelitel on käsitsi juhitud õhuklapp (täitepumba membraan).

Enne muruniiduki esmakordset käivõtamist vajutage viis korda kütusepumpa. Järgmistel kordadel, kui masinat külma mootoriga käivõtate, vajutage kütusepumpa kolm korda.

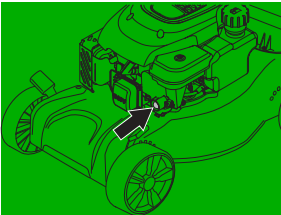

- Mootorit käivõtades tuleb pidurikäpide hoida vastu seadme käepidet.

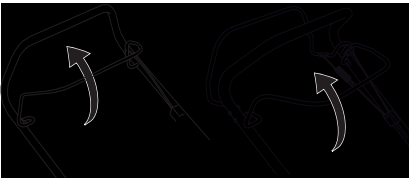

- Seiske seadme taga.
- Võtke käivõtikäpidemest kinni, tõmmake käivitusnõör parema käega aeglaselt välja, kuni tunnete vastupanu (käiviti hambad haakuvad). Tõmmake hooga, nii et mootor käivitub. Käivitusnööri ei tohi kerida käe ümber.

Ajam

(M46-125R Classic+, M46-110R Classic, M51-140WR Classic+, M51-150WR Classic, M51-150R Classic)

- Ajami käivõtamiseks vajutage edasiveehooba käepideme poole.



- Enne masina enda poole tõmbamist vabastage ajam ja lükake masinat umbes 10 cm edasisuunas.

Seiskamine

- Mootor seiskub, vabastades mootoripiduri hoova.



- Pidurihoova vabastamisel lahutatakse ka vedu.
- Ainult ajami võib lahti ühendada, vabastades veidi piduripedaali.

Üldised näpunäited



ETTEVAATUST! Seadme kasutaja võib teha ainult selliseid hooldamis- ja korrastustöid, mida on kirjeldatud käesolevas kasutusjuhendis. Keerukamate tööde tegemiseks tuleb pöörduda töökotta.

Kontrolli ja/või hooldust tuleb teha välja lülitatud mootoriga. Vältimaks soovimatut käivitumist, eemaldage süütejuhe süüteküünlalt.

Kui seadet ei hooldata õigesti ja korrapäraselt ja seadet ei paranda asjatundja, võib seadme tööiga lüheneda ja tekkida oht õnnetuste tekkeks. Lisateabe saamiseks võta ühendust lähima hooldustöökajaga.

TÄHELEPANU! Masina kallutamisel jälgige, et õhufilter jääks kõige kõrgemale.

- Kasuta alati originaalosi.

Hoolduskeem

Hoolduskeemil on näha, millised seadme osad hooldust vajavad ning milliste vaheaegade tagant hooldustöid tuleb teha. Vaheajad on arvatud eeldusel, et seadet kasutatakse iga päev, ning need võivad vastavalt kasutussagedusele erineda.

Enne käivitamist	Iganädalane hooldus	Igakuine hooldus
Üldkontroll	Süüteküünlad	Õhufilter
Välispidine puhastus	Summuti*	Kütusesüsteem
Õli tase.		
Lõikeseade		
Lõiketerakate*		
Sidurikaabli seadistamine		
Mootoripiduri hoob*		

*Vaadake juhiseid peatükist „Seadme ohutusvarustus“.

Üldkontroll

- Kontrolli, et kruvid ja mutrid oleksid korralikult kinnitatud.
- Asendage kõik kahjustatud, kulunud või katkised osad.

Välispidine puhastus

- Harja muruniiduk lehtedest, murust ja muust sarnasest puhtaks.
- Ära kasuta masina puhastamiseks survepesu.
- Ära kunagi pritsi vett otse mootorile.
- Puhasta käiviti õhuimemisava. Kontrolli käivitit ja selle nõori.
- Lõiketerakatte alt puhastamisel keera masina süüteküünal ülespoole. Tühjendage bensiinipaak.

Õli tase

Õlitaseme kontrollimisel peab muruniiduk seisma tasasel aluspinnal. Kontrolli õlitaset mõõtevardaga õlipaagi korgi küljes.

- Eemaldage õlipaagi kork ning pühkige õlivarras puhtaks.
- Pange õlivarras uuesti paaki.
- Kui õlitase on madal, lisa mootoriõli kuni õlivarda ülemise tasemeni.

Lõikeseade

- Kontrolli lõikeosa seisukorda, et seal poleks vigastusi või pragusid. Vigastatud või pragudega lõikeosad tuleb välja vahetada.
- Jälgi, et Sul oleks alati hästi teritatud ja õigesti tasakaalustatud lõiketera.

TÄHELEPANU! Pärast teritamist tuleb lõiketerasid tasakaalustada.

Kui niiduk sõidab takistuse otsa ja lõiketerad lähevad katki, tuleb need vahetada.

HOOLDUS

Terade vahetamine



ETTEVAATUST! Kasuta lõikevarustuse teenindamisel ja hooldamisel alati tugevaid kindaid. Lõiketerad on väga teravad ning lõikekahjustused võivad tekkida väga kergesti.

Lahti võtmine

- Keera lahti polt, mis hoiab lõiketera.

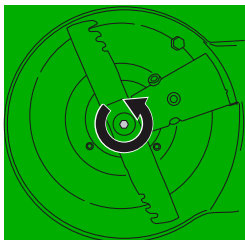

- Eemaldage vana tera. Kontrollige, et tera kinnitus oleks terve. Kontrolli ka, kas lõiketera polt on terve ja mootorivõll ei ole kõver.

Koostamine

- Tera tuleb paigaldada nii, et nurga all olevad otsad on suunatud üles katte poole.

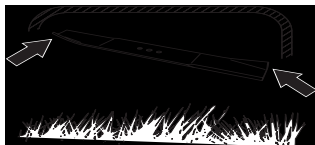

- Jälgi, et lõiketera on teljel õigesti keskel.



- Paigalda seib ja kruvi polt korralikult kinni. Polt tuleb pingutada pingutusmomendiga 45–60 Nm.



- Keerake tera käega, veendumaks, et see pöörleb vabalt.

- Proovikäivitage seade.

TÄHTIS!

Olge alati ettevaatlik ja lähtuge tervest mõistusest. Vältige olukordi, millega te ei pruugi toime tulla. Kui te pärast selle juhendi läbilugemist tunnete veel ebakindlust, küsige enne jätkamist nõu asjatundjalt. Võtke ühendust volitatud töökojaga.

Kasutage alati ainult originaalvaruosi. Lisateabe saamiseks vaadake jaotist "Tehnilised andmed".

Süüteküünlad

MÄRKUS! Kasuta alati soovitatud süüteküünla tüüpi! Vale süüteküünal võib vigastada kolbi või silindrit.

- Kui seadme võimsus on väike, käivitada on raske või seade töötab tühikäigul ebaühtlaselt, kontrollige alati kõigepealt, kas süüteküünal on korras, enne muude abinõude rakendamist.
- Kui süüteküünal on määrdunud, puhastage see ja kontrollige elektroodi vahet. Vt elektroodi vahet süüteküünla tehniliselt andmelehel. Vajaduse korral vahetage välja.



Sidurikaabli seadistamine

- Täppisreguleerige trossi reguleerkrui kasutades.

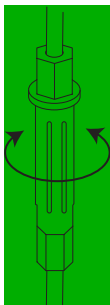

- Kui siduritrossi täppisreguleerimisest ei piisa, teostage jämereguleerimine.
- Pikendage trossi täppisreguleerimise kruvi kasutades.
- Siduritrossi jämereguleerimiseks kinnitage seda sidurilati erinevate klambrite külge. Seejärel teostage trossi täppisreguleerimine.

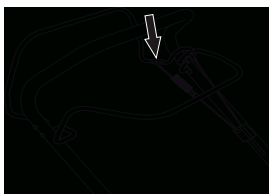

Õhufilter

- Eemalda õhufiltri kaitse ja demonteerige õhufilter.
- Pikemat aega kasutatud õhufiltrit ei saa enam täiesti puhtaks. Sellepärast tuleb see korrapäraselt uuega asendada. **Vigastatud õhufilter tuleb kohe välja vahetada.**
- Jälgi paigaldamisel, et õhufilter on tihedalt vastu filtrihooidikut.

Puhastage paberfilter.

- Puhastage filter, koputades seda tasase pinna vastu. Ärge kunagi kasutage filtri puhastamiseks bensiiniga lahustit, nt petrooleumi, ega suruõhku.

Puhastage vahtkummist filter.

- Võtke vahtkummifilter ära. Peske filtrit korralikult leiges seebivees. Pärast pesemist loputage filtrit korralikult puhtas vees. Pigistage filtrit ja pange kuivama. NB! Kõrge survega suruõhk võib vahtkummit kahjustada. Pärast puhastamist tuleb filter mootoriõliga sisse õlitada. Pühkige liigne õli ära, surudes puhast riidelappi filtri vastu.

Õlivahetus

- Tühjenda kütusepaak.
- Keera lahti õlipaagi kork.
- Aseta kohale sobiv nõu õli kogumiseks.
- Lase õli välja, kallutades mootorit nii, et õli voolab täitetoru kaudu välja. Masina kallutamisel jälgige, et õhufilter jääks kõige kõrgemale. Küsi lähimast bensiinijaamast, kuhu saad ära anda kütuse ja mootoriõli jäägid.
- Täitke hea kvaliteediga uue mootoriõliga. Vt mootoriga kaasas olevat kasutusjuhendit.

Kütusesüsteem

- Kontrollige, kas paagi kaas ja tihend on korras.
- Kontrollige kütusevoolikut. Vajadusel vahetage.

TEHNILISED ANDMED

Tehnilised andmed

	M40-110 CLASSIC	M40-125 Classic+	M46-110 CLASSIC	M46-110R CLASSIC	M46-125R Classic+
Mootor					
Mootori tootja	McCulloch	Briggs & Stratton	McCulloch	McCulloch	Briggs & Stratton
Silindri maht, cm ³	110	125	110	110	125
Kiirus, rpm	2950	2900	2950	2950	2900
Mootori nimivõimsus, kW (vt märkus 1)	1,6	1,6	1,6	1,6	1,6
Süütesüsteem					
Süüteküünlad	Torch A5RTC	QC12YC	Torch A5RTC	Torch A5RTC	QC12YC
Elektroodide vahe, mm	0,7	0,5	0,7	0,7	0,5
Kütuse- /määrimissüsteem					
Bensiinipaagi maht, l	0,8	0,8	0,8	0,8	0,8
*Mootoriõli	SAE 30/SAE 10W-30	SAE 30/SAE 10W-30	SAE 30/SAE 10W-30	SAE 30/SAE 10W-30	SAE 30/SAE 10W-30
Kaal					
Seade tühjade paakidega, kg	24	25	27	29	27
Müraemissioon (vt. märkust 2)					
Müra võimsustase, dBA	90	93	92	92	95
Müra võimsustase, garanteeritud L _{WA} dBA	92	94	94	93	96
Müratase (vt. märkust 3)					
Mürarõhutase kasutaja kõrva juures, dB (A)	77	80	79	79	82
Vibratsioonitase, a_{hveq} (vt. märkust 4)					
Käepide, m/s ²	6,3	14,75	4,82	4,98	15,68
Lõikesüsteem					
Niitmiskõrgus, mm	20-75	20-75	30-80	30-80	30-80
Töölaius, cm	40	40	46	46	46
Tera	Combi 40	Combi 40	Combi 46	Combi 46	Combi 46
Tootenumber	5871590-10	5871590-10	5811889-10	5811889-10	5811889-10
Kogumiskoti maht, liitrit	50	50	50	50	50

1. märkus: Mootori näidatud võimsusklass on antud mootorimudeli järgi toodetud tüüp mootori keskmine netovõimsus (kindla pöörete arvu juures), mõõdetud vastavalt SAE standardile J1349/ISO1585. Masstoodangust tulnud mootoritel võib see väärtus pisut erineda. Seadmele paigaldatud mootori tegelik efektiivvõimsus oleneb töökiirusest, keskkonnatingimustest ja muudest teguritest.

2. märkus: Ümbritsevasse keskkonda leviva müra võimsus (L_{WA}), mõõdetud vastavalt EÜ direktiivile 2000/14/EÜ.

3. märkus: Helirõhutase standardi ISO 5395:2013 järgi. Helirõhutase kohta toodud andmete statistiline dispersioon (standardhälve) on 1,0 dB (A).

4. märkus: Vibratsioonitase standardi ISO 5395:2013 järgi. Vibratsioonitase kohta toodud andmete tüüpiline statistiline dispersioon (standardhälve) on 0,2 m/s².

*Kasutage kvaliteedi SJ või kõrgema kvaliteedi mootoriõli. Vaadake mootori tootja juhendis olevat viskoossuste tabelit ja valige vastavalt oodatavale väliskeskonna temperatuurile sobivaim viskoossus.

TEHNILISED ANDMED

	M51-140WR Classic+	M51-150R Classic	M51-150WR Classic
Mootor			
Mootori tootja	Briggs & Stratton	McCulloch	McCulloch
Silindri maht, cm ³	140	150	150
Kiirus, rpm	2900	2900	2900
Mootori nimivõimsus, kW (vt märkus 1)	1,9	2,3	2,3
Süütesüsteem			
Süüteküünlad	QC12YC	Torch K7RTC	Torch K7RTC
Elektroodide vahe, mm	0,5	0,7	0,7
Kütuse- /määrimissüsteem			
Bensiinipaagi maht, l	0,8	1	1
*Mootoriõli	SAE 30/SAE 10W-30	SAE 30/SAE 10W-30	SAE 30/SAE 10W-30
Kaal			
Seade tühjade paakidega, kg	32,0	33,0	33,0
Müraemissioon (vt. märkust 2)			
Müra võimsustase, dBA	97	95	97
Müra võimsustase, garanteeritud L _{WA} dBA	98	98	98
Müratase (vt. märkust 3)			
Mürarõhutase kasutaja kõrva juures, dB (A)	82	81	84
Vibratsioonitase, a_{hveq} (vt. märkust 4)			
Käepide, m/s ²	4,27	4,06	5,55
Lõikesüsteem			
Niitmiskõrgus, mm	30-90	30-90	30-90
Töölaius, cm	46	51	51
Tera	Combi 51	Combi 51	Combi 51
Tootenumber	5041133-10	5041133-10	5041133-10
Kogumiskoti maht, liitrit	55	55	55

Märkus 1: Mootori näidatud võimsusklass on antud mootorimudeli järgi toodetud tüüpmootori keskmine netovõimsus (kindla pöörte arvu juures), mõõdetud vastavalt SAE standardile J1349/ISO1585. Masstoodangust tulnud mootoritel võib see väärtus pisut erineda. Seadme paigaldatud mootori tegelik efektiivvõimsus on leeb töökirusest, keskkonnatingimustest ja muudest teguritest.

2. märkus: Ümbrissevasse keskkonda leviva müra võimsus (L_{WA}), mõõdetud vastavalt EÜ direktiivile 2000/14/EÜ.

3. märkus: Helirõhutase standardi ISO 5395:2013 järgi. Helirõhutase kohta toodud andmete statistiline dispersioon (standardhälve) on 1,0 dB (A).

4. märkus: Vibratsioonitase standardi ISO 5395:2013 järgi. Vibratsioonitase kohta toodud andmete tüüpiline statistiline dispersioon (standardhälve) on 0,2 m/s².

*Kasutage kvaliteedi SJ või kõrgema kvaliteedi mootoriõli. Vaadake mootori tootja juhendis olevat viskoossuste tabelit ja valige vastavalt oodatavale väliskeskonna temperatuurile sobivaim viskoossus.

TEHNILISED ANDMED

EÜ kinnitus vastavusest

Tootja nimi. Husqvarna AB, SE-561 82 Huskvarna, Rootsi (Tel. +46-36-146500).

Husqvarna AB kannab ainuvastutust järgmistele fikseeritud löiketeradega rootorniidukimudeli(te) eest:

McCulloch M40-110 Classic, M40-125 Classic+, M46-110 Classic, M46-110R Classic, M46-125R Classic+, M51-140WR Classic+, M51-150R Classic, M51-150WR Classic.

seerianumbritega alates 2016. aastast ja uuemad. Mudelinumber on selgelt märgitud andmeplaadile koos aastaarvu ja sellele järgneva seerianumbriga.

Ülalkirjeldatud avalduse objekt vastab järgmistes nõukogu direktiivides toodud nõuetele:

- **2006/42/EÜ**, masinadirektiiv, 17. mai 2006.
- **2014/30/EL**, elektromagnetilise ühilduvuse direktiiv, 26. veebruar 2014.
- Müradirektiiv **2000/14/EÜ**, 8. mai 2000.
- **2005/88/EÜ**, millega muudetakse direktiivi 2000/14/EÜ, 14. detsember 2005.

Deklareeritud helitaseme väärtused on toodud kasutusjuhendi tehniliste andmete lehel.

Järgitakse alljärgnevaid standardeid: ISO5359-1&2:2013; ISO3744, ISO11094; EN1032, EN1033; ISO14982; Vastavuse hindamise menetlus, lisa VIII.

20. aprill 2016

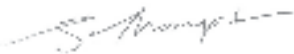

John Thompson, EUAP toote- ja turundusjuht. (Husqvarna AB volitatud esindaja ja tehnilise dokumentatsiooni eest vastutaja.)

SIMBOLU NOZĪME

Simbolu nozīme

BRĪDINĀJUMS! Nepareizi vai pavisā lietota mašina var būt bīstams darbarīks, kas var lietotājam vai citiem izraisīt nopietnas traumas vai nāves gadījumus.

Lūdzu izlasiet šo lietošanas pamācību uzmanīgi un pārliecinaties, ka pirms mašīnas lietošanas esat visu sapratīs.

Pārliecinieties, ka nepiederošas personas un dzīvnieki neatrodas jūsu darba teritorijā.

Novērsiet nejaūšu mašīnas ieslēgšanos, izņemot laukā aizdedzes vadu no aizdedzes sveces.

Sargieties no mestiem un rikošetā atlecošiem priekšmetiem.

Uzmanieties no rotējošiem nažiem. Uzmaniet rokas un pēdas.

Brīdinājums: rotējošas daļas. Turiet rokas un kājas drošā attālumā.

Šis ražojums atbilst spēkā esošajām CE direktīvām.

Trokšņu emisijas līmenis atbilstoši Eiropas Kopienas direktīvai. Mašīnas emisijas tiek norādītas daļā Tehniskie dati un uzlīmē.

Nekad neizmantojiet mašīnu iekštelpās vai telpās bez ierīkotas ventilācijas. Atgāzes satur monoksīdu, kas ir bez smaržas, indīga un dzīvībai bīstama gāze.

Eksplozijas risks

Vienmēr izslēdziet motoru, pirms degvielas uzpildīšanas.

Sakarsusi virsma.



Brīdinājuma līmeņu skaidrojums

Brīdinājumus iedala trijos līmeņos.

BRĪDINĀJUMS!



BRĪDINĀJUMS! Lieto tad, ja, neievērojot rokasgrāmatas instrukcijas, operatoram draud nopietna savainojuma vai nāves risks vai iespējams kaitējums apkārtējai videi.

SVARĪGI!



SVARĪGI! Lieto tad, ja, neievērojot rokasgrāmatas instrukcijas, operatoram draud savainojuma risks vai iespējams kaitējums apkārtējai videi.

UZMANĪBU!

UZMANĪBU! Lieto tad, ja, neievērojot rokasgrāmatas instrukcijas, rodas bojājuma risks materiāliem vai iekārtām.

Saturs

SIMBOLU NOZĪME	
Simbolu nozīme	242
Brīdinājuma līmeņu skaidrojums	242
PREZENTĀCIJA	
Saturs	243
Godājamais klient!	243
KAS IR KAS?	
Kas ir kas zāles plāvējam?	244
MEHĀNISMA DROŠĪBAS IEKĀRTAS	
Vispārēji	245
MONTĀŽA UN UZSTĀDĪŠANA	
Vispārēji	246
Rokturis	246
Plaušanas augstums	246
Savācējs	246
Mulčēšanas tapa	246
Eļļas uzpildīšana	246
DEGVIELAS LIETOŠANA	
Vispārēji	247
Degviela	247
Degvielas uzpildīšana	247
Transports un uzglabāšana	247
IEDARBINĀŠANA	
Individuālais drošības aprīkojums	248
Vispārējās drošības instrukcijas	248
Pamata darba tehnika	249
Transports un uzglabāšana	249
Iedarbināšana un apstādināšana	250
APKOPE	
Vispārēji	251
Apkopes grafiks	251
Vispārēja pārbaude	251
Aizdedzes svece	252
Sajūga trosītes regulēšana	252
Gaisa filtrs	253
Eļļas maiņa	253
Degvielas sistēma	253
TEHNISKIE DATI	
Tehniskie dati	254
Garantija par atbilstību EK standartiem	256

Godājamais klient!

Inovatīvā ķēdes zāgu līnija varēja turpināties arī nākamajās desmitgadēs, tika paplašināta uzņēmējdarbība, vispirms, 20. gadsimta 50.–tajos gados, ieviešot lidmašīnu un kartingu dzinējus, pēc tam, 60.–tajos gados, ieviešot mini ķēdes zāgus. Vēlāk, 70.–tajos un 80.–tajos gados, šis produktu klāsts tika papildināts ar trimeriem un pūtējiem.

Šodien, kā daļa no grupas Husqvarna, firma McCulloch turpina aizsākt tradīciju jaudīgo dzinēju ražošanā, tehnisko jauninājumu un pārliecināto dizainu, kas ir mūsu raksturīgās iezīmes jau vairāk nekā pusgadsimtu, ieviešanā. Degvielas patēriņa, emisiju un trokšņu līmeņu samazināšana ir mūsu prioritāte, kas uzlabojusi drošību un ir kļuvusi draudzīga lietotājiem.

Mēs ceram, ka Jūs būsit apmierināts ar iegādāto McCulloch produktu un, ka tas Jums izcili kalpos vēl daudzus gadus. Ja sekosiet līdzi lietotāju rokasgrāmatā sniegtajiem padomiem par produkta lietošanu, apkopi un uzturēšanu, pagarināsiet tā lietošanas mūžu. Ja Jums ir nepieciešams profesionāls padoms saistībā ar remontdarbiem vai apkopes veikšanu, lūdzam izmantot pakalpojumu meklētāju, kas pieejams mājas lapā: www.mcculloch.com.

McCulloch pastāvīgi strādā, lai pilveidotu savus izstrādājumus un tāpēc saglabā tiesības izdarīt izmaiņas, piem., izstrādājumu formā un izskatā bez iepriekšēja paziņojuma.

Šo rokasgrāmatu ir iespējams lejupielādēt arī no mājas lapas: www.mcculloch.com.

KAS IR KAS?

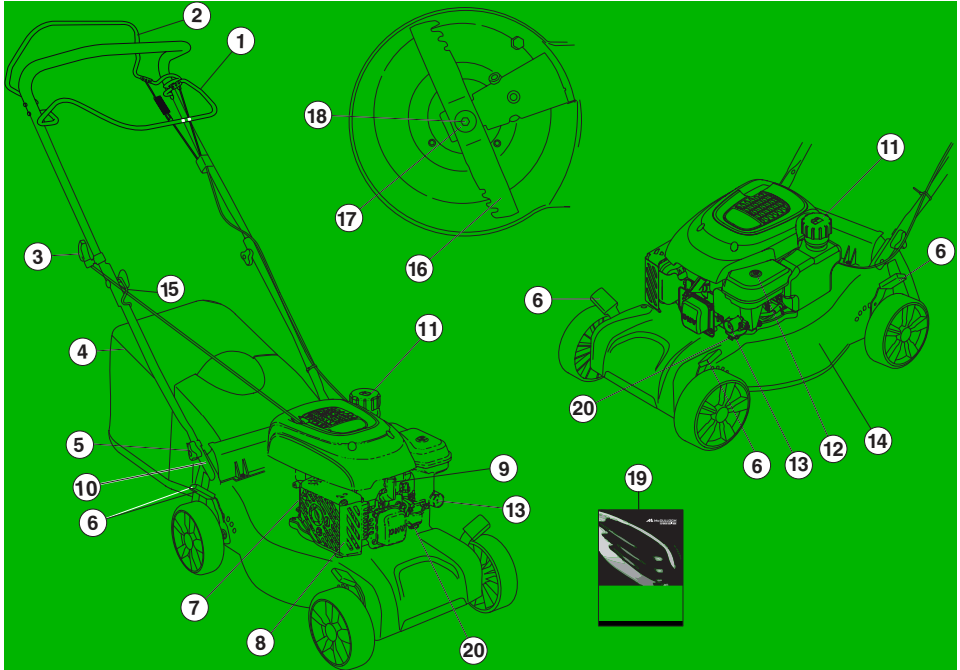

Kas ir kas zāles pjāvējam?

- | | |
|---|----|
| 1 | 10 |
| 2 | 11 |
| 3 | 12 |
| 4 | 13 |
| 5 | 14 |
| 6 | 15 |
| 7 | 16 |
| 8 | 17 |
| 9 | 18 |
| | 19 |
| | 20 |

MEHĀNISMA DROŠĪBAS IEKĀRTAS

Vispārēji

Šajā nodaļā tiek paskaidrota mašīnas drošības detaļu nozīme, to funkcijas un kā tiek veikta to kontrole un apkope, lai garantētu drošības aprīkojuma nevainojamu darbību.



BRĪDINĀJUMS! Nekad nelietojiet mašīnu ar bojātām drošības detaļām. Ja jūsu mašīna neatbilst kontroles prasībām, nododiet to labošanai servisa darbnīcā.

Nekad nepārveidojiet šo mašīnu, ka tā vairs neatbilst oriģinālam un nelietojiet to, ja to ir pārveidojuši citi.

Novērsiet nejaucu mašīnas ieslēgšanos, izņemot laikā aizdedzes vadu no aizdedzes sveces.

Griešanas apvalks

- Griešanas apvalks ir konstruēts tā, lai samazinātu vibrācijas un risku iegūt grieztas traumas.

Griešanas vāka pārbaude

- Kontrolējiet, lai griešanas apvalks būtu vesels un bez redzamiem defektiem, piem., plaisām.

Motora bremžu loks.

- Motora bremzes ir konstruētas, lai ar to palīdzību apstādinātu motoru. Atlaižot satverto motora bremžu loku, motors apstājas.

Motora bremžu roktura pārbaude

Darbiniet ar pilnu jaudu un pēc tam atļaidiet bremžu rokturi. Motora bremzēm vienmēr ir jābūt noregulētām tā, lai motors apstātos 3 sekunžu laikā. Sazinieties ar mūsu pilnvaroto apkopes darbnīcu.

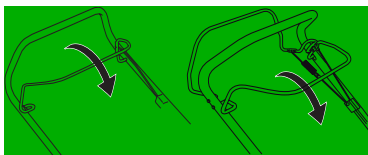

Trokšņa slāpētājs



BRĪDINĀJUMS! Nekad nelietojiet mehānismu bez trokšņa slāpētāja vai ar bojātu trokšņa slāpētāju. Bojāts slāpētājs var būtiski paaugstināt trokšņa līmeni un izraisīt ugunsgrēku. Ugunsdzēsības iekārtas turēt pieejamā vietā.

Trokšņu slāpētājs ir karsts gan darba laikā gan pēc motora izslēgšanas. Tas attiecas arī uz darbību brīvgaitā. Uzmanieties no aizdegšanās briesmām, sevišķi strādājot tuvu ugunsnedrošām vielām un/vai gāzēm.

- Trokšņu slāpētājs ir konstruēts, lai iespējami maksimāli mazinātu troksni un, lai novirzītu motora izplūdes gāzes prom no lietotāja.

Trokšņa slāpētāja pārbaude

- Regulāri pārbaudiet vai trokšņu slāpētājs nav bojāts un vai tas ir nostiprināts.

MONTĀŽA UN UZSTĀDĪŠANA

Vispārēji



SVARĪGI! Novērsiet nejašu mašīnas ieslēgšanos, izņemot laukā aizdedzes vadu no aizdedzes sveces.

Rokturis

Montāža

Augšējais rokturis

Stūres cilindrisko konstrukciju nolieciet tieši pretim stūres apakšējai daļai. Cieši pievelciet fiksatorus.

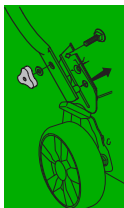

Izmantojiet komplektācijā iekļautās siksnas, lai piestiprinātu kabelus pie roktura. Kabelu uzstādīšanas laikā nepārvelciet tos.

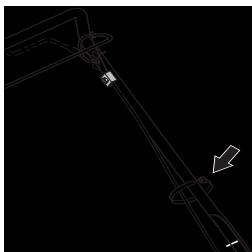

Pļaušanas augstums

IEVĒROT! Neiestatiet pļaušanas augstumu par zemu, lai novērstu risku, ka naži saskaras ar zemes izciļņiem.

Augstākam griešanas augstumam pārvietojiet sviru atpakaļ, bet zemākam – uz priekšu.

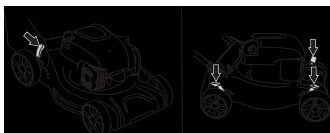

Savācējs

Savācēja montāža

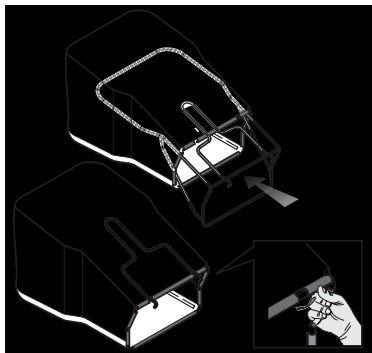

- Ievietojiet rāmi savācējā.
- Uz rāmja novietotais savācēja rokturis ir jānoliek virs savācēja maisa.
- Nostipriniet rāmi, izmantojot otrās darbības spaiļus.
- Piestipriniet kāšus pie šasijas augšējās malas. Ievietojiet savācēja apakšējo daļu izlaišanas atverē.

Mulčēšanas tapa

Papildu mulčējuma komplekts ir jāpasūta M46 – modeļiem (komplekts PNC 579679201) un M51 – modeļiem (komplekts PNC 579679301). M40 modeļiem nav pieejams šāds komplekts.

- Pārceliet izmetes aizsargu uz augšu, lai uzliktu/ņoņemtū mulčas spraudni.

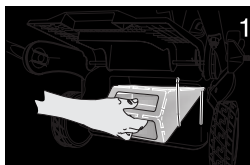

Eļļas uzpildīšana

- Piegādes laikā eļļas tvertne ir tukša. Eļļas pieļējat uzmanīgi. Lasiet norādījumus zem rubrikas Apkope. Dzinēja eļļa jāmaina atbilstoši norādījumiem dzinēja lietošanas rokasgrāmatā.

DEGVIELAS LIETOŠANA

Vispārēji



BRĪDINĀJUMS! Darbinot motoru slēgtā vai slīkti ventilētā telpā, var iestāties nāve nosmokot vai saindējoties ar oglekļa monoksīdu.

Degviela un degvielas tvaiki ir ļoti ugunsbīstami un var izraisīt nopietnas traumas gan ieelpojot, gan, nokļūstot uz ādas. Tāpēc esiet ļoti uzmanīgs, rīkojoties ar degvielu un darbā ar degvielu nodrošiniet labu ventilāciju.

Motora izplūdes gāzes ir karstas un var saturēt dzirksteles, kas var izraisīt ugunsgrēku. Nekad nedarbiniet mašīnu telpās vai viegli uzliesmojošu materiālu tuvumā.

Degvielas tuvumā nesmēķējiet un novietojiet nekādus karstu priekšmetus.

Degviela

IEVĒROT! Mašīna ir aprīkota ar četru taktu motoru. Raugiet, lai eļļas tvertnē vienmēr ir pietiekoši eļļas.

Benzīns

- Izmantojiet kvalitatīvu benzīnu bez svina, kurā ir ne vairāk par 10% etanola (E10).
- Ieteicamais zemākais oktāna skaitlis ir 90 (RON). Ja izmantojat benzīnu ar zemāku oktāna skaitli par 90, motors var sākt detonēt. Tas palielina motora temperatūru, kas, savukārt, var izraisīt smagas motora avārijas.
- Ja ir pieejams videi saudzīgs, tā saucamais alkilāta benzīns, jālieto ir tas.

Motoreļļa

IEVĒROT! Pirms zāles plāvēja iedarbināšanas pārbaudiet eļļas līmeni. Pārāk zems eļļas līmenis var izraisīt nopietnus motora bojājumus. Skatīt instrukciju sadaļā "Apkope"

- Dzinēja eļļa jāmaina atbilstoši norādījumiem dzinēja lietošanas rokasgrāmatā. Dzinēja lietošanas rokasgrāmatā skatiet ieteikumus par to, kādu eļļas veidu izvēlēties. Nekad neizmantojiet eļļu, kas paredzēta divtaktu motoriem.

Degvielas uzpildīšana



BRĪDINĀJUMS! Pirms degvielas uzpildīšanas izslēdziet motoru un ļaujiet tam dažas minūtes atdzist.

Lai nepieļautu degvielas izšļakstīšanos, vienmēr izmantojiet benzīna kanniņu.

Atveriet degvielas tvertnes vāku lēnām, lai iespējamais spiediens tiek samazināts lēnām.

Notīriet vietu ap degvielas tvertnes vāciņu.

Pēc degvielas uzpildīšanas rūpīgi noslēdziet degvielas tvertnes vāku. Neuzmanība var izraisīt ugunsgrēku.

Pirms motora iedarbināšanas pārvietojiet mašīnu vismaz 3 m no degvielas uzpildīšanas vietas.

Nekad nedarbiniet mašīnu:

- Ja esat uzlējis degvielu vai motoreļļu uz ierīces: Nosusiniet visas šjakatas un ļaujiet degvielas atliekām iztvaikot.
- Ja jūs esat aplējuši sevi vai savas drēbes ar degvielu, pārģērbieties. Nomazgājiet tās ķermeņa daļas, kas bija kontaktā ar degvielu. Izmantojiet ziepes un ūdeni.
- Ja mašīnai pamanat degvielas sūci. Regulāri pārbaudiet, vai degvielas tvertnes vākā un degvielas vados nav sūces.

Transports un uzglabāšana

- Uzglabājiet un pārvadājiet mašīnu un degvielu tā, ka nekāda noplūde vai garaiņi nevar nonākt kontaktā ar dzirkstelēm vai atklātu liesmu, piemēram, no elektriskām mašīnām, elektriskiem motoriem, elektrokontaktiem/strāvas slēdžiem vai apkures katliem.
- Vienmēr glabājiet un pārvadājiet degvielu tikai speciāli šiem nolūkiem atzītās tvertnēs.

Izglstoša uzglabāšana.

- Ja mašīna ilgstoši netiek lietota, ir jāiztukšo degvielas tvertne un karburatora trauks. Sazinieties ar vietējo degvielas uzpildes staciju, lai uzzinātu, kā atbrīvoties no liekas degvielas.

Individuālais drošības aprīkojums

Jebkuras mašīnas lietošanas gadījumos ir jālieto valsts iestāžu atzīts individuālais aizsargaprīkojums. Individuālais aizsargaprīkojums nesamazina traumu risku, bet tikai samazina ievainojuma bīstamības pakāpi nelaiemes gadījumā. Lūdziet pārdevēja palīdzību, izvēloties nepieciešamo aprīkojumu.

Vienmēr lietojiet:

- Ja trokšņa līmenis pārsniedz 85 dB, izmantojiet ausiņas.
- Izturīgi, nesliidoši zābaki vai kurpes.
- Izturīgas garās bikses. Nevalkājiet šortus vai sandales un nestrādājiet basām kājām.
- Cimdi ir jālieto, kad tas nepieciešams, piemēram, montāžas, pārbaudes vai tīrīšanas darbu laikā.

Vispārējās drošības instrukcijas

Šajā nodaļā ir aprakstīti pamata drošības norādījumi ierīces izmantošanai. Šī informācija nekad neaizstāj profesionālas iemaņas un pieredzi.

- Lūzdu izlasiet šo lietošanas pamācību uzmanīgi un pārliedzināties, ka pirms mašīnas lietošanas esat visu sapratīs.
- Paturiet prātā, ka operators ir atbildīgs par negadījumiem var briesmām, kas tiek radītas citiem cilvēkiem vai viņu īpašumam.
- Mehānismam ir jābūt tīram. Markām un uzlīmēm ir jābūt pilnībā salasāmām.

Rikojieties saprātīgi

Nav iespējams aptvert visas situācijas, kādās varat nonākt. Vienmēr ievērojiet piesardzību un izmantojiet savu veselību saprātīgi. Ja nokļūstat situācijā, kur jūtaties apdraudēts, apstādiniet ierīces darbību un meklējiet ekspertu konsultāciju. Sazinieties ar tirdzniecības aģentu, tehniskās apkopes speciālistu vai pieredzējušu mehāniskās frēzes lietotāju. Nemēģiniet veikt nevienu darbību, par kuru nejutāties drošs!



BRĪDINĀJUMS! Šis aparāts darbības laikā rada elektromagnētisko lauku. Pie nosacītiem apstākļiem šis lauks var traucēt aktīvā vai pasīvā medicīniskā implanta darbību. Lai mazinātu risku gūt nopietnus vai dzīvībai bīstamus ievainojumus, personām ar medicīnisko implantu iesakām pirms aparāta ekspluatācijas konsultēties ar savu ārstu un medicīniskā implanta ražotāju.



BRĪDINĀJUMS! Nepareizi vai pavirši lietota mašīna var būt bīstams darbarīks, kas var lietotājam vai citiem izraisīt nopietnas traumas vai nāves gadījumus.

Nekad neatļaujiet bērniem rīkoties ar šo mašīnu, arī personām, kuras nav iepazīstinātas ar tās darbības un apkopes principiem.

Mašīnu nedrīkst lietot cilvēki ar vājām fiziskajām vai garīgajām spējām, vai cilvēki, kuru veselība nav piemērota darbam ar šo mašīnu, vai bez personas, kas ir atbildīga par to drošību, uzraudzības.

Nekad neļaujiet citiem izmantot mašīnu, ja neesat pilnīgi pārliecināts, vai viņi sapratuši lietošanas pamācību.

Nekad neizmantojiet mašīnu, ja esat noguris, ja esat lietojis alkoholu vai noteiktus medicīnas preparātus, kas var ietekmēt redzi, novērtēšanas spēju un koordināciju.



BRĪDINĀJUMS! Neatļautas izmaiņas un/ vai neatļauti piederumi var izraisīt nopietnas traumas vai pat vadītāja un citu personu nāvi. Nekādos apstākļos nedrīkst bez ražotāja atļaujas izmainīt šīs mašīnas sākuma konstrukciju.

Nekad nepārveidojiet šo mašīnu, ka tā vairs neatbilst oriģinālam un nelietojiet to, ja to ir pārveidojuši citi.

Nekad nelietojiet bojātu mašīnu. Ievērojiet šajā pamācībā norādītās apkopes, pārbaudes un servisa instrukcijas. Noteiktus labojumus un servisu var veikt tikai apmācīti speciālisti.

Lietojiet oriģinālās rezerves daļas.

Darba zonas drošība

- Pirms uzsākt zāles plaušanu, no zālāja ir jānovāc zari, lapas, akmeņi utt.
- Priekšmeti, kas atsitas pret griešanas ierīci, vai, ko izmet griešanas ierīce, var radīt traumas cilvēkiem un bojājumus objektiem. Pārliedzieties, ka nepiederošas personas un dzīvnieki atrodas drošā attālumā.
- Iekārtu nedrīkst lietot sliktos laikapstākļos, piemēram, miglā, lietus laikā, mitrās vai slapjās vietās, stiprā vējā, lielā aukstumā, gadījumos, ja ir paredzama zibeņošana utt. Darbs nelabvēlīgos laika apstākļos ir nogurdinošs un var radīt bīstamus apstākļus, kā piem., slidenas darba virsmas.
- Sakārtojiet savu apkārtni, lai nodrošinātu, ka nekas nevar ietekmēt mehānisma vadīšanu.
- Uzmanieties no saknēm, akmeņiem, zariem, bedrēm, grāvjiem uc. Augsta zāle var noslēpt šķēršļus.
- Zāles plaušana nogāzē var būt bīstama. Neizmantojiet zāles plāvēju stāvās nogāzēs. Zāles plāvēju nevajadzētu izmantot par 15° lielākā leņķī.
- Uz slīpas virsmas, izcirtumam jāiet perpendikulāri pret slīpumu. Ir vieglāk strādāt gar slīpu virsmu nekā pret kalnu vai no kalna uz leju.
- Esiet uzmanīgi, kad tuvojaties stūriem, aiz kuriem nekas nav redzams, un priekšmetiem, kas jums aizsedz skatu.

Darba drošība

- Zāles plāvējs ir konstruēts tikai zālāju plaušanai. Mašīnas lietošana citiem mērķiem ir aizliegta.
- Lietojiet individuālo drošības aprīkojumu. Skatīt norādījumus zem rubrikas Individuālais drošības aprīkojums.
- Neiedarbiniet zāles plāvēju, pirms nav uzmontēti visi nažu asmeņi un apvalki. Pretējā gadījumā naži var atsvabināties un radīt traumas.
- Izvairieties no griezējnaža atsišanās pret cietiem priekšmetiem, piem., akmeņiem, saknēm vai tamlīdzīgi. Šādu sadursmju dēļ griezējnazis var kļūt neass no motora ass var salocīties. Saliekta ass var radīt ierīces nestabilitāti un spēcīgas vibrācijas, kas savukārt rada lielu risku griezējnažu atsvabināšanai.
- Darbinot ierīci, bremžu loku nedrīkst permanenti nofiksēt rokturī.
- Novietojiet zāles plāvēju uz līdzenas, stabilas pamatnes un iedarbiniet. Uzmaniet, lai griezējnaži nenonāktu kontaktā ar zemi vai priekšmetiem.
- Vienmēr atrodieties aiz mašīnas. Plaušanas laikā raugiet, lai visi riteņi būtu uz zemes un turiet abas rokas uz roktura. Turiet rokas un kājas drošā attālumā no rotējošiem asmeņiem.
- Nekad neceliet uz augšu mašīnu motora darbības laikā.
- Esiet īpaši uzmanīgi, darba laikā velkot plaujmašīnu savā virzienā.
- Nekad neceliet un nepārnēsājiet zāles plāvēju ar iedarbinātu motoru. Ja zāles plāvēju nepieciešams pacelt,

vispirms apstādiniet motoru un noņemiet aizdedzes kabeli no aizdedzes sveces.

- Neplaujiet zālienu, ejot atpakaļvirzienā.
- Pārvietojot ierīci pāri vietām, kas netiks plautas, motors ir jāapstādina. Piemēram, akmeņi, asfalts, celiņi utt.
- Nekādā gadījumā neskrīniet ar iedarbinātu ierīci. Strādājot ar zāles plāvēju, ir jāiet soļos.
- Pirms plaušanas augstuma nomainās izslēdziet motoru. Ja ir iedarbināts dzinējs, tad nekad neko neregulējiet.
- Nekādā gadījumā neatstājiet šo iekārtu bez uzraudzības, ja tās motors darbojas. Izslēdziet motoru. Pārliedzieties, ka griešanas ierīce vairs nerotē.
- Ja jūs trāpāt kādam svešķermenim vai rodas vibrācijas, jums ir mašīna jāapstādina. No aizdedzes sveces noņemiet sveces kabeli. Pārbaudiet vai mašīna nav bojāta. Salabojiet iespējamus bojājumus.

Pamata darba tehnika

- Labākam plaušanas rezultātam, izmantojiet tikai asus asmeņus. Neass asmens plauj nevienmērīgi un noplautā zāle kļūst dzeltena.
- Neplaujiet vairāk par 1/3 no zāles garuma. Īpaši tas ir jāievēro sausuma periodā. Vispirms plaujiet ar augstu plaušanas augstumu. Pēc tam pārbaudiet rezultātu un noregulējiet vēlamo plaušanas augstumu. Ja zāle ir ļoti gara, brauciet lēnām un, lai iegūtu labāku rezultātu, plaujiet to divreiz.
- Katru reizi plaujiet dažādos virzienus, lai zālājā neatstātu strīpu nospiedumus.

Transports un uzglabāšana

- Transportējot ierīci, nodrošināt to pret iespējamiem bojājumiem un nelaimes gadījumiem.
- Uzglabājiet aprīkojumu noslēgtā vietā, lai tas nav pieejams bērniem un citām nepiederošām personām.
- Mašīnu un tās aprīkojumu uzglabājiet sausā un nesasalstošā vietā.
- Degvielas transportēšanu un uzglabāšanu skatīt sadaļā "Degvielas transportēšana".

IEDARBINĀŠANA

Iedarbināšana un apstādināšana

Pirms iedarbināšanas



BRĪDINĀJUMS! Lūdzu izlasiet šo lietošanas pamācību uzmanīgi un pārliecinaties, ka pirms mašīnas lietošanas esat visu sapratīs.

Lietojiet individuālo drošības aprīkojumu. Skatīt norādījumus zem rubrikas Individuālais drošības aprīkojums.

- Pārliecinieties, ka nepiederošas personas un dzīvnieki neatrodas jūsu darba teritorijā.
- Veiciet ikdienas apkopi. Skatīt instrukciju sadaļā "Apkope"
- Pārbaudiet, lai aizdedzes kabelis būtu kārtīgi uzmaukts uz aizdedzes sveces.

Iedarbināšana

Visos modeļos ir iekļauta manuālā drosele (palaišanas diafragma).

Kad pirmo reizi iedarbināt zāles pļaujmašīnu, piespiediet degvielas sūkni piecas reizes. Iedarbinot zāles pļaujmašīnu ar atdzisušu dzinēju, degvielas sūknis ir jāpiespiež trīs reizes.

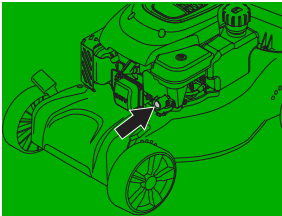

- Motoram darbojoties, motora bremžu rokturis ir jāpiespiež pret stūri un jātur.



- Stāviet aiz mašīnas.
- Ar labo roku satveriet startera rokturi, lēnām izvelciet startera auklu, līdz jūtat pretestību (startera aizturi). Lai iedarbinātu motoru, spēcīgi to pavelciet. Nekad nesatīniet startera auklu ap roku.

Iedarbināšana

(M46-125R Classic+, M46-110R Classic, M51-140WR Classic+, M51-150WR Classic, M51-150R Classic)

- Lai aktivizētu piedziņu, nospiediet vilces stieni roktura virzienā.



- Pirms zāles pļaujmašīnas vilkšanas savā virzienā izslēdziet piedziņu un pastumiet iekārtu uz priekšu par apm. 10 cm.

Apstādināšana

- Motors apstājas, atlaižot motora bremžu loku.



- Atlaižot motora bremžu loku, apstājas arī vadība.
- Dzinēju iespējams atvienot tikai tad, ja ir atlaista aiztures svira.

Vispārēji



BRĪDINĀJUMS! Lietotājs drīkst veikt tikai tādas apkopes un servisa darbus, kas aprakstīti šajā Lietotāja rokasgrāmatā. Sarežģītāki darbi ir jāveic remonta un apkopes darbnīcā.

Pārbaude un/vai apkope ir jāveic ar izslēgtu motoru. Novērsiet nejaušu mašīnas ieslēgšanos, izņemot laukā aizdedzes vadu no aizdedzes sveces.

Mašīnas mūža garums var saīsināties un var pieaugt nelaimes gadījumu risks, ja pareizi netiek veikta mašīnas apkope un, ja servisu un/vai remontu neveic profesionāļi. Ja jums ir nepieciešama papildu informācija, sazinieties ar tuvāko servisa darbnīcu.

UZMANĪBU! Kad zāles plaujmašīna atrodas slīpumā, nodrošiniet, lai gaisa filtrs vienmēr būtu augstākajā pozīcijā.

- Lietojiet oriģinālās rezerves daļas.

Apkopes grafiks

Tehniskās apkopes sarakstā var redzēt, kurām no jūsu mehānisma detaļām nepieciešama tehniskā apkope un ik pēc cik ilga laika tā ir jāveic. Apkopes intervāli ir aprēķināti, pamatojoties uz mehānisma izmantošanu katru dienu, un var atšķirties atkarībā no izmantošanas biežuma.

Pirms iedarbināšanas	Nedēļas apkope	Ikmēneša apkope
Vispārēja pārbaude	Aizdedzes svece	Gaisa filtrs
Ārējā tīrīšana	Trokšņa slāpētājs*	Degvielas sistēma
Eļļas līmenis		
Griešanas aprīkojums		
Griešanas apvalks*		
Sajūga trošites regulēšana		
Motora bremžu loks*		

*Skatīt instrukcijas sadaļā "Mehānisma drošības ierīces".

Vispārēja pārbaude

- Pārbaudiet, vai skrūves un uzgriežņi ir piegriezti.
- Nomainiet visas bojātās, nodilušās un salūzušās detaļas.

Ārējā tīrīšana

- Ar suku notīriet zāles plāvēju no lapām, zāles u. tml.
- Ierīces tīrīšanai neizmantojiet augstspiediena mazgāšanu.
- Nekad nelejiet ūdeni tieši uz motora.
- Iztīriet gaisa padeves spraslu. Pārbaudiet, vai starteris un startera aukla nav nodilusi vai bojāta.
- Tīrot ierīci zem griešanas apvalka, pagrieziet ierīci ar aizdedzes sveci uz augšu. Iztukšojiet degvielas tvertni.

Eļļas līmenis

Pārbaudot eļļas līmeni, zāles plāvējam jāatrodas uz līdznes pamatnes. Pārbaudiet eļļas līmeni ar eļļas uzpildes vāciņā iestiprināto mērīšanas ierīci.

- Noņemiet eļļas vāciņu un notīriet mērstieni tīru.
- Ielieciet mērstieni atpakal vietā.
- Ja eļļas līmenis ir par zemu, uzpildiet motoreļļu līdz eļļas mērīšanas ierīču augšējai atzīmei.

Griešanas aprīkojums

- Pārbaudiet, vai griešanas aprīkojums nav bojāts vai iekļūst. Bojāts griešanas aprīkojums vienmēr ir jānomaina.
- Pārbaudiet, lai griezējnazis vienmēr būtu labi uzasināts un pareizi līdzsvarots.

UZMANĪBU! Pēc asināšanas naži ir jānolidzvaro.

Ja esiet uzbraukuši uz kādu šķērslī ar nažiem un radījuši to bojājumus, tad tie ir jānomaina.

Nažu maiņa



BRĪDINĀJUMS! Griešanas aprīkojuma apkopes un nomaināmas darbus vienmēr veiciet ar izturīgiem cimdiem. Nažu asmeņi ir ļoti asi un viegli var iegūt grieztas brūces.

Demontāža

- Atskrūvējiet asmeņi fiksējošo bultskrūvi.

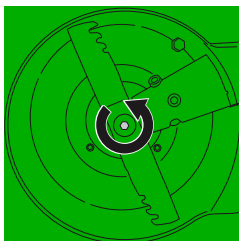

- Noņemiet veco asmeņi. Pārliecinieties, vai asmeņš skavai nav bojājums. Kontrolējiet, lai griezējnazis bultskrūve būtu vesela un motora ass nebūtu saliekta.

Montāža

- Asmens ir jāuzstāda ar izliektajiem galiem uz augšu pārsega virzienā.

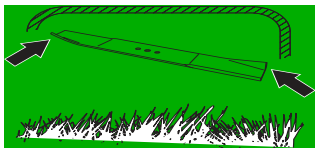

- Pārbaudiet, lai nazis uz ass būtu pareizi iecentrēts.



- Uzlieciet paplāksni un kārtīgi pieskrūvējiet bultskrūvi. Skrūve ir jāpievelk ar griezes momentu 45–60 Nm.



- Ar roku pagrieziet asmeni un pārbaudiet, vai tas rotē brīvi.
- Pārbaudiet mašīnas darbību.

SVARĪGI!

Vienmēr esiet piesardzīgs un izmantojiet veselo saprātu. Izvairieties no situācijām, kurās nejutaties īsti pārliecināts par notiekošo vai veicamajām darbībām. Ja pēc šo norādījumu izlasīšanas joprojām šaubāties par notiekošo vai veicamajām darbībām, pirms turpmākas rīcības konsultējieties ar kādu ekspertu. Sazinieties ar mūsu pilnvaroto apkopes darbnīcu.

Jāizmanto tikai oriģinālās detaļas. Sīkākai informācijai skatiet sadaļu "Tehniskie dati".

Aizdedzes svece

IEVĒROT! Vienmēr lietojiet ieteikto sveces tipu! Nepareiza svece var nopietni bojāt virzuli/cilindru.

- Ja mašīnas jauda ir zema, ja to ir grūti iedarbināt vai, ja tukšgaita ir nevienmērīga: pārbaudiet vienmēr vispirms sveces, pirms tiek veikti papildus pasākumi.
- Ja aizdedzes svece ir netīra, notīriet to un pārbaudiet spraugu starp elektrodiem. Informāciju par aizdedzes sveces spraugu skatiet tehnisko datu lapā, nepieciešams, nomainiet.



Sajūga trosītes regulēšana

- Izmantojot regulēšanas skrūvi, precīzi noregulējiet trosi.



- Ja ar precīzo regulēšanu nepietiek, aptuveni noregulējiet sajūga trosi.
- Izvelciet garāku troses posmu, izmantojot regulēšanas skrūvi.
- Aptuveni noregulējiet sajūga trosi, piestiprinot to dažādām skavām uz sajūga stieņa. Pēc tam veiciet troses precīzo regulēšanu.

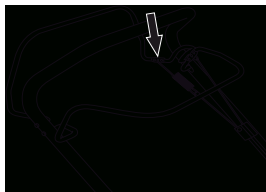

Gaisa filtrs

- Nomontējiet gaisa filtra vāku un izņemiet gaisa filtru.
- Gaisa filtrs, kas lietots ilgāku laiku, nav pilnīgi iztīrāms. Tādēļ tas jānomaina ar jaunu filtru. **Vienmēr nomainiet bojātu gaisa filtru.**
- Montējot filtru atpakaļ, pārbaudiet, lai tas blīvi piekļautos filtra tureklīm.

Papīra filtra tīršana

- Iztīriet filtru, to padauzot pret līdzenu pamatni. Nekad filtra tīršanai nelietojiet šķaidītājus, kas satur petroleju netīriet to ar saspiestu gaisu.

Putuplasta filtra tīršana

- Noņemiet putuplasta filtru. Rūpīgi nomazgājiet filtru remedenā ziepjūdenī. Pēc tīršanas noskalojiet filtru tīrā ūdenī. Izspiediet lieko mitrumu un ļaujiet filtram nožūt. **IEVĒROJĒT!** Saspiegts gaiss ar pāraāk augstu spiedienu var sabojāt putuplastu. Pēc tīršanas filtrs jāieeļļo ar dzinēja eļļu. Lieko eļļas daudzumu noslaukiet, piespiežot pie filtra tīru lupatiņu.

Eļļas maiņa

- Iztukšojiet degvielas bāku.
- Atskrūvējiet eļļas uzpildes vāciņu.
- Novietojiet eļļas savākšanai piemērotu trauku.
- Izlejiet eļļu, sagāžot motoru tā, lai eļļa iztecētu pa uzpildes cauruli. Kad zāles plaujmašīna atrodas slīpumā, nodrošiniet, lai gaisa filtrs vienmēr būtu augstākajā pozīcijā. Sazinieties ar tuvāko degvielas uzpildes staciju, lai noskaidrotu, kur var nodot lietoto eļļu.
- Iepildiet jaunu, kvalitatīvu motoreļļu. Skatiet komplektācijā iekļauto dzinēja lietošanas rokasgrāmatu.

Degvielas sistēma

- Pārbaudiet, vai tvertnes vāks un tās blīve nav bojāta.
- Pārbaudiet degvielas šļūteni. Nomainiet, ja nepieciešams.

TEHNISKIE DATI

Tehniskie dati

	M40-110 CLASSIC	M40-125 Classic+	M46-110 CLASSIC	M46-110R CLASSIC	M46-125R Classic+
Motors					
Dzinēja ražotājs	McCulloch	Briggs & Stratton	McCulloch	McCulloch	Briggs & Stratton
Cilindra tilpums, cm ³	110	125	110	110	125
Ātrums, rpm	2950	2900	2950	2950	2900
Dzinēja nominālā jauda, kW (skat. 1. piezīmi)	1,6	1,6	1,6	1,6	1,6
Aizdedzes sistēma					
Aizdedzes svece	Torch A5RTC	QC12YC	Torch A5RTC	Torch A5RTC	QC12YC
Elektrodu attālums, mm	0,7	0,5	0,7	0,7	0,5
Degvielas/eļļošanas sistēma					
Benzīna tvertnes tilpums, litri	0,8	0,8	0,8	0,8	0,8
*Motoreļļa	SAE 30/SAE 10W-30	SAE 30/SAE 10W-30	SAE 30/SAE 10W-30	SAE 30/SAE 10W-30	SAE 30/SAE 10W-30
Svars					
Mašīnas svars ar tukšu tvertni, kg	24	25	27	29	27
Trokšņa emisijas (skatīt 2. piezīmi)					
Skaņas jaudas līmenis, mēris dB(A)	90	93	92	92	95
Skaņas jaudas līmenis, garantēts L _{WA} dB(A)	92	94	94	93	96
Skaņas līmenis (skatīt 3. piezīmi)					
Trokšņu līmenis pie operatora ausīm, dB (A)	77	80	79	79	82
Vibrācijas līmeņi, a_{hveq} (skatīt 4. piezīmi)					
Rokturis, m/s ²	6,3	14,75	4,82	4,98	15,68
Pļaušanas sistēma					
Griešanas augstums, mm	20-75	20-75	30-80	30-80	30-80
Pļaušanas platums, cm	40	40	46	46	46
Nazis	Combi 40	Combi 40	Combi 46	Combi 46	Combi 46
Detāļas numurs	5871590-10	5871590-10	5811889-10	5811889-10	5811889-10
Savācēja tilpums, litri	50	50	50	50	50

Piezīme Nr. 1: Maksimāli pieļaujamā jauda dzinējam ir vidējā tipiskā ražošanas dzinēja neto jauda (pēc noteiktajiem apgr. /min.) dzinēja modelim, kas mērita pēc SAE standarta J1349/ISO1585. Masa ražošanas dzinējiem var atšķirties no šī lieluma. Faktiskā izejas jauda dzinējam, kas uzstādīts uz gala mašīnas, būs atkarīga no darbības ātruma, vides apstākļiem un citiem lielumiem.

Piezīme Nr. 2: Trokšņa emisija apkārtņē ir mērita kā trokšņa jauda (L_{WA}) saskaņā ar EK direktīvu 2000/14/EK.

Piezīme Nr. 3: Skaņas spiediena līmenis atbilstoši ISO 5395:2013. Sniegtajos datos par skaņas spiediena līmeni ir tipiska statistiskā izkliede 1.2 dB(A) (standartnovirze).

Piezīme Nr. 4: Vibrāciju līmenis atbilstoši ISO 5395:2013. Sniegtajos datos par vibrācijas līmeni ir tipiska 0.2 m/s² statistiskā izkliede (standarta novirze).

*Izmantojiet SJ vai augstākas kvalitātes dzinēja eļļu. Skat. viskozitātes tabulu dzinēja ražotāja rokasgrāmatā un izvēlieties piemērotāko viskozitātes līmeni atbilstoši paredzamajai āra temperatūrai.

TEHNISKIE DATI

	M51-140WR Classic+	M51-150R Classic	M51-150WR Classic
Motors			
Dzinēja ražotājs	Briggs & Stratton	McCulloch	McCulloch
Cilindra tilpums, cm ³	140	150	150
Ātrums, rpm	2900	2900	2900
Dzinēja nominālā jauda, kW (skat. 1. piezīmi)	1,9	2,3	2,3
Aizdedzes sistēma			
Aizdedzes svece	QC12YC	Torch K7RTC	Torch K7RTC
Elektrodu attālums, mm	0,5	0,7	0,7
Degvielas/eļļošanas sistēma			
Benzīna tvertnes tilpums, litri	0,8	1	1
*Motoreļļa	SAE 30/SAE 10W-30	SAE 30/SAE 10W-30	SAE 30/SAE 10W-30
Svars			
Mašīnas svars ar tukšu tvertni, kg	32,0	33,0	33,0
Trokšņa emisijas (skatīt 2. piezīmi)			
Skaņas jaudas līmenis, mēris dB(A)	97	95	97
Skaņas jaudas līmenis, garantēts L _{WA} dB(A)	98	98	98
Skaņas līmenis (skatīt 3. piezīmi)			
Trokšņu līmenis pie operatora ausīm, dB (A)	82	81	84
Vibrācijas līmeņi, a_{hveq} (skatīt 4. piezīmi)			
Rokturis, m/s ²	4,27	4,06	5,55
Plaušanas sistēma			
Griešanas augstums, mm	30-90	30-90	30-90
Plaušanas platums, cm	46	51	51
Nazis	Combi 51	Combi 51	Combi 51
Detāļas numurs	5041133-10	5041133-10	5041133-10
Savācēja tilpums, litri	55	55	55

Piezīme. 1: Maksimāli pieļaujamā jauda dzinējam ir vidējā tipiskā ražošanas dzinēja neto jauda (pēc noteiktajiem apgr. /min.) dzinēja modelim, kas mērīta pēc SAE standarta J1349/ISO1585. Masa ražošanas dzinējiem var atšķirties no šī lieluma. Faktiskā izejas jauda dzinējam, kas uzstādīts uz gala mašīnas, būs atkarīga no darbības ātruma, vides apstākļiem un citiem lielumiem.

Piezīme Nr. 2: Trokšņa emisija apkārtņē ir mērīta kā trokšņa jauda (L_{WA}) saskaņā ar EK direktīvu 2000/14/EK.

Piezīme Nr. 3: Skaņas spiediena līmenis atbilstoši ISO 5395:2013. Sniegtajos datos par skaņas spiediena līmeni ir tipiska statistiskā izkliede 1.2 dB(A) (standartnovirze).

Piezīme Nr. 4: Vibrāciju līmenis atbilstoši ISO 5395:2013. Sniegtajos datos par vibrācijas līmeni ir tipiska 0.2 m/s² statistiskā izkliede (standarta novirze).

*Izmantojiet SJ vai augstākas kvalitātes dzinēja eļļu. Skat. viskozitātes tabulu dzinēja ražotāja rokasgrāmatā un izvēlieties piemērotāko viskozitātes līmeni atbilstoši paredzamajai āra temperatūrai.

TEHNISKIE DATI

Garantija par atbilstību EK standartiem

Ražotāja nosaukums: Husqvarna AB, SE-561 82 Huskvarna, Zviedrija (Tel. +46-36-146500).

Husqvarna AB uzņemas atbildību par rotējošas darbības plāvēju ar fiksētiem asmeņiem modeļiem

McCulloch M40-110 Classic, M40-125 Classic+, M46-110 Classic, M46-110R Classic, M46-125R Classic+, M51-140WR Classic+, M51-150R Classic, M51-150WR Classic.

, sākot ar 2016. gada sērijas numuriem un turpmāk. Modeļa numurs ir skaidri norādīts vienkāršā tekstā uz datu plāksnītes kopā ar gadu, kam seko sērijas numurs.

Iepriekš aprakstītais deklarācijas saturs atbilst Padomes direktīvas prasībām:

- **2006/42/EK** par mašīnām, 2006. gada 17. maijs.
- **2014/30/ES** "attiecībā uz elektromagnētisko saderību" 2014. gada 26. februārī
- **2000/14/EK** "attiecībā uz trokšņa emisiju vidē" 2000. gada 8. maijā
- **2005/88/EK** "ar ko groza Direktīvu 2000/14/EK" 2005. gada 14. decembrī

Deklarētās skaņas vērtības ir norādītas lietotāja rokasgrāmatas tehnisko datu lapā.

Izmantoti sekojoši standarti: ISO5359-1&2:2013; ISO3744, ISO11094; EN1032, EN1033; ISO14982; Atbilstības novērtēšanas procedūra, VIII pielikums.

2016. gada 20. aprīlī

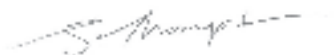

Džons Tompsons (John Thompson), EUAP izstrādājumu un mārketinga direktors. (Pilnvarotais Husqvarna AB pārstāvis ir atbildīgs par tehnisko dokumentāciju.)

SUTARTINIAI ŽENKLAI

Sutartiniai ženklai

ĮSPĖJIMAS! Netinkamai ar neatsargiai naudojant įrenginį, jis gali sunkiai ar mirtinai sužaloti operatorių ar kitus asmenis.



Prieš naudodami įrenginį atidžiai perskaitykite operatoriaus vadovą ir įsitikinkite, ar viską gerai supratote.



Žiūrėkite, kad darbo zonoje nesimaišytų kiti žmonės ar gyvuliai.



Nuo netyčinio variklio paleidimo apsaugokite nuo uždegimo žvakės nuimdami uždegimo kabelį.



Perspėjimas dėl išmetamų ir rikošetu atšokusių daiktų.



Įspėjimas dėl besisukančio peilio. Saugokite rankas ir pėdas.



Įspėjimas: sukamosios dalys. Saugokite rankas ir kojas.



Šis įrenginys atitinka jam taikomas EB direktyvas.



Triukšmo emisija į aplinką pagal Europos Bendrijos direktyvą. Įrenginio emisija pateikiama skyriuje "Techniniai duomenys" ir ant lipduko.



Mašinos niekada nenaudokite vidaus arba neventiliuojamose patalpose. Išmetamosiose dujose yra anglies viendeginio, bekvapiu, nuodingu ir gyvybei pavojingu dujų.



Sprogimo pavojus



Prieš užpildami kurą, visada išjunkite variklį.



Karštas paviršius.



Įspėjimo lygių paaiškinimas

Įspėjimai yra suskirstyti į tris lygius.

ĮSPĖJIMAS!



ĮSPĖJIMAS! Taikomas, kai operatoriui kyla mirtino arba sunkaus sužeidimo pavojus arba kai tikėtina, kad bus pakenkta aplinkai, jei nesilaikoma šiame vadove pateiktų instrukcijų.

SVARBU!



SVARBU! Taikomas, kai operatoriui kyla sužeidimo pavojus arba kai tikėtina, kad bus pakenkta aplinkai, jei nesilaikoma šiame vadove pateiktų instrukcijų.

ĮSPĖJIMAS!

ĮSPĖJIMAS! Taikomas, kai kyla pavojus sugadinti medžiagas ar įrenginį, jei nesilaikoma šiame vadove pateiktų instrukcijų.

PRISTATYMAS

Turinys

SUTARTINIAI ŽENKLAI

Sutartiniai ženklai	257
Ispėjimo lygių paaiškinimas	257

PRISTATYMAS

Turinys	258
Gerb. kliente,	258

PRISTATYMAS

Žoliapjovės detalės:	259
----------------------------	-----

ĮRENGINIO SAUGOS ĮRANGA

Bendroji informacija	260
----------------------------	-----

MONTAVIMAS IR REGULIAVIMAS

Bendroji informacija	261
Rankena	261
Pjovimo aukštis	261
Surinktuvas	261
Smulkinimo priedas	261
Alyvos užpylimas	261

KAIP ELGTIS SU KURU

Bendroji informacija	262
Kuras	262
Kuro pylimas	262
Gabenimas ir laikymas	262

DARBAS

Asmens saugos priemonės	263
Bendros saugos priemonės	263
Pagrindiniai darbo principai	264
Gabenimas ir laikymas	264
Ijungimas ir išjungimas	265

TECHNINĖ PRIEŽIŪRA

Bendroji informacija	266
Techninės priežiūros grafikas	266
Bendroji patikra	266
Uždegimo žvakė	267
Sankabos laido derinimas	267
Oro filtras	268
Alyvos keitimas	268
Kuro sistema	268

TECHNINIAI DUOMENYS

Techniniai duomenys	269
EB atitikties deklaracija	271

Gerb. kliente,

Novatoriškų grandinių pjūklų linijos gamyba jau tęsiasi keletą dešimtmečių, veikla buvo išplėsta XX a. šeštajame dešimtmetyje pradėjus gaminti lėktuvų ir kirtingų variklius, o septintajame dešimtmetyje – mažuosius grandinius pjūklus. Vėliau aštuntajame ir devintajame dešimtmetyje į asortimentą buvo įtrauktos žoliapjovės ir pūstuvų siurbčiai.

Dabartinis McCulloch™, priklausantis Husqvarna™ grupei, gaminių asortimentas tęsia galingų variklių, techninių naujovių ir puikaus dizaino tradicijas, kurios daugiau negu pusę amžiaus buvo mūsų skiriamasis ženklas. Degalų sąnaudų, išmetamųjų dujų ir triukšmo lygio mažinimas mums yra prioritetas, lygiai taip pat kaip saugos bei patogumo tobulinimas.

Tikimės, jog liksite patenkinti savo įrenginiu, kuris išliks jūsų palydovu ir tolimoje ateityje. Laikantis šioje naudojimo instrukcijoje pateikiamų rekomendacijų dėl naudojimo, aptarnavimo ir priežiūros, jo tarnavimo laikas gali pailgėti. Jei jums reikia profesionalios pagalbos dėl remonto ar techninės priežiūros, naudokite techninės priežiūros atstovų iešiklį adresu www.mcculloch.com.

McCulloch pastoviai siekia tobulinti savo produktus, pasilikdama sau teisę keisti jų formą ir išvaizdą be išankstinio pranešimo.

Šį vadovą taip pat galima atsisiųsti iš www.mcculloch.com.

PRISTATYMAS

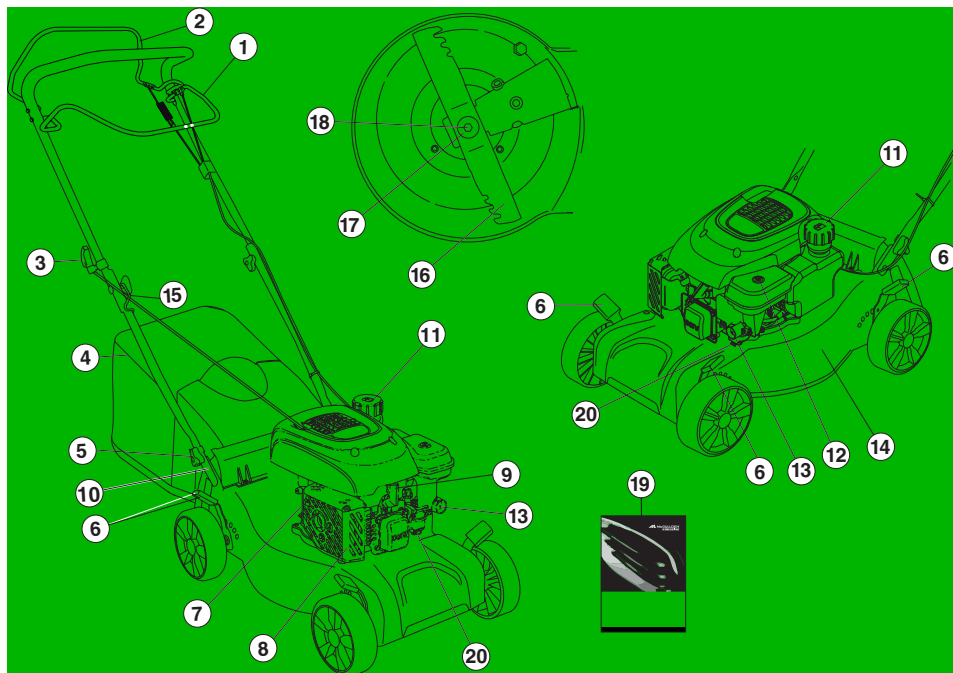

Žoliapjovės detalės:

- | | |
|--|--|
| 1 Stabdžių svirtis | 10 Apatinės rankenos tvirtinimas |
| 2 Varančioji juosta (M46-125R Classic+, M46-110R Classic, M51-140WR Classic+, M51-150WR Classic, M51-150R Classic) | 11 Degalų papildymas |
| 3 Starterio rankenėlė | 12 Oro filtras |
| 4 Surinktuvas | 13 Kuro membrana |
| 5 Rankena, rankenos aukštis | 14 Pjovimo gaubtas |
| 6 Pjovimo aukščio reguliatorius | 15 Starterio lynelio kreiptuvas |
| 7 Alyvos lygio matuoklis / alyvos įpylimo anga | 16 Peilis |
| 8 Duslintuvas | 17 Spyruoklinė poveržlė |
| 9 Uždegimo žvakė | 18 Peilių varžtas |
| | 19 Operatoriaus vadovas |
| | 20 Karbiuratoriaus kameros išleidimo kaištis |

ĮRENGINIO SAUGOS ĮRANGA

Bendroji informacija

Šiame skyriuje aprašomos įrenginio saugos priemonės, jų paskirtis ir tikrinimas bei techninė priežiūra, skirta užtikrinti tinkamą veikimą.



ĮSPĖJIMAS! Niekada nenaudokite įrenginio su netvarkingomis apsauginėmis detalėmis. Jei įrenginys neatitiks bet kurio iš šių kontrolinių reikalavimų, kreipkitės į savo techninės priežiūros atstovą dėl įrenginio remonto.

Niekuomet nekeiskite šio gaminio konstrukcijos ir nenaudokite jo, jeigu išaiškėja, kad ją pakeitė kiti.

Nuo netyčinio variklio paleidimo apsisaugokite nuo uždegimo žvakės nuimdami uždegimo kabelį.

Pjovimo gaubtas

- Pjovimo gaubtas mažina vibravimą ir pavojų įsipjauti.

Pjovimo gaubto tikrinimas

- Patikrinkite, ar pjovimo gaubtas nepažeistas ir ar nėra matomų defektų, pvz., įtrūkimų.

Stabdžių svirtis

- Variklio stabdys skirtas varikliui sustabdyti. Kai atleidžiama stabdžių svirtis, variklis turi sustoti.

Variklio stabdymo rankenos tikrinimas

Pilnai atidarykite sklendę ir atleiskite stabdžio rankeną. Variklio stabdys turi būti sureguliuotas taip, kad variklis sustotų per 3 sekundes. Kreipkitės į įgaliotas techninės priežiūros dirbtuves.

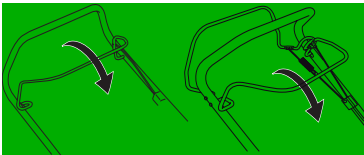

Duslintuvas



ĮSPĖJIMAS! Niekada nenaudokite įrenginio be duslintuvo ar su netvarkingu duslintuvu. Dėl sugedusio duslintuvo gali gerokai padidėti triukšmo lygis ir gaisro pavojus. Gaisro gesinimo priemonės laikykite lengvai pasiekiamoje vietoje.

Duslintuvas labai įkaista tiek naudojant, tiek ir sustojus. Tai galioja ir varikliui veikiant laisvąja eiga. Saugokitės, kad nesukeltumėte gaisro, ypač jei dirbate arti degių medžiagų ir / ar garų.

- Duslintuvas iki minimumo sumažina garso lygį ir tolyn nuo naudotojo nukreipia variklio išmetamąsias dujas.

Duslintuvo tikrinimas

- Reguliariai patikrinkite, ar yra visos duslintuvo dalys ir ar jis tinkamai pritvirtintas.

MONTAVIMAS IR REGULIAVIMAS

Bendroji informacija



SVARBU! Nuo netyčinio variklio paleidimo apsaugokite nuo uždegimo žvakės nuimdami uždegimo kabelį.

Rankena

Montavimas

Viršutinė rankena

Padėkite rankenos strypo vamzdinę konstrukciją tiesiai prieš rankenos strypo apatinę dalį. Tinkamai priveržkite rankenėles.

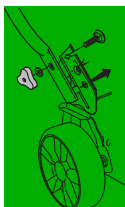

Laidams prie rankenos pritvirtinti naudokite pridedamus diržus. Tvirtindami neįtempkite laidų pernelyg stipriai.

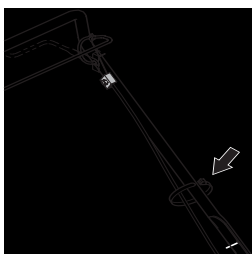

Pjovimo aukštis

DĖMESIO! Pjaudami nenuleiskite per žemai, nes peiliai gali kliudyti nelygų paviršių.

Norėdami padidinti pjovimo aukštį, svirtį atitraukite atgal, o norėdami sumažinti – pastumkite pirmyn.



Surinktuvas

Surinktovo montavimas

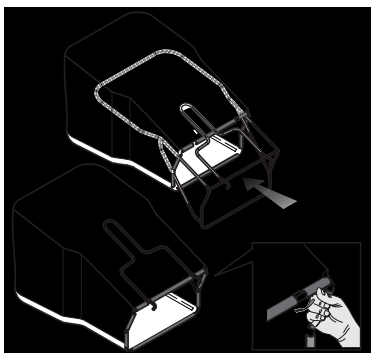

- Įdėkite rėmą į audinių rinktuvą.
- Ant rėmo esančią rinktuvo rankeną reikia uždėti virš rinktuvo maišelio.
- Pritvirtinkite rėmą naudodami greito panaudojimo spaustuvus.
- Pritvirtinkite kabiukus viršutiniame važiuoklės krašte. Rinktuvo apatinę dalį pritaisykite prie išmetimo angos.

Smulkinimo priedas

Pasirinktąjį mulčiavimo priedą būtina užsisakyti M46–modeliams (rinkinys PNC 579679201) ir M51–modeliams (rinkinys PNC=579679301). M40 modeliams rinkinių nėra.

- Norėdami prijungti / atjungti mulčiavimo kaištį, pakelkite iškrovimo apsaugą.

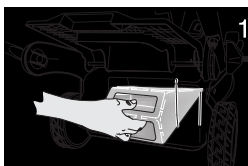

Alyvos užpildymas

- Naujo įrenginio alyvos bakelis yra tuščias. Letai papildykite alyva. Žr. nuorodas skyrelyje "Techninė priežiūra". Variklio alyvą reikia keisti pagal variklio naudojimo instrukciją.

KAIP ELGTIS SU KURU

Bendroji informacija



ĮSPĖJIMAS! Varikliui dirbant uždaroje arba blogai vėdinamoje patalpoje, žmogus gali uždusti arba apsinuodyti anglies monoksidu.

Kuras ir kuro garai yra labai degūs ir gali sunkiai sužeisti jų įkvėpus ar kontaktuojant su oda. Todėl būkite atsargūs dirbdami su kuru, užtikrinkite gerą oro ventiliaciją.

Variklio išmetamosios dujos yra karštos, jose gali būti kibirkščių ir galima sukelti gaisrą. Todėl niekada neužveskite įrenginio uždaroje patalpoje ar netoliese degių medžiagų!

Nerūkykite ir nelaikykite karštų daiktų šalia kuro.

Kuras

DĖMESIO! Įrenginys yra su keturtakčiu varikliu. Žiūrėkite, kad alyvos bakelyje visada būtų pakankamai alyvos.

Benzinas

- Naudokite kokybišką bešvinį benzina, kurio etanolio koncentracija yra iki 10 % (E10).
- Žemiausias rekomenduojamas oktaninis skaičius – 90 (RON). Jei naudojate mažesnį nei 90 oktaninio skaičiaus benzina, variklis gali pradėti detonuoti. Dėl to variklis pernelyg įkaista ir galite stipriai jį sugadinti.
- Jei rinkoje yra ekologiško benzino, taip vadinamo alkilato benzino, reikia naudoti jį.

Variklių alyva

DĖMESIO! Prieš paleidami žoliapjovės variklį patikrinkite tepalo lygį. Per mažas lygis gali lemti rimtą variklio gedimą. Žiūrėkite nurodymus, pateikiamus skyriuje „Techninė priežiūra“.

- Variklio alyvą reikia keisti pagal variklio naudojimo instrukciją. Rekomendacijų, kokio tipo alyvą naudoti, ieškokite variklio naudojimo instrukcijoje. Niekada nenaudokite alyvos, skirtos dvitaktiams varikliams.

Kuro pylimas



ĮSPĖJIMAS! Išjunkite variklį ir prieš pildami kurą leiskite jam keletą minučių atvėsti.

Visuomet naudokite benzino kanistrą, kad degalai neišsilietų.

Prieš pildami kurą, iš lėto atsukite kuro įpylimo angos dangtelį tam, kad pamažu išsilygintų bakelyje galintis susidaryti garų spaudimas.

Nuvalykite plotą aplink kuro įpylimo angos dangtelį.

Supylę kurą, kruopščiai užsukite kuro įpylimo angos dangtelį. Neatsargumas gali sukelti gaisrą.

Prieš užvesdami įrenginį, perneškite jį mažiausiai 3 m nuo tos vietos, kur pylėte kurą.

Nebandykite užvesti įrenginio toliau nurodytais atvejais

- Jei ant įrenginio netyčia užpylėte kuro ar variklio alyvos. Nušluostykite išsiliejusį kurą ir leiskite kuro likučiams išgaruoti.
- Jei apsipylėte kuru ar apipylėte drabužius, persirenkite. Nuplaukite tas kūno dalis, ant kurių užlašėjo kuro. Naudokite muilą ir vandenį.
- Jei kuras varva iš įrenginio. Reguliariai tikrinkite kuro įpylimo angos dangtelio ir kuro sistemos sandarumą.

Gabenimas ir laikymas

- Įrenginį ir kurą laikykite ir transportuokite taip, kad kuras nevarvėtų ir negaruotų netoli kibirkščių ar atviros liepsnos šaltinių, pavyzdžiui, elektrinių įrenginių, elektrinių variklių, elektros jungiklių / kištukinių lizdų ar šilumos katilų.
- Kurą visada laikykite ir transportuokite tik tam skirtuose patvirtintuose bakuose.

Ilgalaikis laikymas

- Ilgą laiką nenaudojant įrenginio reikia ištuštinti degalų baką ir karbiuratoriaus kamerą. Susisiekite su vietine degaline ir sužinokite, kaip pašalinti nereikalingus degalus.

Asmens saugos priemonės

Naudodami įrenginį, visada dėvėkite patvirtintas asmens saugos priemones. Asmens saugos priemonės nepašalina rizikos susižeisti, tačiau nelaimingo atsitikimo atveju mažiau nukentėsite. Paprašykite pardavėjo išrinkti jums tinkamiausias priemones.

Visada dėvėkite:

- Užsidėkite ausines, jei triukšmo lygis viršija 85 dB.
- Tvirti, neslystantys auliniai batai ar pusbačiai.
- Storos, ilgos kelnės. Nemūvėkite šortų, neavėkite sandalų ir nebūkite basi.
- Jei reikia, būtina dėvėti pirštines, pvz., montuojant, tikrinant ar valant pjovimo įrangą.

Bendros saugos priemonės

Šiame skyriuje aprašomos pagrindinės saugaus darbo įrenginiu taisyklės. Ši informacija niekada negali pakeisti profesionalių įgūdžių ir patirties.

- Prieš naudodami įrenginį atidžiai perskaitykite operatoriaus vadovą ir įsitikinkite, ar viską gerai supratote.
- Atminkite, kad už nelaimingus atsitikimus arba pavojus, kurie gali kilti kitiems žmonėms arba jų turtui, atsako operatorius.
- Įrenginys turi būti švarus. Ženkilai ir lipdukai turi būti puikiai įskaitomi.

Visada vadovaukitės sveiku protu

Neįmanoma numatyti visų situacijų, kurios gali iškilti. Visada elkitės atsargiai ir vadovaukitės sveiku protu. Jei tam tikroje situacijoje pasijutote nesaugiai, įrenginį išjunkite ir kreipkitės pagalbos į specialistą. Kreipkitės į prekybos atstovą, techninės priežiūros atstovą arba patyrusį naudotoją. Nesistenkite atlikti darbo, kuriam nesate pakankamai kvalifikuotas!



ĮSPĖJIMAS! Šis įrenginys veikdamas sukuria elektromagnetinį lauką. Tam tikromis aplinkybėmis šis laukas gali trikdyti aktyviųjų arba pasyviųjų medicininių implantų veiklą. Kad sumažėtų sunkaus ar netgi mirtino sužeidimo pavojus, medicininių implantų turintiems asmenims rekomenduojame prieš naudojant šį įrenginį pasitarti su gydytoju ir implanto gamintoju.



ĮSPĖJIMAS! Netinkamai ar neatsargiai naudojant įrenginį, jis gali sunkiai ar mirtinai sužaloti operatorių ar kitus asmenis.

Niekada neleiskite vaikams ar kitiems neapmokytiems įrenginiu dirbti asmenims jį naudoti ar techniškai prižiūrėti.

Įrenginį draudžiama naudoti žmonėms su fizine ar protine negalia ir žmonėms, kurie dėl savo sveikatos būklės negali valdyti įrenginio, jeigu jų neprižiūri už jų saugumą atsakingi asmenys.

Niekuomet niekam neleiskite dirbti įrenginiu prieš tai neįsitikinę, kad jie perskaitė ir suprato operatoriaus vadovą pateiktas instrukcijas.

Niekada nedirbkite įrenginiu, jei esate pavargęs, išgėręs alkoholio ar vartojate medikamentus, kurie gali veikti Jūsų regėjimą, nuovoką ar koordinaciją.



ĮSPĖJIMAS! Dėl neleistinų konstrukcinių pakeitimų ir (ar) priedų įrenginys gali sunkiai ar net mirtinai sužaloti operatorių ar kitus asmenis. Be gamintojo leidimo jokia atveju negalima keisti originalios įrenginio konstrukcijos.

Niekuomet nekeiskite šio gamintojo konstrukcijos ir nenaudokite jo, jeigu išaiškėja, kad ją pakeitė kiti.

Niekada nenaudokite techniškai netvarkingo įrenginio. Reguliariai tikrinkite detales, atlikite testus ir priežiūros darbus, nurodytus šioje instrukcijoje. Kai kurias priežiūros operacijas ir aptarnavimo darbus gali atlikti tik tam paruošti kvalifikuoti specialistai.

Visada naudokite originalias atsargines dalis.

Sauga darbo vietoje

- Prieš pradėdami pjauti, nurinkite nuo vejos šakas, šakeles, akmenis ir pan.
- Į pjovimo įtaisą atsitrenkiantys daiktai gali atšokti ir sužeisti žmogus ar apgadinti daiktus. Laikykitės saugaus atstumo nuo žmonių ir gyvūnų.
- Įrenginio niekuomet nenaudokite blogu oru, pavyzdžiui, kai kyla rūkas, lyja, drėgna, gali žaibuoti, taip pat drėgnose vietose, pučiant stipriam vėjui, stipriai šąlant ir pan. Darbas blogomis oro sąlygomis vargina ir gali susidaryti pavojingos darbo sąlygos, pavyzdžiui, slidūs paviršiai.
- Apsidairykite aplinkui ir įsitinkite, ar niekas negalėtų sutrukdyti Jums dirbti su įrenginiu.
- Saugokitės šaknų, akmenų, šakelių, duobių, griovių ir pan. Kliuti gali dengti aukšta žolė.
- Pjauti šlaitus gali būti pavojinga. Nepjaukite labai stačių šlaitų. Žoliapjovės nederėtų naudoti, kai pasvirimo kampas didesnis nei 15 laipsnių.
- Dirbant nuokalnėje ar ant šlaito, darbinė zona turėtų nusidriekti tinkamu nuolydžiui kampu. Daug lengviau eiti išilgai šlaito negu aukštyn ir žemyn.
- Būkite atsargūs artėdami prie nematomų kampų ir daiktų, kurie gali jums uždengti vaizdą.

Darbo sauga

- Žoliapjovė skirta tik vejai pjauti. Naudoti galima tik pagal paskirtį.
- Dėvėkite asmens saugos priemones. Žr. instrukcijas skyriuje Asmens saugos priemonės“.
- Nepaleiskite žoliapjovės variklio, kol neuždėtas peilis ir visi gaubtai. Peilis gali nukristi ir sužaloti.
- Stenkitės, kad peiliai neatsimuštų į akmenis, šaknis ir pan. Antraip peiliai gali atšipti, išsikreipti variklio ašis. Dėl išlinkusios ašies atsiranda nestabilumas ir vibracija, o tada kyla didelis pavojus, kad gali nukristi peilis.
- Stabdžių svirties negalima visam laikui pritvirtinti prie rankenos, kol žoliapjovės dirba.
- Padėkite žoliapjovę ant stabilaus, lygaus pagrindo ir paleiskite variklį. Pasirūpinkite, kad peilis nesiliestų su žeme arba kitais daiktais.
- Visada stovėkite įrenginio galinėje dalyje. Pjaudami abiem rankom, laikykite rankeną, o visi įrenginio ratai turi stovėti ant žemės. Saugokite rankas bei kojas ir neikiškite prie besisukančių diskų.
- Dirbant varikliui nepakreipkite įrenginio.
- Atkreipkite ypatingą dėmesį darbo metu traukdami mašiną link savęs.
- Niekada neklinokite ir neneškite žoliapjovės, kai veikia variklis. Jei reikia pakelti, pirma išjunkite variklį ir atjunkite laidą nuo degimo žvakės.
- Nepjaukite vejos eidami atbulomis.
- Variklį reikia išjungti, kai važiuojate vieta, kurios nereikia pjauti. Pavyzdžiui, tokia kaip žvyras, akmenys, akmenukų dangą, asfaltas ir t. t.

- Nebėkite su veikiančia žoliapjove. Galima sturmti tik einant.
- Prieš keisdami pjovimo aukštį išjunkite variklį. Prie? reguliuodami, visada išjunkite variklį.
- Niekuomet nepalikite įrenginio be priežiūros, kai veikia variklis. Išjunkite variklį. Įsitinkite, kad pjovimo įtaisus nustojo sukis.
- Jei įrenginys liečia kokį daiktą ar susidaro vibracijos, sustabdykite įrenginį. Nuo degimo žvakės nuimkite kabelį. Patikrinkite, ar įrenginys nėra pažeistas. Suremontuokite pažeidimus.

Pagrindiniai darbo principai

- Norėdami pasiekti geriausių rezultatų, visada pjaukite aštriu disku. Atšipęs diskas pjauna nelygiai ir žolė pjūvio vietoje pageltonuoja.
- Niekada nepjaukite daugiau kaip 1/3 žolės ilgio. Ypač kai sausa. Iš pradžių pjaukite dideliame aukštyje. Tada žiūrėkite, kaip pavyko, ir nuleiskite iki reikiamo aukščio. Jei žolė itin ilga, važiuokite lėtai ir, jei reikia, pjaukite du kartus.
- Kiekvieną kartą pjaukite skirtingomis kryptimis, kad vejoje nesusidarytų dryžiai.

Gabenimas ir laikymas

- Norėdami išvengti įrangos pažeidimų ir nelaimingų atsitikimų, gabendami įrangą pritvirtinkite.
- Įrangą laikykite rakinamoje patalpoje, kur jos nepasieks vaikai ir pašaliniai asmenys.
- Įrenginį ir jo priedus laikykite sausoje ir nuo šalčio apsaugotoje patalpoje.
- Apie kuro gabenimą ir laikymą žiūrėkite skyriuje Kuro tvarkymas“.

Išjungimas ir išjungimas

Prieš užvedant



ĮSPĖJIMAS! Prieš naudodami įrenginį atidžiai perskaitykite operatoriaus vadovą ir įsitikinkite, ar viską gerai supratote.

Dėvėkite asmens saugos priemones. Žr. instrukcijas skyriuje Asmens saugos priemonės“.

- Žiūrėkite, kad darbo zonoje nesimaišytų kiti žmonės ar gyvuliai.
- Atlikite kasdienę techninę priežiūrą. Žiūrėkite nurodymus, pateikiamus skyriuje Techninė priežiūra“.
- Patikrinkite, ar laidas gerai įkištas į degimo žvakę.

Užvedimas

Visuose modeliuose yra rankinė oro sklendė (pripildymo membrana)

Jei vejapjovė dirbate pirmą kartą, penkis kartus paspauskite degalų siurbį. Po to turite paspausti degalų siurbį tris kartus, užvedę šaltą variklį.

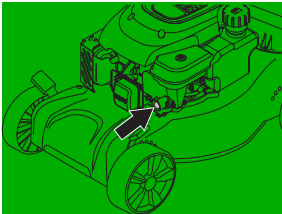

- Paleidžiant variklį jo stabdymo rankeną reikia laikyti prispaustą prie pagrindinės rankenos.

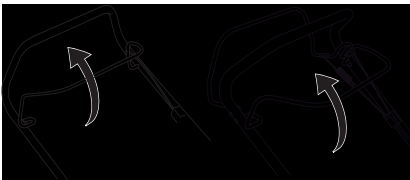

- Atsistokite įrenginio galinėje dalyje.
- Suimkite starterio rankenėlę ir dešine ranka lėtai traukite lynelį, kol pajusite nedidelį pasipriešinimą (starterio strektės sukibimą). Tada stipriai patraukite, kad paleistumėte variklį. Niekada nevyنيokite starterio lynelio sau ant rankos.

Pavara

(M46-125R Classic+, M46-110R Classic, M51-140WR Classic+, M51-150WR Classic, M51-150R Classic)

- Pastumkite varančiąją juostą rankenos link, kad pradėtumėte važiuoti.



- Prieš traukdami mašiną savęs link, išjunkite pavarą ir pastumkite mašiną pirmyn apie 10 cm.

Išjungimas

- Variklis sustabdomas atleidžiant stabdžių svirtį.

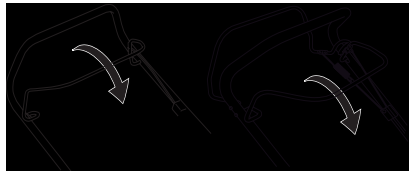

- Atleidus stabdžių svirtį, sustoja ir žoliapjovė.
- Jei nežymiai atleisite stabdžių svirtį, atjungsite tik pavarą.

Bendroji informacija



ĮSPĖJIMAS! Naudotojas gali atlikti tik tokius priežiūros ir techninio aptarnavimo darbus, kurie aprašyti šiose naudojimo instrukcijose. Sudėtingesnius darbus turi atlikti techninio aptarnavimo dirbtuvės.

Patikros ir/arba techninės priežiūros darbai turi būti atliekami išjungus variklį. Nuo netyčinio variklio paleidimo apsisaugokite nuo uždegimo žvakės nuimdami uždegimo kabelį.

Įrenginio tarnavimo laikas gali sutrumpėti, o nelaimingų atsitikimų pavojus gali padidėti, jei įrenginys nebus tinkamai prižiūrimas, o aptarnavimas ir / arba remonto darbai nebus atliekami profesionaliai. Jeigu jums reikia daugiau informacijos, prašome kreiptis į artimiausias techninės priežiūros dirbtuves.

ĮSPĖJIMAS! Pakreipę mašiną, patikrinkite, ar oro filtras visada įdėtas aukščiausioje padėtyje.

- Visada naudokite originalias atsargines dalis.

Techninės priežiūros grafikas

Techninės priežiūros grafike nurodyta, kurioms įrenginio dalims ir kokiais intervalais reikalinga priežiūra. Intervalai apskaičiuoti kasdien naudojamam įrenginiui, todėl gali skirtis priklausomai nuo įrenginio naudojimo dažnio.

Prieš užvedant	Savaitinė techninė priežiūra	Mėnesinė techninė priežiūra
Bendroji patikra	Uždegimo žvakė	Oro filtras
Išorinis valymas	Duslintuvai*	Kuro sistema
Alyvos lygis		
Pjovimo įranga		
Pjovimo gaubtas*		
Sankabos laido derinimas		
Stabdžių svirtis*		

* Žr. nurodymus skyriuje „Įrenginio saugos įranga“.

Bendroji patikra

- Patikrinkite, ar veržlės ir varžtai yra priveržti.
- Pakeiskite visas sugadintas, nusidėvėjusias ar sulūžusias dalis.

Išorinis valymas

- Švariai nuvalykite žoliapjovę, kad neliktų lapų, žolės ir pan.
- Įrenginio neplaukite aukšto slėgio plovimo aparatu.
- Niekada nepilkite vandens tiesiai ant variklio.
- Išvalykite starterio dangtyje esančias oro paėmimo angos groteles. Patikrinkite starterį ir trosą.
- Kai norite nuvalyti žoliapjovės apačią, visada apverskite taip, kad degimo žvakė būtų viršuje. Ištuštinkite benzino baka.

Alyvos lygis

Kai tikrinatė tepalo lygį, žoliapjovė turi stovėti ant lygaus pagrindo. Patikrinkite tepalo lygį matavimo lazdele, esančia ant tepalo papildymo dangtelio.

- Atsukite alyvos angos dangtelį ir nušluostykite alyvos lygio matuoklį.
- Įstatykite alyvos lygio matuoklį į vietą.
- Jei tepalo per mažai, pripildykite iki viršutinės matavimo lazdelės padalos.

Pjovimo įranga

- Tikrinkite, ar pjovimo įranga nepažeista ir neįskilusi. Pažeista pjovimo įranga turi būti nedelsiant pakeista.
- Pasirūpinkite, kad peilis visada būtų gerai pagalastas ir tinkamai subalansuotas.

ĮSPĖJIMAS! Pagalastus peilius reikia subalansuoti.

Atsitrenkus į kliūtį, avarijos metu sugadintus peilius reikia pakeisti.

Peilių keitimas



ĮSPĖJIMAS! Tvarkydami pjovimo detales visada mūvėkite tvirtą audinio pirštines. Peiliai labai aštrūs, galite susižaloti.

TECHNINĖ PRIEŽIŪRA

Demontavimas

- Atsukite varžtą, kuris laiko peilį.

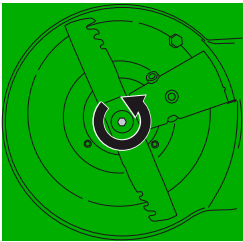

- Nuimkite seną diską. Patikrinkite, ar nepažeistas disko laikiklis. Taip pat visada patikrinkite, ar nepažeistas peilių varžtas, neiškreipta variklio ašis.

Montavimas

- Peilį reikia pritvirtinti taip, kad kampuoti galai būtų nukreipti į viršų link dangčio.

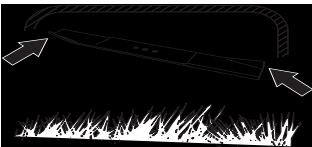

- Peilis turi būti uždėtas tiksliai ant ašies centro.



- Sumontuokite plokštelę ir gerai prisukite varžtą. Jis turi būti priveržtas 45–60 Nm sukimo momentu.



- Ranka pasukite diską ir patikrinkite, ar jis laisvai sukasi.
- Išbandykite įrenginio darbą.

SVARBU!

Visada būkite atsargūs ir vadovaukitės blaiviu protu. Neapsiimkite atlikti darbų, kuriems nesate pakankamai kvalifikuotas. Jeigu perskaite šią instrukciją vis dar nesate tikri, kaip naudoti įrenginį, pasitarkite su tai išmanančiu asmeniu. Kreipkitės į įgaliotas techninės priežiūros dirbtuves.

Visada būtina naudoti originalias atsargines dalis. Daugiau informacijos ieškokite skyriuje „Techniniai duomenys“.

Uždegimo žvakė

DĖMESIO! Visada naudokite rekomenduojamo tipo žvakes! Netinkamo tipo žvakė gali smarkiai sugadinti stūmoklį ir cilindrą.

- Jei įrenginiui trūksta galios, jį sunku užvesti, ar jis sunkiai veikia laisvąja eiga, prieš atlikdami kitus veiksmus patikrinkite uždegimo žvakę.
- Jei uždegimo žvakė purvina, nuvalykite ją ir patikrinkite tarpą tarp elektrodų. Informacijos apie tarpą tarp elektrodų ieškokite techniniuose duomenyse. Jei reikia, pakeiskite.



Sankabos laido derinimas

- Tiksliai sureguliuokite laidą reguliavimo varžtu.



- Apytiksliai pareguliuokite sankabos laidą, jei nepakanka tikslaus reguliavimo.
- Ištraukite laidą sukdami tikslaus reguliavimo varžtą.
- Apytiksliai pareguliuokite sankabos laidą pritvirtinę jį prie skirtingų laikiklių sankabos juostoje. Tada tiksliai sureguliuokite laidą.

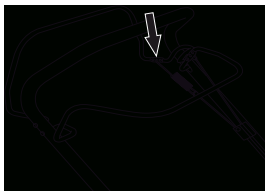

Oro filtras

- Atsukite oro filtro dangtelį ir išimkite filtrą.
- Ilgiau naudotas oro filtras pilnai nebeišsivalo. Todėl jį reikia reguliariai pakeisti nauju. **Pažeistas oro filtras turi būti iš karto pakeičiamas.**
- Montuojamas oro filtras turi glaudžiai priglusti prie filtro laikiklio.

Išvalykite popierinį filtrą

- Filtrą išvalykite padaužydami j lygų pagrindą. Filtrui valyti niekada nenaudokite tirpiklio, kurio sudėtyje yra naftos produktų, pvz., žibalo, taip pat nevalykite suslėgtuoju oru.

Filtro iš polistirolo valymas

- Nuimkite filtrą iš putplasčio. Kruoščiai išplaukite filtrą drungname muilo tirpalo vandenyje. Išvalius, filtrą atidžiai išskalaukite švariame vandenyje. Išgręžkite ir palikite filtrą išdžiūti. **DĖMESIO!** Per stipriai suspaustas oras gali pažeisti poroloną. Po valymo filtras turi būti suteptas variklio alyva. Nušluostykite alyvos perteklių spausdami švarią šluostę prie filtro.

Alyvos keitimas

- Ištuštinkite degalų baką.
- Atsukite tepalų papildymo dangtelį.
- Paimkite indą, tinkamą tepalui supilti.
- Palenkite variklį ir išleiskite tepalą per papildymo vamzdelį. Pakreipę mašiną, patikrinkite, ar oro filtras visada įdėtas aukščiausioje padėtyje. Artimiausioje degalinėje paklauskite, kur galite palikti tepalo likučius.
- Pripildykite šviežios, geros kokybės variklinės alyvos. Žr. pateiktą variklio naudojimo instrukciją.

Kuro sistema

- Patikrinkite, ar nepažeistas kuro įpylimo angos dangtelis ir tarpiklis.
- Patikrinkite degalų žarnelę. Pakeiskite ją, jei būtina.

TECHNINIAI DUOMENYS

Techniniai duomenys

	M40-110 CLASSIC	M40-125 Classic+	M46-110 CLASSIC	M46-110R CLASSIC	M46-125R Classic+
Variklis					
Variklio gamintojas	McCulloch	Briggs & Stratton	McCulloch	McCulloch	Briggs & Stratton
Cilindro darbinis tūris, cm ³	110	125	110	110	125
Greitis, rpm	2950	2900	2950	2950	2900
Nominali variklio galia, kW (žr. 1 pastabą)	1,6	1,6	1,6	1,6	1,6
Uždegimo sistema					
Uždegimo žvakė	Torch A5RTC	QC12YC	Torch A5RTC	Torch A5RTC	QC12YC
Tarpas tarp elektrodų, mm	0,7	0,5	0,7	0,7	0,5
Kuro / tepimo sistema					
Kuro bakelio talpa, litrai	0,8	0,8	0,8	0,8	0,8
*Variklių alyva	SAE 30/SAE 10W-30	SAE 30/SAE 10W-30	SAE 30/SAE 10W-30	SAE 30/SAE 10W-30	SAE 30/SAE 10W-30
Svoris					
Irenginio svoris su tuščiais skysčių bakeliais, kg	24	25	27	29	27
Triukšmo emisijos (žr. 2 pastabą)					
Garso stiprumo lygis, išmatuotas dB (A)	90	93	92	92	95
Garso galios lygis, garantuojamas L _{WA} dB(A)	92	94	94	93	96
Garso lygiai (žr. 3 pastabą)					
Operatoriaus ausį veikiantis garso slėgis, dB(A)	77	80	79	79	82
Vibracijos lygiai, a_{hveq} (žr. 4 pastabą)					
Rankena, m/s ²	6,3	14,75	4,82	4,98	15,68
Pjovimo sistema					
Pjovimo aukštis, mm	20-75	20-75	30-80	30-80	30-80
Pjovimo plotis, cm	40	40	46	46	46
Peilis	Combi 40	Combi 40	Combi 46	Combi 46	Combi 46
Dalies numeris	5871590-10	5871590-10	5811889-10	5811889-10	5811889-10
Rinktuvo talpa, litrai	50	50	50	50	50

1 pastaba: Nurodyta nominali variklio galia yra tipišką gamybos variklio bendro galingumo (prie nurodytų apsisukimų per minutę skaičiaus) vidurkis šiam variklio modeliui, išmatuotas pagal SAE standartą J1349/ISO1585. Masinės gamybos variklių galia gali skirtis nuo šios vertės. Faktinė mašinoje įmontuoto variklio galia priklausys nuo darbinio greičio, aplinkos sąlygų ir kitų aplinkybių.

2 pastaba: Triukšmas, skleidžiamas į aplinką, išmatuotas kaip garso galia (L_{WA}) pagal EB direktyvą 2000/14/EB.

3 pastaba: Triukšmo slėgio lygis pagal ISO 5395:2013. Pateiktuose duomenyse apie triukšmo slėgio lygį yra 1,2 dB (A) tipiška statistinė sklaida (standartinis nuokrypis).

4 pastaba: Vibracijos lygis pagal ISO 5395:2013. Pateiktuose vibracijos lygio duomenyse yra 0,2 m/s² tipiška statistinė sklaida (standartinis nuokrypis).

*Naudokite SJ ar aukštesnės kokybės variklio alyvą. Žiūrėkite klampumo lentelę variklio gamintojo instrukcijoje ir pasirinkite geriausią klampumą, atsižvelgdami į numatomą lauko temperatūrą.

TECHINIAI DUOMENYS

	M51-140WR Classic+	M51-150R Classic	M51-150WR Classic
Variklis			
Variklio gamintojas	Briggs & Stratton	McCulloch	McCulloch
Cilindro darbinis tūris, cm ³	140	150	150
Greitis, rpm	2900	2900	2900
Nominali variklio galia, kW (žr. 1 pastabą)	1,9	2,3	2,3
Uždegimo sistema			
Uždegimo žvakė	QC12YC	Torch K7RTC	Torch K7RTC
Tarpas tarp elektrodų, mm	0,5	0,7	0,7
Kuro / tepimo sistema			
Kuro bakelio talpa, litrai	0,8	1	1
*Variklių alyva	SAE 30/SAE 10W-30	SAE 30/SAE 10W-30	SAE 30/SAE 10W-30
Svoris			
Įrenginio svoris su tuščiais skysčiais bakeliais, kg	32,0	33,0	33,0
Triukšmo emisijos (žr. 2 pastabą)			
Garso stiprumo lygis, išmatuotas dB (A)	97	95	97
Garso galios lygis, garantuojamas L _{WA} dB(A)	98	98	98
Garso lygiai (žr. 3 pastabą)			
Operatoriaus ausį veikiantis garso slėgis, dB(A)	82	81	84
Vibracijos lygiai, a_{hveq} (žr. 4 pastabą)			
Rankena, m/s ²	4,27	4,06	5,55
Pjovimo sistema			
Pjovimo aukštis, mm	30-90	30-90	30-90
Pjovimo plotis, cm	46	51	51
Peilis	Combi 51	Combi 51	Combi 51
Dalies numeris	5041133-10	5041133-10	5041133-10
Rinktuvo talpa, litrai	55	55	55

Pastaba 1: Nurodyta nominali variklio galia yra tipiško gamybos variklio bendro galingumo (prie nurodytų apsisukimų per minutę skaičiaus) vidurkis šiam variklio modeliui, išmatuotas pagal SAE standartą J1349/ISO1585. Masinės gamybos variklių galia gali skirtis nuo šios vertės. Faktinė mašinoje įmontuoto variklio galia priklausys nuo darbinio greičio, aplinkos sąlygų ir kitų aplinkybių.

2 pastaba: Triukšmas, sklaidžiamas į aplinką, išmatuotas kaip garso galia (L_{WA}) pagal EB direktyvą 2000/14/EB.

3 pastaba: Triukšmo slėgio lygis pagal ISO 5395:2013. Pateiktuose duomenyse apie triukšmo slėgio lygį yra 1,2 dB (A) tipiška statistinė sklaida (standartinis nuokrypis).

4 pastaba: Vibracijos lygis pagal ISO 5395:2013. Pateiktuose vibracijos lygio duomenyse yra 0,2 m/s² tipiška statistinė sklaida (standartinis nuokrypis).

*Naudokite SJ ar aukštesnės kokybės variklio alyvą. Žiūrėkite klampumo lentelę variklio gamintojo instrukcijoje ir pasirinkite geriausią klampumą, atsižvelgdami į numatomą lauko temperatūrą.

TECHNINIAI DUOMENYS

EB atitikties deklaracija

Gamintojas: Husqvarna AB, SE-561 82 Huskvarna, Švedija (Tel.: +46-36-146500).

Husqvarna AB" prisiima visą atsakomybę už šį rotacinės veļapjovės su fiksuotais peiliais modelį (-ius):

McCulloch M40-110 Classic, M40-125 Classic+, M46-110 Classic, M46-110R Classic, M46-125R Classic+, M51-140WR Classic+, M51-150R Classic, M51-150WR Classic.

turintį 2016 metų ir naujesnį serijos numerį Modelio numeris yra aiškiai teksto pavidalu nurodytas modelio duomenų plokštelėje. Taip pat joje nurodyti metai ir tolesni serijos numeriai.

Šioje deklaracijoje įvardytas minėtas gaminys atitinka šias Europos Tarybos direktyvas:

- **2006/42/EB** direktyva dėl mašinų, 2006 m. gegužės 17 d.
- **2014/30/EB** direktyva dėl elektromagnetinio suderinamumo, 2014 m. vasario 26 d.
- **2000/14/EB** direktyva dėl triukšmo emisijos į aplinką, 2000 m. gegužės 8 d.
- **2005/88/EB** direktyva, keičianti direktyvą 2000/14/EB, 2005 m. gruodžio 14 d.

Nustatytosios garso vertės pateikiamos naudojimo instrukcijos techninių duomenų lape.

Taikyti tokie standartai: ISO5359-1&2:2013; ISO3744, ISO11094; EN1032, EN1033; ISO14982; Atitikties įvertinimo procedūra, VIII priedas.

2016 m. balandžio 20 d.

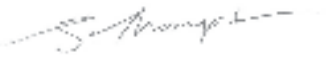

John Thompson, EUAP produktų ir rinkodaros direktorius. (Įgaliotasis Husqvarna AB" atstovas, atsakingas už techninę dokumentaciją.)

KLÚČ K SYMBOLOM

Kľúč k symbolom

VAROVANIE! Stroj môže byť nebezpečný, ak sa používa nesprávne alebo neopatrne a môže spôsobiť vážne alebo smrteľné zranenia operátorovi alebo ostatným osobám.

Prosím, prečítajte si pozorne tento návod na obsluhu a presvedčte sa, či pokynom pred používaním stroja rozumiete.

Držte nepovolane osoby mimo pracovnej oblasti.

Zabráňte neúmyselnému naštartovaniu vytiahnutím kábla zapalovania zo zapalovacej sviečky.

Dávajte pozor na vymrštené predmety a spätné nárazy.

Varovanie: Rotujúce ostrie. Nepribližujte sa rukami ani nohami.

Varovanie: rotujúce časti. Nepribližujte ruky a nohy.

Tento výrobok spĺňa platné smernice EÚ.

Hlukové emisie do okolia sú v súlade so smernicou Európskej únie. Emisie stroja sú stanovené v kapitole Technické údaje a na nálepke.

Nikdy stroj nepoužívajte v uzavretom priestore alebo na miestach bez vhodného vetrania. Výfukové plyny obsahujú oxid uhoľnatý, plyn bez zápachu, ktorý je jedovatý a veľmi nebezpečný.

Nebezpečenstvo výbuchu

Pred doplnením paliva vždy vypnite motor.

Horúci povrch.



Vysvetlenie výstražných úrovni

Varovania sú odstupňované do troch úrovni.

VAROVANIE!



VAROVANIE! Používa sa, ak pre obsluhu existuje nebezpečenstvo vážneho poranenia alebo smrti alebo hrozia hmotné škody v prípade nedodržania pokynov v príručke.

DÔLEŽITÉ!



DÔLEŽITÉ! Používa sa, ak pre obsluhu existuje nebezpečenstvo poranenia alebo hrozia hmotné škody v prípade nedodržania pokynov v príručke.

NEZABUDNITE!

NEZABUDNITE! Používa sa, ak hrozí nebezpečenstvo poškodenia materiálov alebo stroja v prípade nedodržania pokynov v príručke.

PREZENTÁCIA

Obsah

KLÚČ K SYMBOLOM

Klúč k symbolom	272
Vysvetlenie výstražných úrovní	272

PREZENTÁCIA

Obsah	273
Vážený zákazník	273

ČO JE ČO?

Popis častí kosačky:	274
----------------------------	-----

BEZPEČNOSTNÉ VYBAVENIE STROJA

Všeobecné	275
-----------------	-----

MONTÁŽ A NASTAVENIA

Všeobecné	276
Držadlo	276
Výška rezu	276
Zberač	276
Zástrčka mulčovania	276
Plnenie olejom	276

NARÁBANIE S PALIVOM

Všeobecné	277
Palivo	277
Doplňanie paliva	277
Preprava a uchovávanie	277

PREVÁDZKA

Osobné ochranné prostriedky	278
Všeobecné bezpečnostné opatrenia	278
Základné pracovné techniky	279
Preprava a uchovávanie	279
Štart a stop	280

ÚDRŽBA

Všeobecné	281
Plán údržby	281
Celková kontrola	281
Zapaľovacia sviečka	282
Nastavenie lanka spojky	282
Vzduchový filter	283
Výmena oleja	283
Palivový systém	283

TECHNICKÉ ÚDAJE

Technické údaje	284
EÚ vyhlásenie o zhode	286

Vážený zákazník,

V priebehu desaťročí sa obnovovala ponuka inovatívnych reťazových píľ a spoločnosť rozšírila svoje aktivity, najskôr výrobou motorov pre lietadlá a motokáry v 50. rokoch, potom výrobou mini reťazových píľ v 60. rokoch. Neskôr, v 70. a 80. rokoch, boli do ponuky pridané vyžínače a fúkacie vysávače.

Dnes spoločnosť McCulloch ako súčasť skupiny Husqvarna pokračuje v tradícii výkonných motorov, technických inovácií a výrazného dizajnu, ktoré sú pre nás príznačné už viac ako pol storočia. Znižovanie spotreby paliva, množstva emisií a hlučnosti je pre nás hlavnou prioritou, rovnako ako zvyšovanie bezpečnosti a pohodlného ovládania.

Pevne dúfame, že budete spokojný s výrobkom značky McCulloch, pretože je vyrobený tak, aby vám robil spoločnosť po dlhý čas. Dodržiavaním rád uvedených v tomto návode na použitie týkajúcich sa používania, servisu a údržby môžete predĺžiť životnosť výrobku. Ak budete potrebovať profesionálnu pomoc s opravou alebo servisom, použite službu Service Locator na internetovej stránke www.mcculloch.com.

Firma McCulloch neustále ďalej vyvíja svoje výrobky a preto si vyhradzuje právo modifikovať dizajn a vzhľad výrobkov bez toho, aby o tom dopredu informovala.

Tento návod si tiež môžete preziať z internetovej stránky www.mcculloch.com.

ČO JE ČO?

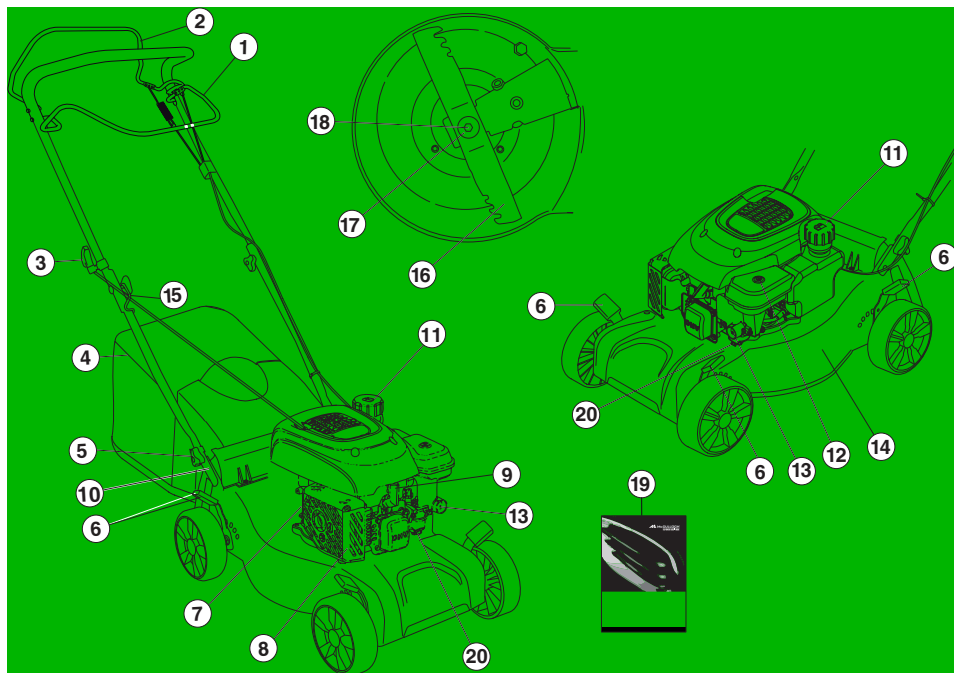

Popis častí kosačky:

- | | |
|--|---|
| 1 Rukovät' motorovej brzdy | 10 Dolná časť upevnenia rukoväte |
| 2 Pohonná lišta (M46-125R Classic+, M46-110R Classic, M51-140WR Classic+, M51-150WR Classic, M51-150R Classic) | 11 Doplnenie nádrže |
| 3 Štartovacia rukovät' | 12 Vzduchový filter |
| 4 Zberač | 13 Membrána primeru |
| 5 Rukovät', výška rukoväti | 14 Kryt rezacej časti |
| 6 Ovládač výšky rezu | 15 Držadlo šnúry štartéra |
| 7 Olejová mierka/olejový filter | 16 Rezačka |
| 8 Tlmič výfuku | 17 Perová podložka |
| 9 Zapaľovacia sviečka | 18 Skrutka rezacieho zuba |
| | 19 Návod na obsluhu |
| | 20 Vypúšťacia skrutka valca karburátora |

BEZPEČNOSTNÉ VYBAVENIE STROJA

Všeobecné

Táto časť vysvetľuje rôzne bezpečnostné funkcie stroja, ako fungujú a základnú inšpekciu a údržbu, ktoré by ste mali vykonávať na zabezpečenie bezpečnej prevádzky.



VAROVANIE! Nikdy nepoužívajte stroj, ktorý má chybné bezpečnostné vybavenie! Ak stroj neprejde všetkými kontrolami, doneste ho do autorizovaného servisu na opravu.

Nikdy nemeňte pôvodnú konštrukciu stroja a nepoužívajte ho, ak sa zdá, že ju zmenil niekto iný.

Zabráňte neúmyselnému naštartovaniu vytiahnutím kábla zapalovania zo zapalovacej sviečky.

Kryt rezacej časti

- Kryt proti porezaniu je určený na zníženie vibrácií a na zníženie nebezpečenstva porezania.

Kontrola krytu proti porezaniu

- Presvedčte sa, či kryt proti porezaniu nie je poškodený a či nie sú na ňom žiadne viditeľné poškodenia, napr. praskliny.

Rukoväť motorovej brzdy

- Motorová brzda slúži na zastavenie motora. Keď povolíte zovretie rukoväte motorovej brzdy, motor by sa mal zastaviť.

Kontrola rukoväti motorovej brzdy

Pustite stroj na plný plyn a potom uvoľníte rukoväť brzdy. Motorová brzda by mala byť vždy nastavená tak, aby sa motor zastavil do 3 sekúnd. Kontaktujte autorizované servisné stredisko.

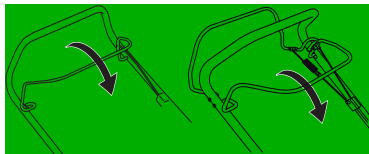

Tlmič výfuku



VAROVANIE! Nikdy nepoužívajte stroj bez tlmiča výfuku alebo s chybným tlmičom výfuku. Chybný tlmič výfuku môže výrazne zvýšiť hladinu hluku a riziko požiaru. Hasiaci prístroj majte vždy poruke.

Tlmič výfuku je počas používania a po zastavení veľmi horúci. Platí to aj pri voľnobehu motora. Dávajte pozor na nebezpečenstvo požiaru, najmä pri manipulácii v blízkosti horľavých látok alebo plynov.

- Tlmič výfuku je konštruovaný na udržovanie minimálnych úrovní hluku a na smerovanie výfukových plynov smerom od používateľa.

Kontrola tlmiča výfuku

- Skontrolujte, či je tlmič výfuku kompletný a správne upevnený.

MONTÁŽ A NASTAVENIA

Všeobecné



DÔLEŽITÉ! Zabráňte neúmyselnému naštartovaniu vyťahnutím kábla zapalovania zo zapalovacej sviečky.

Držadlo

Montáž

Horná rukoväť

Umiestnite dutú konštrukciu rukoväte priamo oproti dolnej časti rukoväte. Gombíky dôkladne utiahnite.

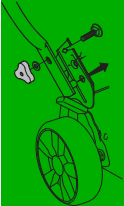

Pomocou priložených popruhov zaistíte káble na rukoväti. Pri upevňovaní káble nenapínajte.

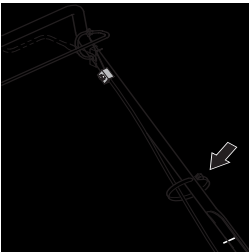

Výška rezu

POZOR! Nenastavujte výšku rezu príliš nízko, pretože hrozí riziko, že rezacie zuby by mohli nepravidelne narážať na svah.

Pre vyššiu výšku kosenia posuňte páčku dozadu, pre nižšiu výšku kosenia dopredu.

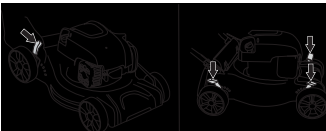

Zberač

Montáž zberača

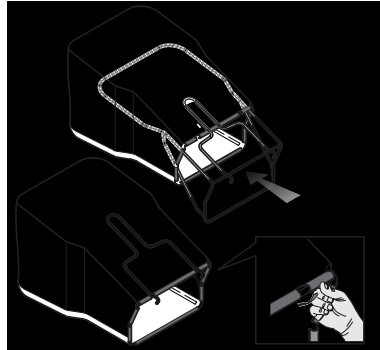

- Vložte rám do textilného zberného koša.
- Rukoväť zberného koša na ráme sa musí nachádzať nad vakom zberného koša.
- Upevnite rám pomocou rýchlochlopínacích spôn.
- Pripevnite háčiky na vrchnú hranu rámu. Napasujte spodnú časť zberného koša do výstupného otvoru.

Zástrčka mulčovania

Vyžaduje sa objednanie voliteľnej mulčovacej súpravy: pri modeloch M46 – (súprava PNC 579679201) a pri modeloch M51 – (súprava PNC=579679301). Súprava nie je k dispozícii pre modely M40.

- Zdvihnutím krytu výfuku namontujte/odmontujte mulčovaciu zástrčku.

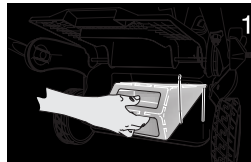

Plnenie olejom

- Pri dodávke je olejová nádrž prázdna. Olej nalievajte pomaly. Pozrite pokyny v rámci kapitoly Údržba. Motorový olej by sa mal vymieňať podľa návodu na obsluhu motora.

NARÁBANIE S PALIVOM

Všeobecné



VAROVANIE! Používanie motora v zle vetraných alebo uzavretých priestoroch môže spôsobiť smrť v dôsledku zadusenía alebo otravou CO.

Palivo a výpary z neho sú vysoko horľavé a ich vdýchnutie alebo kontakt s pokožkou môžu spôsobiť vážne poranenie. Z tohto dôvodu dodržiavajte pokyny na manipuláciu s palivom a zabezpečte dostatočnú ventiláciu.

Výfukové plyny z motora sú horúce a môžu obsahovať iskry, ktoré môžu vyvolať požiar. Nikdy neštartujte stroj vo vnútri alebo v blízkosti horľavého materiálu!

Nefajčite ani nekladte horúce predmety do blízkosti paliva.

Palivo

POZOR! Tento nástroj je vybavený štvortaktným motorom. Zabezpečte, aby v nádrži vždy bol dostatok oleja.

Benzín

- Používajte dobrý bezolovnatý benzín s max. 10 % etanolu (E10).
- Najnižšie odporúčané oktánové číslo je 90 (RON). Ak prevádzkujete motor pri nižšom oktánovom čísle ako 90, môže sa objaviť tzv. klepanie. Toto vyvoláva vysokú teplotu motora, ktorá môže mať za následok vážne poškodenie motora.
- Ak je dostupný, používajte benzín s nízkymi emisiami, známy tiež ako alkylátový benzín.

Motorový olej

POZOR! Pred naštartovaním kosačky skontrolujte množstvo oleja. Ak je v motore príliš málo oleja, môže dôjsť k vážnemu poškodeniu motora. Pozrite si pokyny v časti „Udržba“.

- Motorový olej by sa mal vymieňať podľa návodu na obsluhu motora. Odporúčania, ktorý typ motorového oleja by ste mali používať, nájdete v návode na obsluhu motora. Nikdy nepoužívajte olej určený pre dvojtaktné motory.

Dopĺňanie paliva



VAROVANIE! Pred doplnením paliva motor vždy zastavte a nechajte ho na niekoľko minút vychladnúť.

Aby ste predišli rozliatiu, vždy používajte kanister na benzín.

Pri dopĺňaní paliva pomaly otvorte palivový uzáver, tak aby sa pozvoľna uvoľnil akýkoľvek nadmerný tlak.

Vyčistite priestor okolo uzáveru palivovej nádrže.

Po naplnení paliva starostlivo zatiahnite palivový uzáver. Nedbanlivosť môže spôsobiť vznik požiaru.

Pred naštartovaním sa vzdialte so strojom najmenej 3 metre od miesta dopĺňania paliva.

Nikdy stroj neštartujte:

- Ak ste vyliali palivo alebo motorový olej na stroj. Poutierajte rozliate palivo a zvyšné palivo nechajte odpariť.
- V prípade, že vylejete palivo na seba alebo na svoje šaty, vymeňte si ich. Pournývajte si všetky časti tela, ktoré prišli do kontaktu s palivom. Použite mydlo a vodu.
- Ak zo stroja presakuje palivo. Pravidelne kontrolujte, či z uzáveru nádrže alebo palivových vedení nepresakuje.

Preprava a uchovávanie

- Stroj a palivo uchovávajte a prepravujte tak, aby nevznikalo žiadne riziko presakovania alebo výparov, ktoré by prišli do kontaktu s iskrami, otvoreným plameňom, napr. z elektrických strojov, elektrických motorov, elektrických relé/spínačov alebo ohrievačov.
- Pri skladovaní a preprave paliva vždy používajte na to určené schválené kanistre.

Dlhodobé skladovanie

- Pri skladovaní stroja na dlhé obdobia je potrebné vyprázdniť palivovú nádrž a valec karburátora. Informácie o mieste na odovzdanie zvyšného paliva vám poskytnú na čerpacej stanici vo vašom okolí.

Osobné ochranné prostriedky

Pri akomkoľvek používaní stroja musíte používať schválené osobné ochranné prostriedky. Osobné ochranné prostriedky nevylučujú riziko nehôd, ale môžu znížiť účinky zranenia v prípade nehody. Pri výbere správnych ochranných prostriedkov sa poraďte so svojím predajcom.

Vždy majte na sebe:

- Ak úroveň hluku presiahne 85 dB, používajte chrániče sluchu.
- Pevné protišmykové čizmy alebo topánky.
- Odolné dlhé nohavice. Nenoste krátke nohavice, sandále ani nepracujte bosí.
- Rukavice musíte nosiť vždy, keď je to nevyhnutné, napr. pri upevňovaní, kontrole alebo čistení rezných nástavcov.

Všeobecné bezpečnostné opatrenia

Táto časť popisuje základné bezpečnostné pravidlá pre používanie stroja. Tieto informácie nikdy nenahrádzajú odborné zručnosti a skúsenosti.

- Prosím, prečítajte si pozorne tento návod na obsluhu a presvedčte sa, či pokynom pred používaním stroja rozumiete.
- Majte na pamäti, že operátor je zodpovedný za nehody alebo nebezpečenstvo hroziace iným osobám alebo ich majetku.
- Stroj sa musí udržiavať čistý. Značky a štítky musia byť úplne čitateľné.

Vždy sa riadte zdravým rozumom

Nie je možné predvídať každú situáciu, ktorá môže nastať. Vždy konajte opatrne a riadte sa zdravým rozumom. Ak sa dostanete do situácie, v ktorej si sami nebudete vedieť rady, obráťte sa na odborníka. Spojte sa so svojím predajcom, servisným zástupcom alebo skúseným používateľom rozbrusovacej píly. Nepokúšajte sa vykonávať činnosti, v ktorých nemáte istotu!



VAROVANIE! Tento prístroj vytvára počas prevádzky elektromagnetické pole. Toto pole môže za určitých okolností spôsobovať rušenie aktívnych alebo pasívnych implantovaných lekárskeho prístrojov. Na zníženie rizika vážneho alebo smrteľného zranenia odporúčame osobám s implantovanými lekárskeho prístrojmi, aby sa pred používaním tohto stroja poradili so svojím lekárom a s výrobcom implantovaného lekárskeho prístroja.



VAROVANIE! Stroj môže byť nebezpečný, ak sa používa nesprávne alebo neopatrne a môže spôsobiť vážne alebo smrteľné zranenia operátorovi alebo ostatným osobám.

Nikdy nedovoľte deťom alebo nevyškoleným osobám používať alebo opravovať stroj.

Tento stroj by nemali používať osoby so zníženou fyzickou alebo duševnou kapacitou alebo ľudia, ktorí zo zdravotného hľadiska nie sú vhodní pre obsluhu tohto stroja, bez dohľadu osoby zodpovednej za ich bezpečnosť.

Nikdy nedovoľte používať stroj inej osobe bez toho, aby ste sa najprv nepresvedčili, že táto porozumela obsahu operátorskej príručky.

Nikdy nepoužívajte pílu pri únave, po požití alkoholu alebo liekov, pretože to môže viesť k zníženiu zrakovej schopnosti, schopnosti usudzovania alebo telesnej rovnováhy.



VAROVANIE! Nepovolené úpravy a/alebo prísuštenstvo môžu viesť k vážnemu poraneniu alebo usmrteniu používateľa alebo iných osôb. Za žiadnych okolností nemeňte pôvodnú konštrukciu stroja bez schválenia od výrobcu.

Nikdy nemeňte pôvodnú konštrukciu stroja a nepoužívajte ho, ak sa zdá, že ju zmenil niekto iný.

Nikdy nepoužívajte poškodenú stroj. Vykonávajte kontroly, údržbu a dodržiavajte servisné pokyny uvedené v tomto návode. Určité opatrenia týkajúce sa servisu a údržby stroj musia vykonávať iba odborníci.

Vždy používajte originálne náhradné diely.

Bezpečnosť na pracovisku

- Pred začatím kosenia by ste mali odstrániť konáre, vetvičky, kamene atď.
- Predmety, ktoré narazia na rezací nástroj, môžu byť vymrštené a spôsobiť poranenie osôb alebo poškodenie iných predmetov. Dbajte na to, aby sa osoby a zvieratá zdržiavali v dostatočnej vzdialenosti.
- Tento stroj nikdy nepoužívajte počas nepriaznivých poveternostných podmienok, napríklad v hmle, v daždi, na vlhkých alebo mokrých miestach, v silnom vetre, v silnom mraze, pri vysokom riziku blesku atď. Práca pri zlom počasí je únavná a môže viesť k nebezpečným podmienkam, napr. klzkým povrchom.
- Sledujte okolie, aby ste sa uistili, že nič nemôže ovplyvniť vašu kontrolu nad strojom.
- Dávajte pozor na korene, kamene, konáre, jamy, jarky, atď. Vysoká tráva môže zakrývať prekážky.
- Kosenie svahov môže byť nebezpečné. Nepoužívajte kosačku na trávu na veľmi strmých svahoch. Kosačka na trávu by sa nemala používať na svahoch so sklonom väčším ako 15 stupňov.
- Na svahovitom teréne pracujte pozdĺž sklonu (po vrstevnici). Je to omnoho ľahšie, než pracovať striedavo nahor a nadol.
- Mimoriadne opatrní buďte v blízkosti skrytých rohov a iných objektov, ktoré vám bránia vo výhľade.

Bezpečnosť pri práci

- Kosačka na trávu je určená iba na kosenie trávnikov. Akékoľvek iné použitie je zakázané.
- Vždy noste vhodný ochranný odev. Pozrite pokyny v rámci kapitoly Osobné ochranné prostriedky.
- Neštartujte kosačku, pokiaľ rezací zub a všetky kryty nie sú správne nasadené. V opačnom prípade sa rezací zub môže uvoľniť a zapríčiniť zranenia osôb.
- Dávajte pozor, aby rezací zub nenarážal do cudzích predmetov, napríklad do kameňov, koreňov a podobne. Tým sa môže rezací zub otupiť a hriadeľ motora sa môže ohnúť. Ohnutá náprava spôsobuje nerovnováhu a silné vibrácie, čím vzniká veľké nebezpečenstvo uvoľnenia kosačky.
- Rukoväť brzdy nesmie byť nikdy trvalo pripevnená v rukováti, keď je stroj spustený.
- Položte kosačku na trávu na pevný, rovný povrch a naštartujte ju. Ubezpečte sa, že rezací zub nemôže prísť do kontaktu so zemou alebo s inými predmetmi.
- Vždy stojte za strojom. Pri kosení dbajte na to, aby všetky kolesá dosadali na zem a rukoväť držte oboma rukami. Udržiavajte ruky a chodidlá mimo dosahu rotujúcich nožov.
- Keď je motor spustený, stroj nenakláňajte.
- Buďte obzvlášť opatrní, keď budete pri práci priťahovať kosačku smerom k sebe.

- Kosačku na trávu nikdy nezdvíhajte ani neprenášajte, ak je motor naštartovaný. Ak musíte kosačku zdvihnúť, najprv vypnite motor a odpojte vodič zapalovania od zapalovacej sviečky.
- Nekoste trávnik pri chôdzi vzad.
- Pri prechádzaní miestom, ktoré nechcete kosiť, vypnite motor. Napríklad štrkové cesty, kamene, šindle, asfalt atď.
- Keď je stroj naštartovaný, nikdy s ním nebežte. S kosačkou by ste vždy mali chodiť.
- Pred zmenou výšky rezu vypnite motor. Nikdy nevykonávajte nastavenia so spusteným motorom.
- Nikdy nenechávajte stroj bez dozoru so spusteným motorom. Vypnite motor. Uistite sa, že rezací nástroj sa netočí.
- Ak stroj zasiahne cudzí predmet alebo ak cítite vibrácie, ihneď ho zastavte. Odpojte kábel vysokého napätia zo zapalovacej sviečky. Skontrolujte, či nie je stroj poškodený. Akékoľvek poškodenie opravte.

Základné pracovné techniky

- Na dosiahnutie optimálnych výsledkov vždy koste s naostreným nožom. Ak je nôž tupý, bude kosenie nerovnomerné a tráva bude v mieste rezu zožltnutá.
- Nikdy nekoste viac ako 1/3 dĺžky trávy. Platí to najmä počas suchých období. Najprv koste s nastavenou vysokou výškou rezu. Potom skontrolujte výsledky a znížte výšku rezu na vhodnú výšku. Ak je tráva naozaj vysoká, jazdite pomaly a ak je to potrebné, pokoste ju dvakrát.
- Zakaždým koste iným smerom, aby ste predišli vzniku pruhov na trávniku.

Preprava a uchovávanie

- Počas prepravy zabezpečte vybavenie, aby ste predišli poškodeniu alebo nehode.
- Skladujte vybavenie na uzamykateľnom mieste, aby bolo mimo dosahu detí a nepovolných osôb.
- Zariadenie a jeho vybavenie skladujte na suchom mieste, kde nemrzne.
- Informácie o preprave a skladovaní paliva nájdete v časti „Manipulácia s palivom“.

Štart a stop

Pred štartom



VAROVANIE! Prosím, prečítajte si pozorne tento návod na obsluhu a presvedčte sa, či pokynom pred používaním stroja rozumiete.

Vždy noste vhodný ochranný odev. Pozrite pokyny v rámci kapitoly Osobné ochranné prostriedky.

- Držte nepovolane osoby mimo pracovnej oblasti.
- Vykonajte dennú údržbu. Pozrite si pokyny v časti „Údržba“.
- Ubezpečte sa, že vodič zapalovania je správne nasadený na zapalovacej sviečke.

Štartovanie

Všetky modely majú manuálny tlmíč (membrána primeru).

Ak kosačka na trávu štartujete po prvýkrát, zatlačte päťkrát na palivové čerpadlo. Neskôr pri štartovaní studeného motora zatlačte na palivové čerpadlo trikrát.

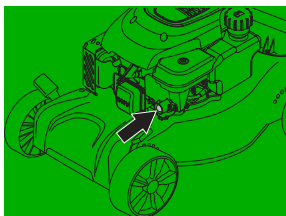

- Pri štartovaní motora musíte rukoväť motorovej brzdy držať oproti rukoväti.



- Stojte za strojom.
- Uchopte držadlo štartéra, pravou rukou pomaly potiahnite šnúru, až kým nepocítite istý odpor (západky štartéra sa zachytávajú). Silným potiahnutím naštartujte motor. Štartovaciu šnúru si nikdy neovíjajte okolo ruky.

Pohon

(M46-125R Classic+, M46-110R Classic, M51-140WR Classic+, M51-150WR Classic, M51-150R Classic)

- Stlačte pohonnú lištu smerom k rukoväti, aby ste spustili pohon.



- Predtým, ako budete kosačku ťahať smerom k sebe, odpojte pohon a potlačte kosačku približne 10 cm dopredu.

Zastavenie

- Zastavte motor uvoľnením rukoväte motorovej brzdy.

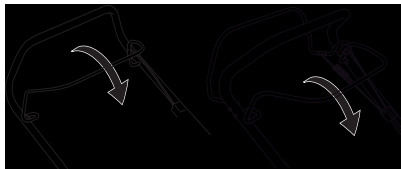

- Pohon je tiež odpojený, ak uvoľníte rukoväť brzdy.
- Ak trošku uvoľníte brzdovú páku, môže byť odpojený iba pohon.

Všeobecné



VAROVANIE! Používateľ môže vykonávať iba údržbu a servis popísané v návode na obsluhu. Náročnejšie práce sa musia vykonávať v servisnej dielni.

Skôr, ako vykonáte akúkoľvek kontrolu alebo údržbu, vypnite motor. Zabráňte neúmyselnému naštartovaniu vyťahnutím kábla zapalovania zo zapalovacej sviečky.

Ak údržbu stroja nevykonávate správnym spôsobom a servis alebo opravy nevykonáva profesionál, môže sa skrátiť životnosť stroja a zvýšiť riziko nehôd. Ak chcete získať viac informácií, kontaktujte najbližší autorizovaný servis.

NEZABUDNITE! Ak je zariadenie naklonené, uistite sa, že sa vzduchový filter vždy nachádza v najvyššej polohe.

- Vždy používajte originálne náhradné diely.

Plán údržby

V pláne údržby môžete vidieť, ktoré časti stroja vyžadujú údržbu, ako aj intervaly údržby. Intervaly sú vypočítané na základe každodenného používania stroja a môžu sa líšiť v závislosti od intenzity používania.

Pred štartom	Týždenná údržba	Mesačná údržba
Celková kontrola	Zapalovacia sviečka	Vzduchový filter
Vonkajšie čistenie	Tlmič výfuku*	Palivový systém
Hladina oleja		
Rezacia časť		
Kryt rezacej časti*		
Nastavenie lanka spojky		
Rukoväť motorovej brzdy*		

*Pozrite si pokyny v časti „Bezpečnostné vybavenie stroja“.

Celková kontrola

- Skontrolujte, či sú matice a skrutky dotiahnuté.
- Vymeňte všetky poškodené, opotrebované alebo zlomené súčiastky.

Vonkajšie čistenie

- Kefkou odstráňte z kosačky listy, trávu a podobné nečistoty.
- Na čistenie stroja nepoužívajte vysokotlakový ostrekovač.

- Nikdy nelejte vodu priamo na motor.
- Vyčistite sací otvor vzduchu do štartéra. Skontrolujte štartér a štartovaciu šnúru.
- Pri čistení pod krytom kosačky otočte stroj tak, aby zapalovacia sviečka smerovala nahor. Vyprázdnite palivový nádrž.

Hladina oleja

Pri kontrole hladiny oleja by kosačka mala stáť na vodorovnom podklade. Skontrolujte hladinu oleja mierkou na veku plniaceho otvoru na olej.

- Odstráňte olejový uzáver a dočista poutierajte olejovú mierku.
- Olejovú mierku vložte späť.
- Ak je hladina oleja nízka, dolejte motorový olej po hornú značku na mierke.

Rezacia časť

- Skontrolujte rezací kotúč, či na ňom nie sú viditeľné známky poškodenia alebo trhliny. Poškodený rezací nástroj treba vždy vymeniť.
- Vždy sa ubezpečte, či je rezací zub dobre nabrúsený a správne vyvážený.

NEZABUDNITE! Po nabrúsení by sa nože mali vyvážiť.

Ak narazíte na prekážku a poškodíte sa nože, je potrebné ich vymeniť.

Výmena hrotov



VAROVANIE! Pri vykonávaní servisu a údržby rezného zariadenia vždy používajte odolné rukavice. Rezacie zuby sú veľmi ostré a veľmi ľahko sa môžete porezať.

Demontáž

- Odskrutkujte skrutku, ktorá drží rezací zub.

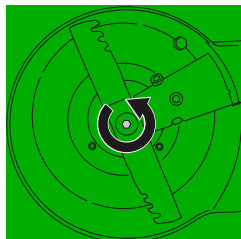

- Odstráňte starý nôž. Uistite sa, že podpera noža nie je poškodená. Skontrolujte tiež, či je skrutka rezacieho zuba nepoškodená a či nie je hriadeľ motora ohnutý.

Montáž

- Čepel musí byť namontovaná šikmými ukončeniami smerom ku krytu.

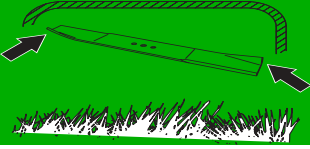

- Uistite sa, že nôž je správne umiestnený v strede hriadeľa.



- Nasaďte podložku a skrutku správne utiahnite. Matica by mala byť utiahnutá utahovacím momentom 45 – 60 Nm.



- Rukou potočte nožom a uistite sa, že sa voľne otáča.
- Skúšobne spustite motor.

DÔLEŽITÉ!

Vždy konajte opatrne a uvažujte rozumne. Vyhnite sa situáciám, ktoré presahujú vaše možnosti. Ak si ani po prečítaní pokynov nie ste istí, ako zaobchádzať so strojom, predtým, ako budete pokračovať, obráťte sa na odborníka. Kontaktujte autorizované servisné stredisko.

Vždy používajte originálne diely. Ďalšie informácie nájdete v časti „Technické údaje“.

Zapaľovacia sviečka

POZOR! Vždy používajte odporúčaný typ zapaľovacej sviečky! Nesprávna zapaľovacia sviečka môže vážne poškodiť piest/valec.

- Ak má stroj nízky výkon, ťažko sa štartuje alebo má slabé voľnobežné otáčky: predtým, ako podniknete iné kroky, vždy najprv skontrolujte zapaľovaciu sviečku.
- Ak je zapaľovacia sviečka špinavá, očistite ju a skontrolujte medzeru medzi elektródami. Informácie o medzere zapaľovacej sviečky nájdete v schéme s technickými údajmi. V prípade potreby ho vymeňte.



Nastavenie lanka spojky

- Jemne nastavte lanko pomocou nastavovacej skrutky.



- Ak jemné nastavenie lanka spojky nestačí, pridajte viac sily.
- Natiahnite lanko pomocou skrutky na jemné nastavenie.
- Pripevnením lanka spojky k rôznym svorkám na lište spojky napnite lanko spojky. Potom lanko jemne nastavte.

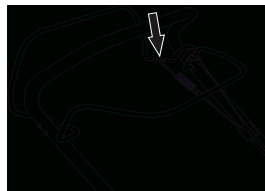

Vzduchový filter

- Odstráňte kryt vzduchového filtra a vyťahnite filter.
- Vzduchový filter, ktorý sa používa nejakú dobu, nemožno celkom očistiť. Preto sa musí v pravidelných intervaloch nahrádzať novým. **Poškodený filter sa musí vždy vymeniť.**
- Pri spätnej montáži sa presvedčte, či filter dobre tesní proti držiaku filtra.

Čistenie papierového filtra

- Filter vyčistíte tak, že ho obúchate na rovnom povrchu. Na čistenie filtra nikdy nepoužívajte riedidlo s petrolejom, napríklad kerozín, alebo stlačený vzduch.

Čistenie penového plastového filtra

- Odnímte penový plastový filter. Filter dobre poumývajte vo vlažnej mydlovej vode. Po očistení filter dobre vymyte čistou vodou. Filter vytlačte a nechajte ho usušiť. **NEZABUDNITE!** Vysokotlakový stlačený vzduch môže poškodiť penu. Po vyčistení filter namažte motorovým olejom. Odstráňte nadbytočný olej pritláčaním čistej tkaniny k filtru.

Výmena oleja

- Vyprázdňte palivovú nádrž.
- Odskrutkujte veko plniaceho otvoru oleja.
- Na zachytenie oleja podložte vhodnú nádobu.
- Vypustite olej tak, že nakloníte motor a olej vytečie cez plniace potrubie. Ak je zariadenie naklonené, uistite sa, že sa vzduchový filter vždy nachádza v najvyššej polohe. Informujte sa na čerpacej stanici, kde je možné zlikvidovať nadbytočný olej.
- Nalejte nový motorový olej dobrej kvality. Pozrite si pokyny v dodanom návode na obsluhu motora.

Palivový systém

- Skontrolujte, či uzáver palivovej nádrže a jeho tesnenie nie sú poškodené.
- Skontrolujte palivovú hadicu. V prípade potreby vymeňte.

TECHNICKÉ ÚDAJE

Technické údaje

	M40-110 CLASSIC	M40-125 Classic+	M46-110 CLASSIC	M46-110R CLASSIC	M46-125R Classic+
Motor					
Výrobca motora	McCulloch	Briggs & Stratton	McCulloch	McCulloch	Briggs & Stratton
Objem valca, cm ³	110	125	110	110	125
Rýchlosť, rpm	2950	2900	2950	2950	2900
Menovitý výkon motora, kW (pozri poznámku 1)	1,6	1,6	1,6	1,6	1,6
Zapaľovací systém					
Zapaľovacia sviečka	Torch A5RTC	QC12YC	Torch A5RTC	Torch A5RTC	QC12YC
Medzera medzi elektródami, mm	0,7	0,5	0,7	0,7	0,5
Palivový a mazací systém					
Kapacita palivovej nádrže, litre	0,8	0,8	0,8	0,8	0,8
*Motorový olej	SAE 30/SAE 10W-30	SAE 30/SAE 10W-30	SAE 30/SAE 10W-30	SAE 30/SAE 10W-30	SAE 30/SAE 10W-30
Hmotnosť					
Stroj s prázdnyimi nádržami, kg	24	25	27	29	27
Emisie hluku (pozri poznámku 2)					
Hladina akustického výkonu, meraná v dB(A)	90	93	92	92	95
Hladina akustického výkonu, garantovaná L _{WA} dB(A)	92	94	94	93	96
Hladiny hluku (viď poznámka 3)					
Hladina akustického tlaku na sluch obsluhy, dB(A)	77	80	79	79	82
Hladiny vibrácií, a_{hveq} (viď poznámka 4)					
Rukoväť, m/s ²	6,3	14,75	4,82	4,98	15,68
Rezací systém					
Výška rezu, mm	20-75	20-75	30-80	30-80	30-80
Šírka rezu, cm	40	40	46	46	46
Rezačka	Combi 40	Combi 40	Combi 46	Combi 46	Combi 46
Číslo dielu	5871590-10	5871590-10	5811889-10	5811889-10	5811889-10
Kapacita zberného koša, v litroch	50	50	50	50	50

Poznámka 1: Vyznačený výkon motora je priemerný čistý výkon (pri uvedených ot./min) typického sériového motora pre model motora meraný podľa normy SAE J1349/ISO 1585. Masovo vyrábané motory sa môžu od tejto hodnoty odlišovať. Skutočný výkon motora nainštalovaného na koncovom zariadení závisí od prevádzkovej rýchlosti, podmienok okolitého prostredia a iných hodnôt.

Poznámka 2: Emisie hluku do okolia sa merajú ako akustický výkon (L_{WA}) v súlade so smernicou EÚ 2000/14/ES.

Poznámka 3: Hladina tlaku hluku podľa smernice ISO 5395:2013. Uvádzané údaje pre hladinu tlaku hluku majú typický štatistický rozptyl (štandardnú odchýlku) 1,2 dB (A).

Poznámka 4: Stupeň vibrácií podľa smernice ISO 5395:2013. Uvádzané údaje pre stupeň vibrácií majú typický štatistický rozptyl (štandardnú odchýlku) 0,2 m/s².

*Použite motorový olej kvality SJ alebo vyššej. Pozrite si tabuľku v príručke od výrobcu motora a vyberte najvhodnejšiu viskozitu na základe očakávanej vonkajšej teploty.

TECHNICKÉ ÚDAJE

	M51 - 140WR Classic+	M51 - 150R Classic	M51 - 150WR Classic
Motor			
Výrobca motora	Briggs & Stratton	McCulloch	McCulloch
Objem valca, cm ³	140	150	150
Rýchlosť, rpm	2900	2900	2900
Menovitý výkon motora, kW (pozri poznámku 1)	1,9	2,3	2,3
Zapaľovací systém			
Zapaľovacia sviečka	QC12YC	Torch K7RTC	Torch K7RTC
Medzera medzi elektródami, mm	0,5	0,7	0,7
Palivový a mazací systém			
Kapacita palivovej nádrže, litre	0,8	1	1
*Motorový olej	SAE 30/SAE 10W-30	SAE 30/SAE 10W-30	SAE 30/SAE 10W-30
Hmotnosť			
Stroj s prázdnyimi nádržami, kg	32,0	33,0	33,0
Emisie hluku (pozri poznámku 2)			
Hladina akustického výkonu, meraná v dB(A)	97	95	97
Hladina akustického výkonu, garantovaná L _{WA} dB(A)	98	98	98
Hladiny hluku (viď poznámka 3)			
Hladina akustického tlaku na sluch obsluhy, dB(A)	82	81	84
Hladiny vibrácií, a_{hveq} (viď poznámka 4)			
Rukoväť, m/s ²	4,27	4,06	5,55
Rezací systém			
Výška rezu, mm	30-90	30-90	30-90
Šírka rezu, cm	46	51	51
Rezačka	Combi 51	Combi 51	Combi 51
Číslo dielu	5041133-10	5041133-10	5041133-10
Kapacita zberného koša, v litroch	55	55	55

Poznámka 1: Vyznačený výkon motora je priemerný čistý výkon (pri uvedených ot./min) typického sériového motora pre model motora meraný podľa normy SAE J1349/ISO 1585. Masovo vyrábané motory sa môžu od tejto hodnoty odlišovať. Skutočný výkon motora nainštalovaného na koncovom zariadení závisí od prevádzkovej rýchlosti, podmienok okolitého prostredia a iných hodnôt.

Poznámka 2: Emisie hluku do okolia sa merajú ako akustický výkon (L_{WA}) v súlade so smernicou EÚ 2000/14/ES.

Poznámka 3: Hladina tlaku hluku podľa smernice ISO 5395:2013. Uvádzané údaje pre hladinu tlaku hluku majú typický štatistický rozptyl (štandardnú odchýlku) 1,2 dB (A).

Poznámka 4: Stupeň vibrácií podľa smernice ISO 5395:2013. Uvádzané údaje pre stupeň vibrácií majú typický štatistický rozptyl (štandardnú odchýlku) 0,2 m/s².

*Použite motorový olej kvality SJ alebo vyššej. Pozrite si tabuľku s viskozitou v príručke od výrobcu motora a vyberte najvhodnejšiu viskozitu na základe očakávanej vonkajšej teploty.

TECHNICKÉ ÚDAJE

EÚ vyhlásenie o zhode

Názov výrobcu: Husqvarna AB, SE-561 82 Huskvarna, Švédsko (Tel.: +46-36-146500).

Spoločnosť Husqvarna AB si vyhradzuje plnú zodpovednosť za modely rotačných kosačiek s pevnými čepeľami:

McCulloch M40-110 Classic, M40-125 Classic+, M46-110 Classic, M46-110R Classic, M46-125R Classic+, M51-140WR Classic+, M51-150R Classic, M51-150WR Classic.

od výrobných čísel 2016 a novších. Číslo modelu je zreteľne uvedené obyčajným písmom na pozdĺžnom typovom štítku spolu s rokom a za ním nasledujú výrobné čísla.

Predmet vyhlásenia, popísaný vyššie, je v súlade s požiadavkami Smerníc Rady spoločenstva:

- Smernica **2006/42/ES** o strojoch` 17 máj 2006.
- smernica **2014/30/EÚ** týkajúca sa elektromagnetickej kompatibility“, 26. februára 2014
- Smernica **2000/14/ES** týkajúca sa vplyvu hluku na okolité prostredie“ z 8. máj 2000
- smernica **2005/88/ES** dopĺňajúca smernicu 2000/14/ES“ zo 14. decembra 2005

Deklarované úrovne hluku sú uvedené v schéme s technickými údajmi návodu na obsluhu.

Boli uplatnené nasledovné normy: ISO5359-1&2:2013; ISO3744, ISO11094; EN1032, EN1033; ISO14982; Posudzovanie zhody, príloha VIII.

20. apríla 2016

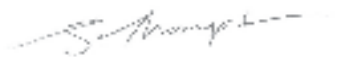

John Thompson, produktový a marketingový riaditeľ pre EUAP. (Oprávnený zástupca spoločnosti Husqvarna AB a zodpovedný za technickú dokumentáciu.)

OBJAŠNJENJE ZNAKOVA

Objašnjenje znakova

UPOZORENJE! Neoprezna ili nepravilna uporaba stroja može dovesti do ozbiljnih, čak i fatalnih ozljeda korisnika ili drugih.



Pažljivo pročitajte priručnik i dobro shvatite sadržaj prije rukovanja strojem.



Odstranite ljude i životinje daleko od radnog prostora.



Spriječite nenamjerno pokretanje uklanjanjem kabela za paljenje sa svjećice.



Pazite na odbačene i odbijene predmete.



Upozorenje: okretni rezač. Držite podalje šake i stopala.



Upozorenje: rotirajući dijelovi Držite podalje šake i stopala.



Ovaj proizvod se podudara sa važećim EZ uputama.



Stvaranje buke prema okuženju prema EC uputi. Jačina buke stroja se navodi u poglavlju Tehniški podaci kao i na naljepnici.



Nemojte koristiti stroj u zatvorenim prostorima i u prostorima bez adekvatne ventilacije. Ispušne pare sadrže ugljični monoksid, otrovan i vrlo opasan plin bez mirisa.



Opasnost od eksplozije



Uvijek isključite motor prije punjenja.



Vruće površine.



Objašnjenje razina upozorenja

Upozorenja su svrstana u tri razine.

UPOZORENJE!



UPOZORENJE! Upotrebljava se ako postoji opasnost da zbog nepoštivanja uputa u priručniku dođe do ozljede ili smrtne posljedice za rukovatelja ili štetnih posljedica za okolinu.

VAŽNO!



VAŽNO! Upotrebljava se ako postoji opasnost da zbog nepoštivanja uputa u priručniku dođe do ozljede rukovatelja ili štetnih posljedica za okolinu.

PAŽNJA!

PAŽNJA! Upotrebljava se ako postoji opasnost da zbog nepoštivanja uputa u priručniku dođe do oštećenja materijala ili stroja.

Sadržaj

OBJAŠNENJE ZNAKOVA	
Objašnjenje znakova	287
Objašnjenje razina upozorenja	287
PREZENTACIJA	
Sadržaj	288
Poštovani kupče!	288
ŠTO JE ŠTO?	
Dijelovi kosilice	289
SIGURNOSNA OPREMA STROJA	
Općenito	290
MONTIRANJE I PODEŠAVANJA	
Općenito	291
Ručka	291
Visina rezanja	291
Sakupljač	291
Priključak za malčiranje	291
Ulijevanje ulja	291
UKOVANJE GORIVOM	
Općenito	292
Gorivo	292
Punjenje goriva	292
Prijevoz i skladištenje	292
UKOVANJE	
Osobna zaštitna oprema	293
Općenita pravila za sigurnost na radu	293
Osnovna tehnika čišćenja	294
Prijevoz i skladištenje	294
Uključivanje i isključivanje	295
ODRŽAVANJE	
Općenito	296
Raspored održavanja	296
Generalna kontrola	296
Svjećica	297
Prilagodavanje kabela spojke	297
Filter za zrak	298
Promjena ulja	298
Gorivni sustav	298
TEHNIČKI PODACI	
Tehnički podaci	299
EC-uvjerenje o podudaranju	301

Poštovani kupče!

Linija inovativnih motornih pila će se nastaviti tijekom desetljeća, a posao se proširio, prvo putem zrakoplova i kart motora tijekom 1950-ih, a zatim putem malih motornih pila tijekom 1960-ih. Kasnije, tijekom 1970-ih i 80-ih, trimeri i puhači su dodani u asortiman.

Danas, kao dio grupe Husqvarna, McCulloch nastavlja tradiciju snažnih motora, tehničkih inovacija i značajnih dizajna koji su naša obilježja više od pola stoljeća. Smanjenje potrošnje goriva, emisija i razine buke su nam najvažniji prioriteti, kao i poboljšanje sigurnosti i praktičnosti.

Nadamo se da ćete biti zadovoljni svojim strojem tvrtke McCulloch, jer je dizajniran tako da vam bude partner u nizu godina koje su pred vama. Slijedeći savjete o upotrebi, servisu i održavanju ovog priručnika o korištenju, njegov životni vijek se može produžiti. Ako vam zatreba stručna pomoć pri popravku ili servisu, upotrijebite Lokator servisa koji se nalazi na stranici www.mcculloch.com.

McCulloch uvijek radi na tome da sve više razvije svoje proizvode i pridržava se prava što se tiče promjena kao što su n.pr. oblik i izgled bez prethodne obavijesti.

Ovaj priručnik možete preuzeti i na www.mcculloch.com.

ŠTO JE ŠTO?

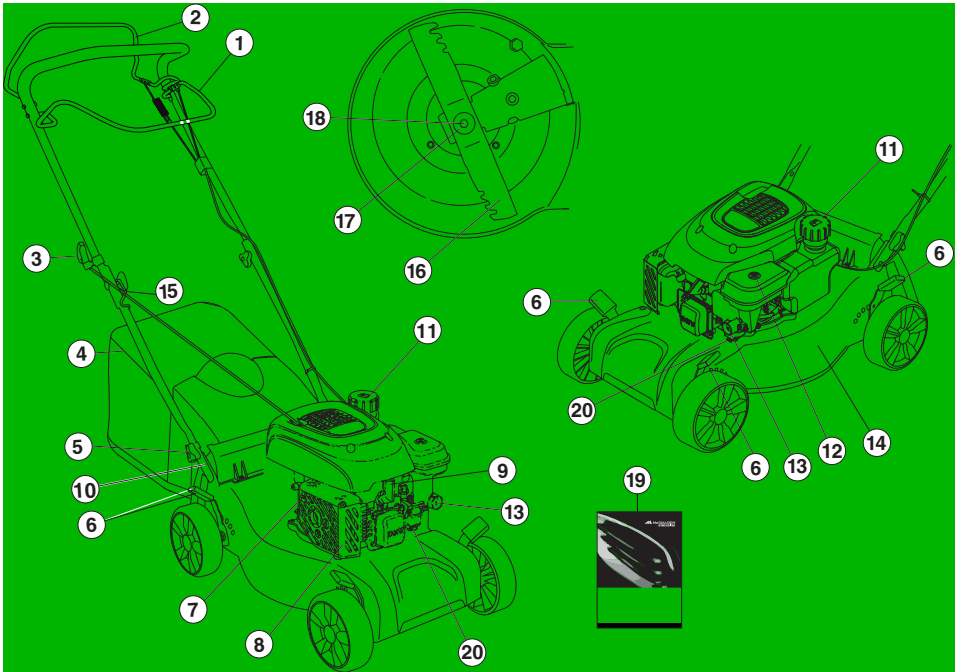

Dijelovi kosilice

- | | |
|--|---|
| 1 Kočna poluga motora | 10 Donja ručka |
| 2 Ručica za pogon (M46-125R Classic+, M46-110R Classic, M51-140WR Classic+, M51-150WR Classic, M51-150R Classic) | 11 Punjenje goriva |
| 3 Ručica za paljenje | 12 Filter za zrak |
| 4 Sakupljač | 13 Membrana upaljača |
| 5 Ručka, visina ručke | 14 Pokrov noža |
| 6 Kontrola visine rezanja | 15 Vodilica užeta pokretača |
| 7 Šipka za mjerenje ulja/otvor za ulijevanje ulja | 16 Rezač |
| 8 Prigušivač | 17 Opužna brtva |
| 9 Svječića | 18 Svornjak noža |
| | 19 Priručnik |
| | 20 Čep otvora za pražnjenje kućišta rasplinjača |

SIGURNOSNA OPREMA STROJA

Općenito

Ovaj odjeljak objašnjava razne sigurnosne mjere stroja, kako one rade i što trebate uraditi kako biste mogli vršiti osnovni pregled i održavanje koji su potrebni da bi pila radila sigurno.



UPOZORENJE! Nemojte nikada upotrijebiti stroj koji ima neispravnu sigurnosnu opremu. Ukoliko Vaš stroj ne prodje na kojoj od ovih provjera, obratite se Vašem serviseru radi opravke.

Nikada ne izmjenjujte originalni dizajn stroja i ne koristite stroj kada vam se čini da je izmijenjen od strane bilo koje osobe.

Spriječite nenamjerno pokretanje uklanjanjem kabela za paljenje sa svjećice.

Pokrov noža

- Rezni pokrov služi za smanjenje vibracija i opasnosti od porezotina.

Provjera pokrova noža

- Provjerite da pokrov nije oštećen i da na njemu nema vidljivih oštećenja, na primjer pukotina.

Kočna poluga motora

- Kočnica motora služi za zaustavljanje motora. Motor se zaustavlja otpuštanjem hvatišta na kočnoj poluzi motora.

Provjera ručke kočnice motora

Primijenite puni gas pa otpustite kočnu polugu. Kočnica motora uvijek mora biti namještena tako da se motor zaustavi za 3 sekunde. Kontaktirajte ovlaštenu servisnu radionicu.

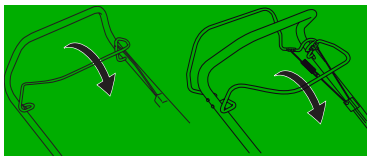

Prigušivač



UPOZORENJE! Nikada nemojte upotrebljavati stroj bez prigušivača, ili s neispravnim prigušivačem. Neispravan prigušivač može znatno povećati razinu buke i opasnost od požara. Vatrozaštitna oprema treba uvijek biti nadohvat ruke.

Prigušivač se jako ugrije prilikom rada i nakon zaustavljanja. Isto se događa i kod rada u praznom hodu. Obratite pozornost na opasnost od požara, posebice prilikom rada u blizini zapaljivih tvari i/ili plinova.

- Prigušivač je napravljen tako da smanji buku na minimum i da udalji ispušne pare od korsnika.

Pregledavanje prigušivača

- Redovno provjeravajte je li prigušivač potpun i čvrsto pričvršćen.

MONTIRANJE I PODEŠAVANJA

Općenito



VAŽNO! Spriječite nenamjerno pokretanje uklanjanjem kabela za paljenje sa svjećice.

Ručka

Sastavljanje

Drška na vrhu

Cjevasti kraj ručke postavite sasvim nasuprot donjeg dijela ručke. Zategnite vijke.



Upotrijebite priložene trake kako biste učvrstili kabele za ručku. Pazite da ne zategnete kabele previše prilikom postavljanja.

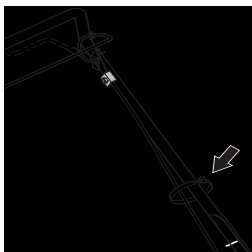

Visina rezanja

UPOZORENJE! Nemojte namještati premalu visinu rezanja jer to može uzrokovati neravnomjerno košenje na kosinama.

Pomaknite polugu prema natrag za povišenu visinu rezanja a prema naprijed za sniženu visinu rezanja.

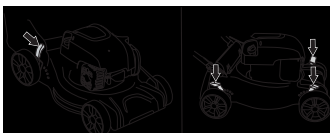

Sakupljač

Montiranje sakupljača

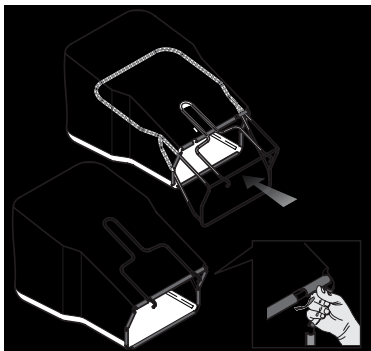

- Postavite okvir u platneni sakupljač.
- Ručka spremnika koja se nalazi na okviru treba biti postavljena preko vreće spremnika.
- Okvir pričvrstite pomoću brzih kopči.
- Kukice zakvačite za gornji rub šasije. Namjestite dno vreće za travu u otvor za pražnjenje.

Priključak za malčiranje

Izborni komplet s dodatnom opremom za sječku koji se naručuje za modele M46 (komplet PNC 579679201) i modele M51 (komplet PNC=579679301). Nije dostupan za modele M40.

- Podignite štitnik za izbacivanje trave kako biste montirali/demontirali dodatak za malčiranje.

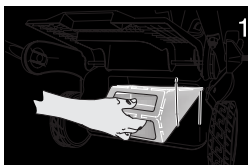

Ulijevanje ulja

- Prilikom isporuke spremnik za ulje je prazan. Polako ulijte ulje. Pogledajte upute u odjeljku "Održavanje". Motorno ulje potrebno je mijenjati u skladu s priručnikom za stroj.

RUKOVANJE GORIVOM

Općenito



UPOZORENJE! Pokretanje motora u zatvorenom ili loše provjetrenom prostoru može prouzročiti smrt zbog gušenja ili trovanja ugljičnim monoksidom.

Gorivo i pare goriva su visoko zapaljivi te mogu izazvati ozbiljne ozlijeđe u slučaju inhalacije ili kontakta s kožom. Iz tog razloga pažljivo rukujete gorivom i budite sigurni da postoji odgovarajuća ventilacija.

Ispušne pare iz motora su vruće i mogu sadržavati iskre koje mogu izazvati požar. Nikada nemojte upaliti stroj u zatvorenoj prostoriji ili blizu zapaljivog materijala!

Nemojte pušiti ni postavljati vruće predmete u blizini goriva.

Gorivo

UPOZORENJE! Stroj je opremljen četverotaktnim motorom. U spremniku uvijek treba biti dovoljno ulja.

Benzin

- Koristite kvalitetni bezolovni benzin s maksimalnim udjelom etanola od 10%.
- Najniži preporučeni broj oktana je 90 (RON). Ako motor pokrećete na nižem stupnju oktana od 90, može doći do "kuckanja". To će dovesti do povećanja temperature motora, te ozbiljnih oštećenja motora.
- Gdje postoji gorivo koje štedi okoliš, tkz. Akilatni benzin, takav se treba rabiti.

Motorno ulje

UPOZORENJE! Provjerite razinu ulja prije pokretanja kosilice. Preniska razina ulja može uzrokovati teška oštećenja motora. Pogledajte upute u odjeljku "Održavanje".

- Motorno ulje potrebno je mijenjati u skladu s priručnikom za stroj. Preporučene vrste ulja za upotrebu potražite u priručniku za stroj. Nikada nemojte koristiti ulje za dvotaktne motore.

Punjenje goriva



UPOZORENJE! Zaustavite motor i pustite ga da se ohladi nekoliko minuta prije ponovnog punjenja.

Kako biste izbjegli prolijevanje, poslušite se kanticom za benzin.

Pri punjenju goriva polako otvorite poklopac na spremištu za gorivo tako da se pritisak, ukoliko ga ima, polako smanji.

Očistite područje oko čepa za gorivo.

Pažljivo zavrnite poklopac za spremište za gorivo nakon punjenja. Nemar može izazvati izbijanje požara.

Odmaknite stroj najmanje 3 metra od mjesta gdje ste ga napunili gorivom, prije nego ga upalite.

Nikada nemojte paliti stroj ako:

- Ako prolijeće gorivo ili motorno ulje po stroju. Obrišite to što je prolijevano i dopustite da ostatak ispari.
- Ukoliko ste prolije gorivo po sebi ili po Vašoj odjeći, promijenite odjeću. Operite dijelove tijela koji su bili u dodiru sa gorivom. Uporabi sapun i vodu.
- Ukoliko curi gorivo iz stroja. Redovno provjeravajte da li curi iz čepa za gorivo i cijevi za gorivo.

Prijevoz i skladištenje

- Skladištite i prevozite stroj i gorivo tako da bilo kakvo curenje ili isparavanje goriva ne dođe u dodir s iskrama ili otvorenim plamenom. Na primjer, elektromotorima, prekidačima, grijačima i sl.
- Kada skladištite i prevozite gorivo, koristite samo odobrene spremnike za gorivo.

Dugotrajna pohrana

- Spremnik za gorivo i kućište rasplinjača moraju se za dulja razdoblja skladištenja isprazniti. Za odlaganje viška goriva obratite se mjesnoj benzinskoj crpki.

Osobna zaštitna oprema

Pri svakoj upotrebi stroja će se samo propisana osobna zaštitna oprema upotrijebiti. Osobna zaštitna oprema ne eliminiše rizik na ozljedu ali smanjuje posljedice ako se ozljeda dogodi. Zamolite prodavača motornih pila da vam pomogne izabrati opremu.

Uvijek upotrijebite:

- Ako razina buke prekorači 85 dB, postavite štitnike na uši.
- Čvrste čizme ili cipele protiv proklizavanja.
- Čvrste, duge hlače. Ne nosite kratke hlače ili sandale i ne hodajte bos.
- Prilikom namještanja, provjere ili čišćenja reznih nastavaka nosite zaštitne rukavice.

Općenita pravila za sigurnost na radu

U ovom se odjeljku opisuju osnovne sigurnosne smjernice za rad sa strojem. Ove informacije ni u kojem slučaju ne mogu biti zamjena za stručne vještine i iskustvo.

- Pažljivo pročitajte priručnik i dobro shvatite sadržaj prije rukovanja strojem.
- Imajte u vidu da je korisnik odgovoran za nesreće ili ugrožavanje drugih ljudi ili njihove imovine.
- Stroj treba održavati čistim. Oznake i naljepnice trebaju biti potpuno čitljive.

Zdrav razum treba prevladati

Nije moguće obuhvatiti sve situacije s kojima se možete susresti. Uvijek postupajte oprezno i slijedite zdrav razum. Ako dođete u situaciju u kojoj se osjećate nesigurno, prestanite s radom i potražite savjet stručnjaka. Obratite se dobavljaču, ovlaštenom servisu ili iskusnom korisniku. Izbjegavajte svaku upotrebu ako smatrate da niste dovoljno kvalificirani za to!



UPOZORENJE! Tijekom rada uređaj stvara elektromagnetsko polje. To polje u nekim slučajevima može ometati aktivne ili pasivne medicinske implantate. Radi smanjenja rizika od teških ili smrtonosnih ozljeda preporučujemo da se osobe s medicinskim implantatima posavjetuju s liječnikom i proizvođačem implantata prije rukovanja uređajem.



UPOZORENJE! Neoprezna ili nepravilna uporaba stroja može dovesti do ozbiljnih, čak i fatalnih ozljeda korisnika ili drugih.

Djeca ili druge osobe koje nisu obučene za upotrebu ovog stroja ne smiju koristiti ili servisirati stroj.

Strojem ne smiju upravljati osobe sa smanjenim fizičkim ili mentalnim sposobnostima niti osobe koje zbog zdravstvenih razloga ne mogu upravljati strojem bez nadzora osobe odgovorne za njihovu sigurnost.

Nikada ne dozvolite drugim osobama da koriste stroj prije nego ste sigurni da su razumjeli sadržaj uputa za uporabu.

Nikada ne koristite stroj kada ste umorni, nakon konzumacije alkoholnih pića ili uzimanja lijekova koji mogu utjecati na vaš vid, rasuđivanje ili koordinaciju.



UPOZORENJE! Neovlaštene preinake i/ili dodatni pribor mogu rezultirati ozbiljnim ozljedama ili čak smrću korisnika i ostalih osoba. Ni u kojem slučaju ne smijete mijenjati originalni dizajn stroja bez da ste prethodno zatražili odobrenje od proizvođača.

Nikada ne izmjenjujte originalni dizajn stroja i ne koristite stroj kada vam se čini da je izmijenjen od strane bilo koje osobe.

Nikada nemojte koristiti stroj koji je neispravan. Izvršavajte redovne provjere, održavanje i servis kao što je opisano u ovom priručniku. Neke od radnji održavanja i servisiranja može jedino izvesti kvalificirani stručnjak.

Uvijek koristite originalne rezervne dijelove.

Sigurnost na radnom mjestu

- Prije početka košenja uklonite grančice, pruće, kamenje i slične stvari iz kosilice.
- Predmeti koji zahvate priključak za rezanje mogu biti odbačeni i ozlijediti vas ili druge. Ljudi i životinje trebaju biti na sigurno udaljenosti.
- Stroj nemojte koristiti u lošim vremenskim uvjetima, na primjer u magli, po kiši, u vlažnim ili mokrim uvjetima, za jakih vjetrova, u iznimnoj hladnoći, ako postoji opasnost od munje itd. Rad pod lošim vremenskim uvjetima je umarajući i može stvoriti opasnost na pr. klizave površine.
- Pregledajte okolinu kako biste osigurali da vas ništa ne može onemesti u upravljanju strojem.
- Pripazite na korijenje, kamenje, grančice, udubljenja, jame i sl. U visokoj travi se mogu nalaziti zapreke koje ne vidite.
- Košenje na kosinama može biti opasno. Nemojte koristiti kosilicu na veoma strmim kosinama. Kosilica se ne smije koristiti na površinama čiji je nagib veći od 15 stupnjeva.
- Na kosinama, hodajte paralelno s kosinom. Lakše je raditi uz kosinu, nego gore dolje po kosini.
- Budite oprezni kad se približavate skrivenim kutovima i predmetima koji zakrivaju pogled.

Sigurnost pri radu

- Kosilica je namijenjena isključivo za košenje tratine. Svaka druga upotreba je zabranjena.
- Nosite osobnu zaštitnu opremu. Pogledajte uputstva pod naslovom Osobna zaštitna oprema.
- Nemojte pokretati kosilicu ako nož i svi pokrovi nisu ispravno montirani. U suprotnom se nož može olabaviti i uzrokovati tjelesne ozljede.
- Pripazite da nož ne udara o strana tijela, kao što je kamenje, korijenje i slično. Time se može istupiti nož i iskriviti osovina motora. Iskrivljena osovina uzrokuje nejednak rad i vibracije što može rezultirati velikom opasnošću od oslobađanja noža.
- Kočna poluga ne smije biti trajno usidrena u ručku dok je stroj pokrenut.
- Kosilicu postavite na ravnu, čvrstu površinu i pokrenite je. Pripazite da nož ne dođe u dodir s tlom i bilo kojim predmetima.
- Uvijek budite ispred stroja. Prilikom košenja kotači trebaju biti na tlu a obje ruke na ručci. Ruke i stopala držite podalje od rotirajućih noževa.
- Nemojte naginjati stroj dok je motor u pogonu.
- Posebice pripazite dok za vrijeme košenja povlačite kosilicu prema sebi.
- Nemojte podizati ni prenositi kosilicu čiji je motor uključen. Ako kosilicu morate podići, prije svega isključite motor i odvojite vod paljenja od svjeće.
- Nemojte kositi dok hodate unatrag.
- Isključite motor prije prelaska po površinama koje ne namjeravate kositi. Primjerice, po šljunčanim putovima, kamenju, pločama, asfaltu, itd.

- Nikada nemojte trčati s uključenom kosilicom. Trebali biste uvijek hodati dok radite s kosilicom.
- Isključite motor prije promjene visine rezanja. Nikada nemojte izvoditi podešavanja dok je motor u pogonu.
- Ne ostavljajte uključeni stroj bez nadzora. Isključite motor. Provjerite da li se priključak za rezanje prestao okretati.
- Odmah zaustavite stroj u slučaju udara u strano tijelo ili vibriranja stroja. Odvojite visokonaponski kabel od svjeće. Provjerite eventualna oštećenja stroja. Po potrebi popravite.

Osnovna tehnika či šćenja

- Za najbolji učinak uvijek režite oštirim nožem. Upotrebom tupog noža trava se kosi neujednačeno i postaje žuta na površini.
- Nikada nemojte kositi više od 1/3 visine trave. To se posebice odnosi na košenje tijekom sušnih razdoblja. Na početku košenja namjestite veliku visinu rezanja. Provjerite rezultat i smanjite visinu rezanja na željenu postavku. Ako je trava previsoka, pomičite se lagano i, prema potrebi, prijedite dvaput preko površine koju kosite.
- Svaki put kosite u različitim smjerovima kako ne biste ostavili pruge na travnjaku.

Prijevoz i skladištenje

- Tijekom prevoženja učvrstite opremu kako biste izbjegli oštećenja i nezgode u prijevozu.
- Opremu spremite u zaključan prostor kako bi bila izvan dohvata djece i neovlaštenih osoba.
- Stroj i opremu spremite na suho mjesto na kojem ne može doći do mraza.
- O prijevozu i pohranjivanju goriva pogledajte u odjeljku "Gorivo".

Uključivanje i isključivanje

Prije pokretanja



UPOZORENJE! Pažljivo pročitajte priručnik i dobro shvatite sadržaj prije rukovanja strojem.

Nosite osobnu zaštitnu opremu.
Pogledajte uputstva pod naslovom
Osobna zaštitna oprema.

- Odstranite ljude i životinje daleko od radnog prostora.
- Vršite svakodnevni nadzor. Pogledajte upute u odjeljku "Održavanje".
- Vod za paljenje mora biti ispravno pričvršćen na svjećicu.

Paljenje

Svi modeli imaju ručno prigušenje (membrana prigušnika).

Ako kosilicu pokrećete prvi put, pet puta pritisnite pumpu za gorivo. Nakon toga, svaki put kad pokrećete kosilicu s hladnim motorom, pritisnite pumpu za gorivo tri puta.

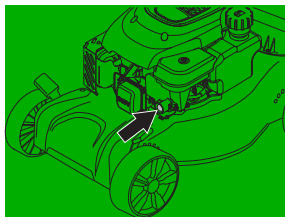

- Prilikom pokretanja motora ručku kočnice motora treba držati uz ručku za upravljanje.

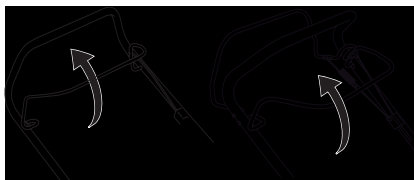

- Stanite ispred stroja.
- Primite startnu ručicu, polako povucite startno uže desnom rukom dok ne osjetite malo otpora (zahvatač uhvati kotur startera). Snažno povucite za pokretanje motora. Nikad ne omotavajte startno uže oko šake.

Pogon

(M46-125R Classic+, M46-110R Classic, M51-140WR Classic+, M51-150WR Classic, M51-150R Classic)

- Kako biste pokrenuli motor, ručicu za pogon gurnite prema ručki.



- Prije nego što stroj povučete prema sebi, isključite pogon i gurnite stroj prema naprijed za otprilike 10 cm.

Isključivanje

- Zaustavite motor otpuštanjem kočnice poluge motora.

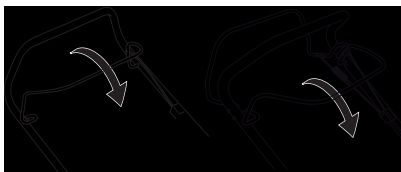

- Pogon se isključuje otpuštanjem ručke kočnice.
- Laganim otpuštanjem ručice kočnice možete isključiti pogon.

Općenito



UPOZORENJE! Korisnik održavanje i servisiranje treba vršiti na način opisan u ovim uputama. Svaki obimniji rad treba obaviti u servisnom centru.

Isključite motor prije bilo kakvih postupaka provjere ili održavanja. **Spriječite nenamjerno pokretanje uklanjanjem kabela za paljenje sa svjećice.**

Životni vijek stroja se može skratiti a opasnost od nezgoda povećati ako se održavanje stroja ne vrši na pravi način i ako se opravke ne vrše stručno. Ako trebate dodatna obavještenja, potražite savjet kod najbliže radionice za popravke.

PAŽNJA! Ako je stroj nagnut, filter uvijek mora biti u najvišem položaju.

- Uvijek koristite originalne rezervne dijelove.

Raspored održavanja

U rasporedu servisiranja možete vidjeti koji dijelovi vašeg stroja trebaju servisiranje i u kojim ga vremenskim razmacima treba obavljati. Vremenski razmaci izračunavaju se na temelju dnevne upotrebe stroja i mogu se razlikovati, ovisno o intenzitetu korištenja.

Prije pokretanja	Nadzor tjedno	Mjesečni nadzor
Generalna kontrola	Svjećica	Filter za zrak
Vanjsko čišćenje	Prigušivač*	Gorivni sustav
Razina ulja		
Oprema za rezanje		
Pokrov noža*		
Prilagođavanje kabela spojke		
Kočna poluga motora*		

*Pogledajte upute u odjeljku "Sigurnosna oprema stroja".

Generalna kontrola

- Provjerite ima li vijaka i matica koje treba zavrtnuti i ako treba, učinite to.
- Zamijenite sve oštećene, istrošene ili potrgane dijelove.

Vanjsko čišćenje

- Četkom uklonite lišće, travu i slične tvari s kosilice.
- nemojte upotrebljavati uređaj za pranje pod velikim pritiskom da biste čistili stroj.

- Nikada nemojte polijevati motor vodom.
- Provjerite da li su naprava za paljenje i uža za paljenje istrošeni ili oštećeni. Očistite proreze za dovod zraka na kućištu naprave za paljenje.
- Prilikom čišćenja ispod poklopca oštrica stroj okrenite sa svjećicom prema gore. Ispraznite spremnik za gorivo.

Razina ulja

Kada provjeravate razinu ulja, kosilica mora biti postavljena na ravnu površinu. Provjerite razinu ulja mjernom šipkom montiranom na čep punjača ulja.

- Skinite poklopac ulja i obrišite štap za mjerenje ulja.
- Umetnite natrag štap za mjerenje ulja.
- Ako je razina ulja niska, dolijte motorno ulje do gornje oznake razine na mjernoj šipki.

Oprema za rezanje

- Provjerite reznu opremu radi oštećenja ili napuklina. Oštećena rezna oprema mora biti odmah zamjenjena.
- Nož uvijek mora biti dobro položen i balansiran.

PAŽNJA! Nož je nakon oštrenja potrebno balansirati.

Oštećene lopatice trebate odmah zamijeniti kako ne bi pukle u slučaju nailaska na zapreku.

Promjena noževa



UPOZORENJE! Za vrijeme servisiranja i održavanja rezne opreme uvijek nosite čvrste zaštitne rukavice. Rezna oprema je vrlo oštra i može vas lako porezati.

Rastavljanje

- Odvrnite svornjak kojim je pričvršćen nož.

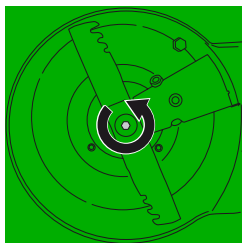

- Uklonite stari nož. Provjerite je li nosač noža neoštećen. Također provjerite je li remen noža neoštećen te da nije iskrivljena osovinu motora.

Sastavljanje

- Nož mora biti postavljen na način da kutni krajevi budu usmjereni prema poklopcu.

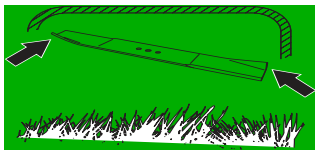

- Nož treba pravilno centrirati na osovini.

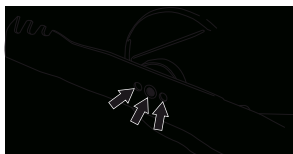

- Namjestite podlošku i zategnite svornjak. Svornjak zategnite momentom od 45–60 Nm.



- Rukom okrenite nož kako biste provjerili okreće li se slobodno.
- Izvedite pokusni rad stroja.

VAŽNO!

Budite pažljivi i koristite zdrav razum. Izbjegavajte sve situacije s kojima se ne možete nositi. Ako niste sigurni u radne postupke nakon što pročitate ove upute, obratite se stručnom osoblju prije nego nastavite. Kontaktirajte ovlaštenu servisnu radionicu.

Uvijek koristite originalne dijelove. Dodatne informacije potražite u poglavlju "Tehnički podaci".

Svjećica

UPOZORENJE! Uvijek koristite preporučenu vrstu svjećice. Kriva svjećica može ozbiljno oštetiti klip/cilindar.

- Ukoliko je učinak stroja nizak, teško ga je upaliti i loše radi pri praznom hodu, uvijek prvo provjerite svjećicu. Ukoliko je svjećica prljava, očistite je i provjerite razmak između elektroda.
- Ako je svjećica prljava, očistite i provjerite razmak između elektroda. Razmak između elektroda potražite u odjeljku s tehničkim podacima. Ako je potrebno, zamijenite je.



Prilagođavanje kabela spojke

- Fino podesite strunu pomoću vijka za podešavanje.



- Ako fino podešavanje nije dostatno, promijenite razinu strune kvačila.
- Produžite strunu pomoću vijka za fino podešavanje.
- Strunu kvačila postavite na drugu razinu na ručici kvačila. Zatim je fino podesite.

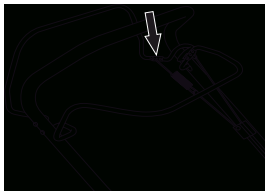

Filter za zrak

- Uklonite poklopac filtera zraka i uklonite filter.
- Filter za zrak, kojeg se koristilo neko vrijeme ne može biti potpuno očišćen. Zato ga treba zamijeniti s novim u određenim vremenskim razmacima. **Oštećeni filter za zrak treba uvijek zamijeniti.**
- Pri ponovnom sastavljanju provjerite prijanja li filter tjesno uz držač filtra.

Čišćenje papirnog filtra

- Lupnite filtrom o ravnu površinu da biste ga očistili. Filter za zrak nikada nemojte čistiti komprimiranim zrakom ni s petrolejskim otapalima, kao što je npr. kerozin.

Čišćenje filtra od plastične pjene

- Skinite filter od plastične pjene. Temeljito ga operite u mlakoj sapunici. Potom ga dobro isperite čistom vodom. Iscijedite ga i pustite da se osuši. **NAPOMENA!** Komprimirani zrak pod visokim pritiskom može oštetiti pjenu. Nakon čišćenja, filter podmažite motornim uljem. S filtra čistom krpicom obrišite ostatak ulja.

Promjena ulja

- Ispraznite spremnik za gorivo.
- Odvrnite čep punjača ulja.
- Ulje ispraznite u prikladnu posudu.
- Iscijedite ulje naginjanjem motora tako da ulje istječe kroz cijev za punjenje. Ako je stroj nagnut, filter uvijek mora biti u najvišem položaju. Raspitajte se na najbližoj benzinskoj crpki gdje možete baciti staro motorno ulje.
- Ulijte novo kvalitetno motorno ulje. Pročitajte dostavljeni priručnik s uputama za upotrebu stroja.

Gorivni sustav

- Provjerite da čep za gorivo i zatvarač nisu oštećeni.
- Provjerite crijevo goriva. Ako je potrebno, zamijenite ga.

TEHNIČKI PODACI

Tehnički podaci

	M40-110 CLASSIC	M40-125 Classic+	M46-110 CLASSIC	M46-110R CLASSIC	M46-125R Classic+
Motor					
Proizvođač motora	McCulloch	Briggs & Stratton	McCulloch	McCulloch	Briggs & Stratton
Zapremnina cilindra, u kubičnim cm	110	125	110	110	125
Brzina u 1/min	2950	2900	2950	2950	2900
Nominalna izlazna snaga, kW (vidi napomenu 1)	1,6	1,6	1,6	1,6	1,6
Sistem paljenja					
Svjećica	Torch A5RTC	QC12YC	Torch A5RTC	Torch A5RTC	QC12YC
Razmak elektroda, u mm	0,7	0,5	0,7	0,7	0,5
Sistem goriva i podmazivanja					
Zapremnina spremišta za gorivo, lit.	0,8	0,8	0,8	0,8	0,8
*Motorno ulje	SAE 30/SAE 10W-30	SAE 30/SAE 10W-30	SAE 30/SAE 10W-30	SAE 30/SAE 10W-30	SAE 30/SAE 10W-30
Težina					
Stroj s praznim spremnicima, kg	24	25	27	29	27
Emitovanje buke (pogledajte napomenu 2)					
Jačina zvuka, izmjerena u dB(A)	90	93	92	92	95
Jačina zvuka, garantovana L _{WA} dB(A)	92	94	94	93	96
Jačina buke (pogledajte napomenu 3)					
Razina zvučnog tlaka na uhu rukovatelja u dB(A)	77	80	79	79	82
Jačina vibracije, a_{hveq} (pogledajte napomenu 4)					
ručka, m/s ²	6,3	14,75	4,82	4,98	15,68
Rezni sustav					
Visina rezanja, mm	20-75	20-75	30-80	30-80	30-80
Visina rezanja u cm	40	40	46	46	46
Rezač	Combi 40	Combi 40	Combi 46	Combi 46	Combi 46
Kataloški broj	5871590-10	5871590-10	5811889-10	5811889-10	5811889-10
Kapacitet vreće za travu, litra	50	50	50	50	50

Napomena 1: Navedena nazivna snaga motora je prosječna neto izlazna snaga (pri navedenom broju okretaja u minuti) tipičnog proizvodnog motora za određeni model mjerena prema standardu SAE J1349/ISO1585. Vrijednost se može razlikovati za motore za masovnu proizvodnju. Stvarna izlazna snaga motora ugrađenog na konačnom uređaju ovisit će o brzini rada, radnom okruženju i ostalim vrijednostima.

Napomena 2: Stvaranje buke prema okolini izmjerena kao zvučni tlak (L_{WA}) prema EC-uputi 2000/14/EC.

Napomena 3: Razina zvučnog tlaka prema normi ISO 5395:2013. Podaci o razini zvučnog tlaka pokazuju tipičnu statističku disperziju (standardna devijacija) od 1,2 dB (A).

Napomena 4: Razina vibracije prema normi ISO 5395:2013. Podaci o razini vibracije pokazuju tipičnu statističku disperziju (standardna devijacija) od 0,2 m/s².

*Koristite motorno ulje kvalitete SJ ili bolje. Tablice viskoznosti potražite u korisničkom priručniku proizvođača motora i odaberite najbolju viskoznost s obzirom na očekivanu vanjsku temperaturu.

TEHNIČKI PODACI

	M51-140WR Classic+	M51-150R Classic	M51-150WR Classic
Motor			
Proizvođač motora	Briggs & Stratton	McCulloch	McCulloch
Zapremnina cilindra, u kubičnim cm	140	150	150
Brzina u 1/min	2900	2900	2900
Nominalna izlazna snaga, kW (vidi napomenu 1)	1,9	2,3	2,3
Sistem paljenja			
Svjećica	QC12YC	Torch K7RTC	Torch K7RTC
Razmak elektroda, u mm	0,5	0,7	0,7
Sistem goriva i podmazivanja			
Zapremnina spremišta za gorivo, lit.	0,8	1	1
*Motorno ulje	SAE 30/SAE 10W-30	SAE 30/SAE 10W-30	SAE 30/SAE 10W-30
Težina			
Stroj s praznim spremnicima, kg	32,0	33,0	33,0
Emitovanje buke (pogledajte napomenu 2)			
Jačina zvuka, izmjerena u dB(A)	97	95	97
Jačina zvuka, garantovana L _{WA} dB(A)	98	98	98
Jačina buke (pogledajte napomenu 3)			
Razina zvučnog tlaka na uhu rukovatelja u dB(A)	82	81	84
Jačina vibracije, a_{hveq} (pogledajte napomenu 4)			
ručka, m/s ²	4,27	4,06	5,55
Rezni sustav			
Visina rezanja, mm	30-90	30-90	30-90
Visina rezanja u cm	46	51	51
Rezač	Combi 51	Combi 51	Combi 51
Kataloški broj	5041133-10	5041133-10	5041133-10
Kapacitet vreće za travu, litra	55	55	55

Napomena 1: Navedena nazivna snaga motora je prosječna neto izlazna snaga (pri navedenom broju okretaja u minuti) tipičnog proizvodnog motora za određeni model mjerena prema standardu SAE J1349/ISO1585. Vrijednost se može razlikovati za motore za masovnu proizvodnju. Stvarna izlazna snaga motora ugrađenog na konačnom uređaju ovisit će o brzini rada, radnom okruženju i ostalim vrijednostima.

Napomena 2: Stvaranje buke prema okolini izmjerena kao zvučni tlak (L_{WA}) prema EC-uputi 2000/14/EC.

Napomena 3: Razina zvučnog tlaka prema normi ISO 5395:2013. Podaci o razini zvučnog tlaka pokazuju tipičnu statističku disperziju (standardna devijacija) od 1,2 dB (A).

Napomena 4: Razina vibracije prema normi ISO 5395:2013. Podaci o razini vibracije pokazuju tipičnu statističku disperziju (standardna devijacija) od 0,2 m/s².

*Koristite motorno ulje kvalitete SJ ili bolje. Tablice viskoznosti potražite u korisničkom priručniku proizvođača motora i odaberite najbolju viskoznost s obzirom na očekivanu vanjsku temperaturu.

TEHNIČKI PODACI

EC-uvjerenje o podudaranju

Naziv proizvođača: Husqvarna AB, SE-561 82 Huskvarna, Švedska (Tel +46-36-146500).

Husqvarna AB preuzima isključivu odgovornost za modele rotacijskih kosilica s pričvršćenim noževima:

McCulloch M40-110 Classic, M40-125 Classic+, M46-110 Classic, M46-110R Classic, M46-125R Classic+, M51-140WR Classic+, M51-150R Classic, M51-150WR Classic.

sa serijskim brojevima iz 2016. i novije. Broj modela jasno je naveden običnim tekstom na nazivnoj pločici, uz serijske brojeve u nastavku.

Svrha gore navedene izjave sukladna je zahtjevima direktive Vijeća:

- **2006/42/EC** "vezano za strojeve" 17. svibnja 2006.
- **2014/30/EU** 'koji se odnose na elektromagnetsku kompatibilnost', 26. veljače 2014.
- **2000/14/EG** 'o emisijama buke u okoliš' od 8. svibnja 2000.
- **2005/88/EC** 'o izmjenama i dopunama direktive 2000/14/EC', 14. prosinac 2005.

Objavljene vrijednosti zvuka navedene su u listu s tehničkim podacima u priručniku za operatera.

Naredni standardi su primjenjeni: ISO5359-1&2:2013; ISO3744, ISO11094; EN1032, EN1033; ISO14982; Postupak za procjenu sukladnosti, dodatak VIII.

20. travanj 2016.



John Thompson, direktor proizvodnje i marketinga, EUAP. (Ovlašteni predstavnik tvrtke Husqvarna AB i osoba odgovorna za tehničku dokumentaciju.)

KAJ POMENIJO SIMBOLI

Kaj pomenijo simboli

OPOZORILO! Naprava je lahko nevarna, če se uporablja nepravilno ali površno, in lahko upravljavcu ali drugim povzroči resne oziroma celo smrtne poškodbe.

Natančno preberite navodila za uporabo in se prepričajte, da ste jih razumeli, predno začnete z uporabo stroja.

Prepričajte se, da na kraju kjer delate, ni nepoklicanih.

Preprečite nenamerne zagone tako, da odstranite vžigalni kabel iz svečke.

Nevarnost izmeta in odsunka.

Opozorilo: vrtljivo rezilo. Roke in noge držite proč.

Opozorilo: rotirajoči deli. Roke in noge držite proč.

Izdelek je v skladu z veljavnimi CE predpisi.

Emisija hrupa v okolico v skladu z direktivo Evropske skupnosti. Emisija stroja je podana v poglavju Tehnični podatki in na nalepki.

Stroja nikoli ne uporabljajte v notranjih prostorih ali tam, kjer ni ustreznega prezračevanja. Izpušni plini vsebujejo ogljikov monoksid, brezbarven, strupen in zelo nevaren plin.

Tveganje eksplozije

Nikoli ne točite goriva, če je motor vžgan.

Vroča površina.



Razlaga stopenj varnosti

Opozorila so razdeljena na tri stopnje.

OPOZORILO!



OPOZORILO! Se uporabi, če obstaja nevarnost resne poškodbe ali življenjske ogroženosti uporabnika ali povzročitve škode njegovi okolici ob neupoštevanju navodil v tem priročniku.

POMEMBNO!



POMEMBNO! Se uporabi, če obstaja nevarnost poškodb uporabnika ali povzročitve škode njegovi okolici ob neupoštevanju navodil v tem priročniku.

POZOR!

POZOR! Se uporabi, če obstaja nevarnost povzročitve škode za material ali stroj ob neupoštevanju navodil v tem priročniku.

Vsebina

KAJ POMENIJO SIMBOLI

Kaj pomenijo simboli 302

Razlaga stopenj varnosti 302

PREDSTAVITEV

Vsebina 303

Spoštovani kupec! 303

KAJ JE KAJ?

Kaj je kaj na vrtni kosilnici? 304

ZAŠČITNA OPREMA STROJA

Splošno 305

MONTAŽA IN REGULIRANJE

Splošno 306

Držalo 306

Višina reza 306

Zbiralnik 306

Čep za mulčenje 306

Dolivanje olja 306

RAVNANJE Z GORIVOM

Splošno 307

Pogonsko gorivo 307

Točenje goriva 307

Prevoz in shranjevanje 307

DELOVANJE

Osebna zaščitna oprema 308

Splošna navodila za varnost 308

Osnovna delovna tehnika 309

Prevoz in shranjevanje 309

Vžig in izklop 310

VZDRŽEVANJE

Splošno 311

Urniki vzdrževanja 311

Splošen pregled 311

Svečka 312

Prilaganje žice sklopke 312

Zračni filter 313

Menjava olja 313

Sistem goriva 313

TEHNIČNI PODATKI

Tehnični podatki 314

ES-Izjava o skladnosti 316

Spoštovani kupec!

Izdelovanje inovativnih verižnih žag se je skozi desetletja nadaljevalo, poslovna dejavnost pa se je razširila najprej na letalske motorje in motorje za vozila kart v 50. letih 20. stoletja, nato pa na mini verižne žage v 60. letih. V 70. in 80. letih 20. stoletja so bili nato med izdelke dodani še trimerji in pihalniki.

Danes je družba McCulloch del skupine Husqvarna ter nadaljuje tradicijo močnih motorjev, tehničnih inovacij in kakovostne oblike, ki so že več kot pol stoletja naš zaščitni znak. Prizadevamo si, da bi pripomogli k zmanjšanju porabe goriva, izpustov in ravnih hrupa, obenem pa želimo izboljšati varnost ter narediti izdelke preprostejše za uporabo.

Upamo, da boste zadovoljni z izdelkom McCulloch, saj bo spremljevalec mnogo let. Če boste sledili nasvetom za uporabo, servisiranje in vzdrževanje v tem priročniku, lahko podaljšate življenjsko dobo naprave. Če boste potrebovali strokovno pomoč glede popravila ali servisiranja, uporabite iskalnik servisov na spletnem mestu www.mcculloch.com.

McCulloch nenehno razvija in izpopolnjuje svoje izdelke in si zato pridržuje pravico sprememb v, na primer, obliki in izgledu brez predhodnega opozorila.

Ta priročnik lahko prenesete tudi s spletnega mesta www.mcculloch.com.

KAJ JE KAJ?

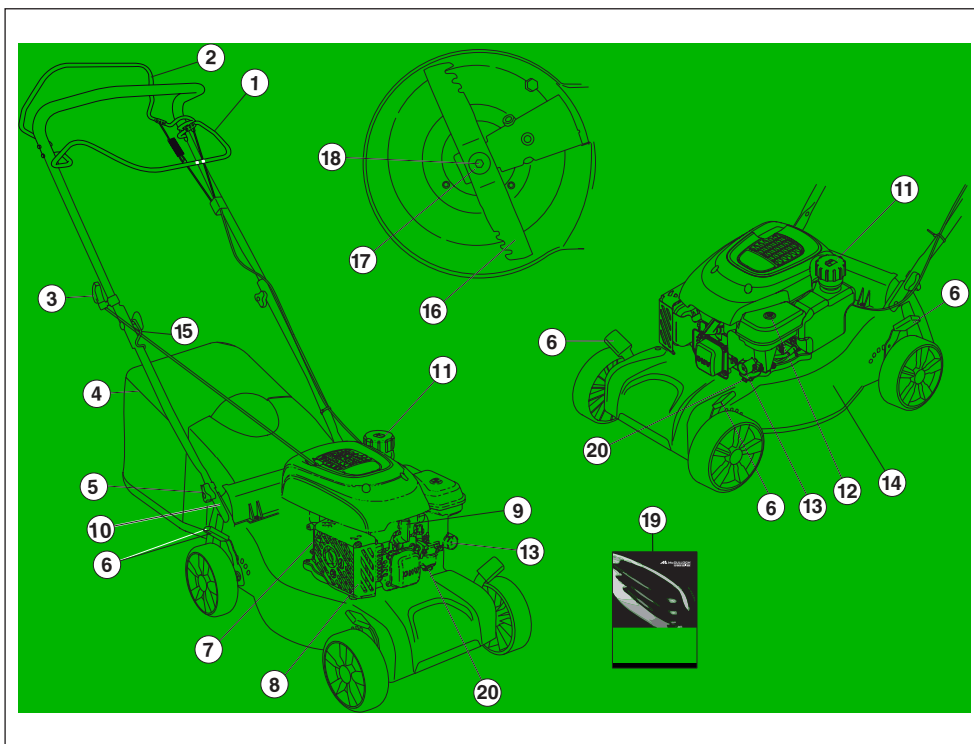

Kaj je kaj na vrtni kosilnici?

- | | | | |
|---|--|----|--|
| 1 | Ročica motorne zavore | 10 | Nosilec spodnjega dela ročaja |
| 2 | Ročica pogona (M46-125R Classic+, M46-110R Classic, M51-140WR Classic+, M51-150WR Classic, M51-150R Classic) | 11 | Odprtina za dolivanje goriva |
| 3 | Startna ročica | 12 | Zračni filter |
| 4 | Zbiralnik | 13 | Membrana za polnjenje krogotoka goriva |
| 5 | Ročica, višina ročice | 14 | Pokrov rezila |
| 6 | Regulator višine reza | 15 | Vodilo zaganjalne vrvice |
| 7 | Merilna palica/oljni filter | 16 | Rezalo |
| 8 | Dušilec | 17 | Podložka vzmeti |
| 9 | Svečka | 18 | Vijak rezila |
| | | 19 | Navodila za uporabo |
| | | 20 | Izpustni čep komore uplinjača |

ZAŠČITNA OPREMA STROJA

Splošno

To poglavje opisuje varnostne detajle stroja, način njihovega delovanja ter kako jih pregledujemo in vzdržujemo, tako da bodo v stanju, ki zagotavlja varnost pri delu.



OPOZORILO! Nikoli ne uporabljajte stroja s pokvarjenimi varnostnimi detajli. Če stroj ob pregledu ne izpolnjuje vseh opisanih pogojev, kontaktirajte svoj servis, da ga popravi.

Nikoli ne spreminjajte naprave tako, da ni v skladu z izvirno zgradbo in je ne uporabljajte, če mislite, da jo je spremenil nekdo drug.

Preprečite nenamerne zagone tako, da odstranite vžigalni kabel iz svečke.

Pokrov rezila

- Namen pokrova rezila je zmanjšanje vibracij in tveganja ureznin.

Preverjanje pokrova rezila

- Pazite, da se pokrov rezila ne poškoduje in da na njem ni vidnih pomanjkljivosti, npr. razpok.

Ročica motorne zavore

- Motorna zavora je namenjena za zaustavitev motorja. Ko spustite ročico motorne zavore, se mora motor zaustaviti.

Preverjanje ročice motorne zavore

Pritisnite na polni plin, nato pa spustite ročico zavore. Motorna zavora mora biti vedno nastavljena tako, da se motor zaustavi v 3 sekundah. Obrnite se na pooblaščen servisno delavnico.

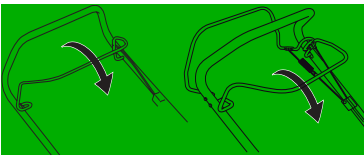

Dušilec



OPOZORILO! Stroja nikdar ne uporabljajte brez dušilca ali s poškodovanim dušilec. Poškodovan dušilec lahko zelo poveča nivo hrupa in nevarnost požara. Gasilni aparat držite na priročnem mestu.

Med uporabo postane dušilec zelo vroč. To velja tudi v primeru prostega teka. Bodite pozorni na nevarnost požarov, še posebej, ko delate v bližini vnetljivih substanc in/ali plinov.

- Dušilec je zasnovan tako, da zmanjšuje hrup na najmanjšo možno mero in istočasno odvaja izpušne pline v smeri od uporabnika.

Pregledovanje dušilca

- Redno preverjajte, ali je dušilec cel in ustrezno nameščen.

MONTAŽA IN REGULIRANJE

Splošno



POMEMBNO! Preprečite nenamerne zagone tako, da odstranite vžigalni kabel iz svečke.

Držalo

Montaža

Gornji ročaj

Sklop cevastega ročaja postavite neposredno ob nosilec spodnjega dela ročaja. Pravilno zategnite gumba.

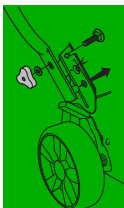

Žične potege pritrdite na ročaj s priloženimi vezicami. Med namestitvijo žičnih poteg ne raztegujte prekomerno.

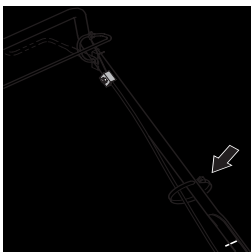

Višina reza

PREVIDNO! Ne nastavite prenizke višine reza, ker obstaja tveganje, da rezila udarijo ob neenakomerna pobočja.

Za večjo višino reza premaknite ročico nazaj, za manjšo pa naprej.



Zbiralnik

Sestavljanje zbiralnika za travo

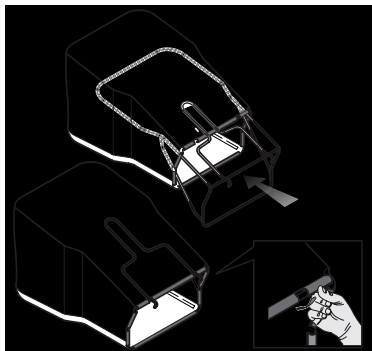

- Ogrodje vstavite v tekstilni zbiralnik.
- Ročaj zbiralnika, ki je nameščen na ogrodju, je treba povleči prek vrečke zbiralnika.
- Ogrodje pritrdite s hitrimi sponkami.
- Kaveljčke zatakните za zgornji rob ohišja. Namestite dno košare v luknjo za odlaganje.

Čep za mulčenje

Komplet za mulčenje je treba za modele M46 – (kat. št. kompleta: 579679201) in modele M51 – (kat. št. kompleta: 579679301) naročiti kot dodatno opremo. Za modele M40 kompleta ni na voljo.

- Za namestitev ali odstranitev vložka za mulčenje dvignite ščitnik izmetne odprtine.

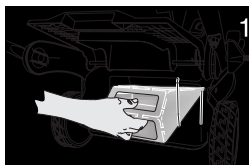

Dolivanje olja

- Rezervoar olja je ob dostavi prazen. Olje dodajajte počasi. Glej navodila pod naslovom Vzdrževanje. Motorno olje je treba menjati v skladu z navodili za uporabo motorja.

RAVNANJE Z GORIVOM

Splošno



OPOZORILO! Delujoči stroj v zaprtem ali slabo prezračevanem prostoru lahko povzroči smrt zaradi zadušitve ali zastrupitve z ogljikovim monoksidom.

Gorivo in hlapi goriva so izredno lahko gorljivi in lahko povzročijo resne poškodbe, če jih vdihamo, ali pa če pridejo v stik s kožo. Pri rokovanju z gorivom bodite zato vedno zelo previdni in skrbite za dobro prezračevanje.

Izpušni plini so vroči in lahko vsebujejo iskre, ki lahko povzročijo požar. Zato stroja nikoli ne vžigajte v zaprtih prostorih ali v bližini vnetljivih snovi!

V bližini goriva ne kadite in ne postavljajte vročih predmetov.

Pogonsko gorivo

PREVIDNO! Stroj je opremljen s štiriktaktnim motorjem. Pripravite se, da je v oljnem rezervoarju zmeraj dovolj olja.

Bencin

- Uporabljajte dobro neosvinčeno gorivo z največ 10–% vsebnostjo etanola (E10).
- Najnižja priporočljiva kakovost goriva je 90 oktanov (RON). Če motor poganja gorivo, ki ima manj kot 90 oktanov lahko pride do tako imenovanega udarjanja. S tem se poveča temperatura motorja in ga lahko resno poškoduje.
- Če je na voljo okolju prilagojen bencin, tako imenovani alkyl bencin, uporabljajte to vrsto bencina.

Motorno olje

PREVIDNO! Preverite nivo olja, preden zaženete vrtno kosilnico. Nivo olja lahko povzroči težke poškodbe motorja. Glejte navodila v razdelku Vzdrževanje

- Motorno olje je treba menjati v skladu z navodili za uporabo motorja. Za priporočeno vrsto olja glejte navodila za uporabo motorja. Nikoli ne uporabljajte olja, namenjenega za dvotaktne motorje.

Točenje goriva



OPOZORILO! Ugasnite motor in ga pustite nekaj minut hladiti, predno začnete z natakanjem.

Obvezno uporabljajte posodo za gorivo in tako preprečite razlitje.

Pokrovček posode za gorivo odvijte počasi, kajti v posodi je lahko nadpritisk.

Očistite področje okrog pokrova za gorivo.

Po končanem točenju goriva pokrovček trdno privijte. Posledica neprevidnosti je lahko povzročitev požara.

Predno vžgete motor, prestavite stroj najmanj 3 metre proč od mesta, na katerem ste točili gorivo.

Nikoli ne vžigajte stroja:

- Če ste razlili gorivo ali motorno olje na stroj. Obrišite razlitje in počakajte, da ostanki goriva izhlapijo.
- Če ste gorivo polili po sebi ali po vaši obleki, se preoblecite. Umijte tiste telesne dele, ki so bili v stiku z gorivom. Uporabljajte milo in vodo.
- Če gorivo uhaja. Redno preverjajte tesnost pokrova posode za gorivo in dovode goriva.

Prevoz in shranjevanje

- Pri prevozu in shranjevanju stroja in goriva se pripravite, da morebitno puščanje goriva oziroma hlapi ne morejo priti v stik z iskro ali odprtim ognjem, na primer z iskrami, ki jih povzročajo električni stroji, elektromotorji, električna stikala/vtičnice ali peči za centralno kurjavo.
- Za shranjevanje in prevoz goriva uporabljajte le posebne, za ta namen prilagojene in atestirane posode.

Dolgotrajno shranjevanje

- Pri skladiščenju stroja za daljše obdobje morata biti posoda za gorivo in komora uplinjača izpraznjena. Na lokalni bencinski črpalki se pozanimajte, kje odveči odvečno gorivo.

Osebna zaščitna oprema

Ob vsaki uporabi stroja uporabljajte vedno atestirano osebno zaščitno opremo. Osebna zaščitna oprema ne izključuje nevarnosti poškodb, vendar pa v primeru nesreče omili posledice. Pri izbiri zaščitne opreme se posvetujte z vašim trgovcem.

Pri delu vedno uporabljajte:

- Če nivo hrupa presega 85 dB, uporabljajte glušnike.
- Vzdržljivi škornji ali čevlji, ki ne drsijo.
- Trpežne, dolge hlače. Ne nosite kratkih hlač, sandalov in nikoli ne delajte bosi.
- Uporabljajte rokavice, kadar je potrebno, na primer pri montiranju, pregledovanju ali čiščenju rezilnih priključkov.

Splošna navodila za varnost

V tej točki so opisana osnovna varnostna navodila za uporabo tega stroja. Te informacije nikoli ne morejo nadomestiti strokovnega znanja in izkušenj.

- Natančno preberite navodila za uporabo in se prepričajte, da ste jih razumeli, predno začnete z uporabo stroja.
- Bodite pozorni, da je uporabnik odgovoren za nesreče ali nevarnosti, ki jih povzročijo drugim ljudem ali njihovi lastnini.
- Stroj je treba redno čistiti. Oznake in nalepke morajo biti čitljive v celoti.

Zmeraj uporabljajte zdrav razum

Vseh možnih situacij ni mogoče predvideti. Vedno bodite pazljivi in ravnajte po zdravi pameti. Če zaidete v situacijo, v kateri se ne počutite varno, zaustavite stroj in prosite za nasvet strokovnjaka. Obrnite se na svojega pooblaščenega prodajalca, servisnega zastopnika ali izkušenega uporabnika motornih žag. Ne poskušajte izvajati nalog, ki se vam zdijo pretežke!



OPOZORILO! Stroj med delovanjem proizvaja elektromagnetno polje. To polje lahko v nekaterih pogojih interferira z aktivnimi ali pasivnimi medicinskimi vsadki. Da bi zmanjšali nevarnost resne ali smrtne poškodbe, priporočamo, da se osebe z medicinskimi vsadki pred uporabo stroja posvetujejo s svojim zdravnikom in s proizvajalcem vsadka.



OPOZORILO! Naprava je lahko nevarna, če se uporablja nepravilno ali površno, in lahko upravljavcu ali drugim povzroči resne oziroma celo smrtne poškodbe.

Nikdar ne dovolite, da bi stroj uporabljali ali vzdrževali oziroma popravljali otroci ali druge osebe, ki stroja ne znajo uporabljati.

Stroja ne smejo uporabljati ljudje z zmanjšanimi fizičnimi ali duševnimi sposobnostmi ali ljudje, ki iz zdravstvenih razlogov ne morejo upravljati s strojem, razen če je prisotna oseba, zadolžena za njihovo varnost.

Nikoli ne pustite uporabljati naprave nekomu, brez da se prepričate ali so razumeli vsebino navodil za uporabo.

Nikoli ne uporabljajte stroja, če ste utrujeni, pod vplivom alkohola ali jemljete druge droge ali zdravila, ki lahko vplivajo na vaš vid, presojo in koordinacijo.



OPOZORILO! Spremembe brez pooblastila in/ali neoriginalni deli lahko povzročijo resne poškodbe ali smrt uporabnika ali drugih. Brez predhodnega dovoljenja proizvajalca ne smete nikoli spreminjati prvotne izvedbe stroja.

Nikoli ne spreminjajte naprave tako, da ni v skladu z izvorno zgradbo in je ne uporabljajte, če mislite, da jo je spremenil nekdo drug.

Ne uporabljajte stroja, ki ne deluje pravilno. Sledite navodilom za pregled, vzdrževanje in servis v skladu z napotki v teh navodilih. Nekatere vrste vzdrževalnih del in popravil lahko opravi samo za to usposobljeno strokovno osebje.

Vedno uporabljajte izključno originalne dele.

Varnost delovnega področja

- Veje, vejice, kamne itd. morate odstraniti iz trave, preden jo začnete kositi.
- Predmeti, ki udarjajo ob rezalni priključek, se lahko izvržejo in poškodujejo ljudi in predmete. Ljudje in živali se ne smejo zadrževati v bližini stroja.
- Stroja nikoli ne uporabljajte v slabem vremenu, na primer v megli, v dežju, na zatohlih ali vlažnih mestih, pri močnem vetru, mrazu, če obstaja nevarnost strele itd. Delo v slabem vremenu je utrujajoče, slabo vreme pa pomeni tudi nevarne delovne pogoje, na primer poledenela tla.
- Opazujte okolico, da zagotovite odsotnost morebitnih vplivov na vaš nadzor nad strojem.
- Pazite na korenine, kamne, veje, vdolbine, jarke itd. Visoka trava lahko prekrije ovire.
- Košnja pobočij je lahko nevarna. Ne uporabljajte vrtno kosilnice na zelo strmih pobočjih. Vrtno kosilnico ne smete uporabljati na nagibih, večjih od 15 stopinj.
- Če delate v strmini, hodite pravokotno na njo. Mnogo lažje je namreč hoditi vzporedno s strmino, kakor pa gor in dol.
- Bodite previdni, ko se bližate skritim vogalom in predmetom, ki bi vam lahko ovirali pogled.

Varnost pri delu

- Vrtna kosilnica je namenjena samo za košnjo trave. Vsi drugi načini uporabe so prepovedani.
- Pri delu vedno uporabljajte osebno zaščitno opremo. Glejte navodila v poglavju Oseba zaščitna oprema.
- Ne zaženite vrtno kosilnice, če niso pravilno montirani rezilo in vsi pokrovi. V nasprotnem primeru se lahko odvijte rezilo in povzročite telesne poškodbe.
- Pazite, da rezilo ne zadane ob tuje, npr. kamenje, korenine ipd. To lahko povzroči topost rezila in upogibanje motorne gredi. Upognjena os povzroči neravnotežje in močno vibriranje, kar povzroča veliko tveganje, da se odvijte rezilo.
- Zavorne ročice ne smete nikoli trajno pritrditi v ročaj med delovanjem stroja.
- Vrtno kosilnico postavite na trdno ravno površino in jo zaženite. Prepričajte se, da rezilo ne more priti v stik s tlemi ali drugimi predmeti.
- Vedno bodite za strojem. Med košnjo vsem kolesom omogočite stik s podlago in držite obe roki na ročaju. Roke in noge držite stran od vrtljivih rezil.
- Pri delujočem motorju stroja nikoli ne nagibajte.
- Posebej pazite takrat, ko potegnete stroj k sebi med delom.
- Nikoli ne dvignite vrtno kosilnico ali je nosite okrog, če motor deluje. Če morate dvigniti vrtno kosilnico, najprej izključite motor in odklopite vžigalno žico iz svečke.
- Trave ne kosite med vzvratno hojo.

- Pri pomikanju čez zemljišče, ki ga ne boste kosili, morate izključiti motor. Na primer, gramozne poti, kamenje, prod, asfalt itd.
- Nikoli ne tecite s strojem med njegovim delovanjem. Z vrtno kosilnico vedno hodite.
- Pred menjanjem višine reza izključite motor. Stroja nikoli ne popravljajte, kadar je motor prižgan.
- Nikoli ne pustite stroja brez nadzora pri delujočem motorju. Izklopite motor. Zagotovite, da se je rezalni priključek prenehal vrteti.
- Napravo takoj ustavite, če zadenete kakšen predmet ali če pride do vibracij. Izključite HT kabel iz svečke. Preverite ali je naprava poškodovana. Popravite poškodbe.

Osnovna delovna tehnika

- Za optimalne rezultate vedno režite z ostrim rezilom. Topo rezilo povzroči neenakomeren rez in trava na površini reza postane rumena.
- Nikoli ne kosite več kot 1/3 dolžine trave. To še posebej velja med sušnimi obdobji. Najprej kosite z visoko nastavitvijo višine reza. Nato preverite rezultat in spustite na primerno višino. Če je trava zares dolga, vzosite počasi in po potrebi kosite dvakrat.
- Vsakič režite v različnih smereh, da se na travi ne bi pojavile črte.

Prevoz in shranjevanje

- Med prevozom opremo zaščitite, da preprečite nastanek škode in poškodbe.
- Napravo shranite v prostoru, ki ga lahko zaklenete, tako da ni v dosegu otrok in nepooblaščenih oseb.
- Stroj in opremo shranjujte na suhem mestu, kjer ne zmrzuje.
- Za prevoz in shranjevanje goriva glejte razdelek Ravnanje z gorivom.

Vžig in izklop

Pred zagonom



OPOZORILO! Natančno preberite navodila za uporabo in se prepričajte, da ste jih razumeli, predno začnete z uporabo stroja.

Pri delu vedno uporabljajte osebno zaščitno opremo. Glejte navodila v poglavju Oseba zaščitna oprema.

- Prepričajte se, da na kraju kjer delate, ni nepoklicanih.
- Stroj vsakodnevno vzdržujte. Glejte navodila v razdelku Vzdrževanje
- Preverite ali je vžigalna žica pravilno nameščena na svečki.

Vžig

Vsi modeli so opremljeni z ročnimi dušilnimi loputami (membrana črpalke goriva).

Ob prvem zagonu vrtno kosilnico morate črpalke za gorivo pritisniti petkrat. Ob vseh naslednjih zagonih hladnega motorja morate črpalke za gorivo pritisniti le trikrat.

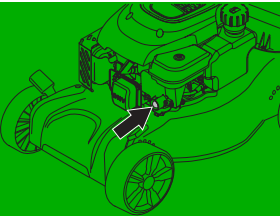

- Ob zagonu motorja morate ročico motorne zavore držati ob ročaju.



- Postavite se za stroj.
- Primite zaganjalno ročico, počasi povlecite vrstico z desno roko, dokler ne začutite odpora (zaganjač začne prijemati). Močno povlecite, da zaženete motor. Vžigalne vrvice nikoli ne navijajte okoli zapestja.

Pogon

(M46-125R Classic+, M46-110R Classic, M51-140WR Classic+, M51-150WR Classic, M51-150R Classic)

- Za vklop pogona morate ročico pogona potisniti naprej proti ročaju.



- Preden kosilnico povlečete proti sebi, morate sprostiti ročico pogona in kosilnico za približno 10 cm potisniti naprej.

Izklop

- Zaustavite motor s pritiskom na ročico motorne zavore.



- Ko sprostite ročico zavore, se pogon ravno tako izklopi.
- Samo pogon lahko izklopite tako, da rahlo popustite ročico zavore.

VZDRŽEVANJE

Splošno



OPOZORILO! Uporabnik sme sam izvajati le tista vzdrževalna in servisna dela, ki so navedena v teh navodilih za uporabo. Zahtevnejši posegi morajo biti opravljeni v servisni delavnici.

Pred preverjanjem ali vzdrževanjem izključite motor. Preprečite nenamerne zagone tako, da odstranite vžigalni kabel iz svečke.

Opustitev pravilnega vzdrževanja stroja in nestrokovno servisiranje /popravila lahko skrajšajo življenjsko dobo stroja in povečajo nevarnost nesreč. Dodatne informacije lahko dobite v najbližji servisni delavnici.

POZOR! Ko je kosilnica nagnjena mora biti zračni filter obvezno v najvišjem položaju.

- Vedno uporabljajte izključno originalne dele.

Urnik vzdrževanja

Program vzdrževanja vsebuje informacije o načinu in pogostosti vzdrževanja posameznih delov stroja. Intervali vzdrževanja so izračunani ob upoštevanju dejstva, da se stroj uporablja dnevno; zato je treba pri teh intervalih upoštevati pogostost rabe v vašem primeru.

Pred zagonom	Tedensko vzdrževanje	Mesečno vzdrževanje
Splošen pregled	Svečka	Zračni filter
Zunanje čiščenje	Dušilec*	Sistem goriva
Nivo olja		
Rezila		
Pokrov rezila*		
Prilagajanje žice sklopke		
Ročica motorne zavore*		

*Glejte navodila v razdelku Zaščitna oprema stroja.

Splošen pregled

- Kontrolirajte, če so vse matice in vijaki temeljito priviti.
- Zamenjajte vse poškodovane, obrabljene ali zlomljene dele.

Zunanje čiščenje

- S krtačko očistite listje, travo ipd. z vrtno kosilnice.
- Za čiščenje stroja ne uporabljajte visokotlačnega čistilnika.

- Nikoli ne polivajte vode neposredno na motor.
- Očistite dovod zraka v zaganjalnik. Kontrolirajte zaganjalnik in vžigalno vrvico.
- Pri čiščenju pod pokrovom rezila obrnite stroj tako, da bo svečka navzgor. Izpraznite rezervoar za gorivo.

Nivo olja

Med preverjanjem nivoja olja mora vrtna kosilnica stati na ravnih tleh. Nivo olja preverite z merilno palico na pokrovčku odprtine za polnjenje olja.

- Odstranite pokrovček za olje in očistite merilno palico.
- Merilno palico vstavite nazaj.
- Če je nivo olja nizek, napolnite z motornim oljem do gornjega nivoja na merilni palici.

Rezila

- Redno preverjajte, če imajo rezilni priključki poškodbe ali razpoke. Poškodovan rezilni priključek morate vedno zamenjati.
- Vedno pazite, da je rezilo dobro nabrušeno in pravilno uravnoteženo.

POZOR! Po končanem brušenju morajo biti rezila uravnotežena.

Če je po trčenju ob oviro prišlo do okvare, morate zamenjati poškodovana rezila.

Menjava rezil



OPOZORILO! Ko popravljate in vzdržujete rezalno opremo, vedno uporabljajte odporne rokavice. Rezila so zelo ostra in izredno lahko pride do uresnitve.

Demontaža

- Odvijte vijak, ki drži rezilo.

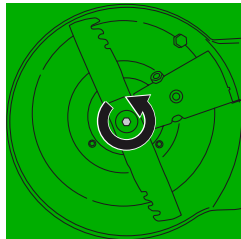

- Odstranite staro rezilo. Zagotovite, da zavora rezila ni poškodovana. Preverite tudi, ali je vijak rezila nepoškodovan in ali motorna gred ni upognjena.

VZDRŽEVANJE

Montaža

- Rezilo mora biti nameščeno tako, da so nagnjene strani rezila obrnjene navzgor, proti pokrovu.

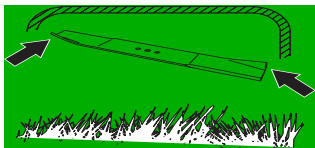

- Rezilo mora biti pravilno usredinjeno na gredi.

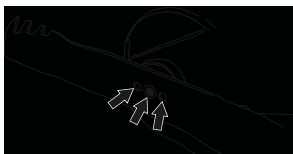

- Montirajte podložko in jo pravilno zategnite. Vijak morate priviti z momentom 45–60 Nm.



- Z roko obrnite rezilo in preverite, ali se prosto vrti.
- Preizkusno zaženite stroj.

POMEMBNO!

Pri delu s strojem bodite vedno previdni in prisebni. Izogibajte se situacijam, ki se vam zdijo prezahtevne. Če po branju teh navodil še vedno niste prepričani o delovnih postopkih, se pred nadaljevanjem posvetujte s strokovnjakom. Obrnite se na pooblaščen servisno delavnico.

Vedno uporabljajte originalne dele. Več informacij je na voljo v razdelku »Tehnični podatki«.

Svečka

PREVIDNO! Vedno uporabljajte samo tip svečke, ki ga priporočamo! Uporaba napačne svečke lahko uniči bat in valj.

- Če ima motor slabo moč, če ga je težko zagnati ali v prostem teku slabo teče, vedno najprej preverite svečko, preden se lotite drugih ukrepov.
- Če je svečka umazana, jo očistite in preverite razmak med elektrodama. Ustrezen razmak za svečke preverite v tehnični dokumentaciji. Po potrebi ga zamenjajte.



Prilaganje žice sklopke

- Žično potego natančno nastavite z nastavitvenim vijakom.



- Če fina nastavev ne zadostuje, žično potego sklopke nastavite približno.
- Žično potego podaljšajte z vijakom za fino nastavev.
- Približno nastavite žično potego sklopke, tako da jo namestite na različne nosilce na ročici sklopke. Nato opravite fino nastavev žične potege.

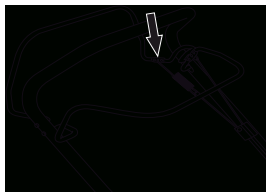

Zračni filter

- Razstavite ohišje filtra in odstranite filter.
- Zračnega filtra, ki ste ga uporabljali dalj časa, ni mogoče dobro očistiti. Zaradi tega je potrebno filter redno nadomeščati z novim. **Ce je zračni filter poškodovan, ga nemudoma zamenjajte.**
- Pri ponovnem sestavljanju pazite, da je filter dobro zatesnjen na držalu filtra.

Očistite papirnati filter

- Očistite filter tako, da z njim potrkate ob ravno površino. Za čiščenje filtra nikoli ne uporabljajte topila s petrolejem, npr. kerosina, ali komprimiranega zraka.

Čiščenje penastega filtra

- Odstranite penast plastičen filter. V mlačni milnati vodi dobro operite filter. Po čiščenju filter dobro izperite v čisti vodi. Posušite filter. **OPOMBA!** Stisnjen zrak po visok pritiskom lahko poškoduje peno. Po čiščenju je treba filter naoljiti z motornim oljem. Odvečno olje očistite tako, da ob filter pritisnete čisto krpo.

Menjava olja

- Izpraznite rezervoar za gorivo.
- Odvijte pokrovček odprtine za polnjenje olja.
- Postavite primerno posodo za iztekanje olja.
- Olje izpraznite tako, da nagnete motor, da olje izteče skozi cev polnila. Ko je kosilnica nagnjena mora biti zračni filter obvezno v najvišjem položaju. Na krajevni bencinski črpalki vprašajte, kam lahko zavržete odvečno motorno olje.
- Napolnite s kakovostnim novim motornim oljem. Glejte priložena navodila za uporabo motorja.

Sistem goriva

- Preverite ali nista poškodovana pokrov za gorivo in njegovo tesnilo.
- Preverite cev goriva. Po potrebi jo zamenjajte.

TEHNIČNI PODATKI

Tehnični podatki

	M40-110 CLASSIC	M40-125 Classic+	M46-110 CLASSIC	M46-110R CLASSIC	M46-125R Classic+
Motor					
Proizvajalec stroja	McCulloch	Briggs & Stratton	McCulloch	McCulloch	Briggs & Stratton
Gibna prostornina valja, cm ³	110	125	110	110	125
Hitrost, rpm	2950	2900	2950	2950	2900
Nazivna izhodna moč motorja, kW (glejte 1. opombo)	1,6	1,6	1,6	1,6	1,6
Sistem vžiga					
Svečka	Torch A5RTC	QC12YC	Torch A5RTC	Torch A5RTC	QC12YC
Odprtina elektrode, mm	0,7	0,5	0,7	0,7	0,5
Sistem za gorivo in mazanje					
Kapaciteta rezervoarja za gorivo, litri	0,8	0,8	0,8	0,8	0,8
*Motorno olje	SAE 30/SAE 10W-30	SAE 30/SAE 10W-30	SAE 30/SAE 10W-30	SAE 30/SAE 10W-30	SAE 30/SAE 10W-30
Teža					
Stroj s praznimi rezervoarji, kg	24	25	27	29	27
Emisije hrupa (glejte op. 2)					
Moč hrupa, izmerjena dB(A)	90	93	92	92	95
Moč hrupa, zagotovljena L _{WA} dB(A)	92	94	94	93	96
Zvočni nivoji (glejte op. 3)					
Nivo zvočnega tlaka pri ušesu operaterja, dB(A)	77	80	79	79	82
Nivoji vibracij, a_{hveq} (glejte op. 4)					
Ročaj, m/s ²	6,3	14,75	4,82	4,98	15,68
Rezalni sistem					
Višina reza, mm	20-75	20-75	30-80	30-80	30-80
Širina rezanja, cm	40	40	46	46	46
Rezalo	Combi 40	Combi 40	Combi 46	Combi 46	Combi 46
Številka dela	5871590-10	5871590-10	5811889-10	5811889-10	5811889-10
Zmogljivost košare, litri	50	50	50	50	50

Opomba 1: Navedena vrednost moči stroja je povprečni skupni izhod (pri določenem številu vrtljajev na minuto) običajnega proizvodnega stroja za model stroja, izmerjen po standardu SAE J1349/ISO1585. Stroji masovne proizvodnje imajo lahko drugačno vrednost. Dejanska moč stroja, nameščena na končni napravi, je odvisna od delovne hitrosti, okoljskih pogojev in drugih vrednosti.

Opomba 2: Emisija hrupa v okolico merjena kot zvočni efekt (L_{WA}) v skladu z EG direktivo 2000/14/EG.

Opomba 3: Nivo zvočnega tlaka po ISO 5395:2013. Sporočeni podatki za nivo zvočnega tlaka imajo tipično statistično razpršitev (standardni odklon) v vrednosti 1,0 dB (A).

Opomba 4: Nivo vibracij po ISO 5395:2013. Sporočeni podatki za nivo vibracij imajo tipično statistično razpršitev (standardni odklon) v vrednosti 0,2 m/s².

*Uporabljajte samo motorna olja razredov SJ ali višjih razredov. Glejte tabelo razredov viskoznosti v proizvajalčevih navodilih za uporabo motorja in izberite najprimernejšo viskoznost olja glede na pričakovano zunanjo temperaturo.

TEHNIČNI PODATKI

	M51-140WR Classic+	M51-150R Classic	M51-150WR Classic
Motor			
Proizvajalec stroja	Briggs & Stratton	McCulloch	McCulloch
Gibna prostornina valja, cm ³	140	150	150
Hitrost, rpm	2900	2900	2900
Nazivna izhodna moč motorja, kW (glejte 1. opombo)	1,9	2,3	2,3
Sistem vžiga			
Svečka	QC12YC	Torch K7RTC	Torch K7RTC
Odprtina elektrode, mm	0,5	0,7	0,7
Sistem za gorivo in mazanje			
Kapaciteta rezervoarja za gorivo, litri	0,8	1	1
*Motorno olje	SAE 30/SAE 10W-30	SAE 30/SAE 10W-30	SAE 30/SAE 10W-30
Teža			
Stroj s praznimi rezervoarji, kg	32,0	33,0	33,0
Emisije hrupa (glejte op. 2)			
Moč hrupa, izmerjena dB(A)	97	95	97
Moč hrupa, zagotovljena L _{WA} dB(A)	98	98	98
Zvočni nivoji (glejte op. 3)			
Nivo zvočnega tlaka pri ušesu operaterja, dB(A)	82	81	84
Nivoji vibracij, a_{hveq} (glejte op. 4)			
Ročaj, m/s ²	4,27	4,06	5,55
Rezalni sistem			
Višina reza, mm	30-90	30-90	30-90
Širina rezanja, cm	46	51	51
Rezalo	Combi 51	Combi 51	Combi 51
Številka dela	5041133-10	5041133-10	5041133-10
Zmogljivost košare, litri	55	55	55

Opomba 1: Navedena vrednost moči stroja je povprečni skupni izhod (pri določenem številu vrtljajev na minuto) običajnega proizvodnega stroja za model stroja, izmerjen po standardu SAE J1349/ISO1585. Stroji masovne proizvodnje imajo lahko drugačno vrednost. Dejanska moč stroja, nameščene na končni napravi, je odvisna od delovne hitrosti, okoljskih pogojev in drugih vrednosti.

Opomba 2: Emisija hrupa v okolico merjena kot zvočni efekt (L_{WA}) v skladu z EG direktivo 2000/14/EG.

Opomba 3: Nivo zvočnega tlaka po ISO 5395:2013. Sporočeni podatki za nivo zvočnega tlaka imajo tipično statistično razpršitev (standardni odklon) v vrednosti 1,0 dB (A).

Opomba 4: Nivo vibracij po ISO 5395:2013. Sporočeni podatki za nivo vibracij imajo tipično statistično razpršitev (standardni odklon) v vrednosti 0,2 m/s².

*Uporabljajte samo motorna olja razredov SJ ali višjih razredov. Glejte tabelo razredov viskoznosti v proizvajalčevih navodilih za uporabo motorja in izberite najprimernejšo viskoznost olja glede na pričakovano zunanjo temperaturo.

TEHNIČNI PODATKI

ES-Izjava o skladnosti

Ime proizvajalca: Husqvarna AB, SE-561 82 Huskvarna, Švedska (Tel +46-36-146500).

Husqvarna AB prevzema popolno odgovornost za naslednje modele rotacijskih kosilnic s fiksnimi rezili:

McCulloch M40-110 Classic, M40-125 Classic+, M46-110 Classic, M46-110R Classic, M46-125R Classic+, M51-140WR Classic+, M51-150R Classic, M51-150WR Classic.

od serijskih števil leta 2016. Številka modela je jasno navedena na tipski ploščici, skupaj z letnico in serijsko številko.

Predmet izjave, opisane zgoraj, je skladnost z zahtevami direktiv Sveta:

- **2006/42/ES** o strojih s 17. maja 2006.
- **2014/30/EU** o elektromagnetni združljivosti z dne 26. aprila 2014
- **2000/14/ES** o emisijah hrupa v okolico z dne 8. maja 2000
- **2005/88/ES** o spremembi direktive 2000/14/ES z dne 14. decembra 2005

Ravni zvoka so navedene v poglavju s tehničnimi podatki v navodilih za uporabo.

Uporabljeni so bili naslednji standardi: ISO5359-1&2:2013; ISO3744, ISO11094; EN1032, EN1033; ISO14982; Postopek ugotavljanja skladnosti, priloga VIII.

20. april 2016

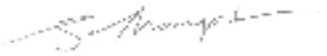

John Thompson, Produktni vodja za direktor oddelka za trženje EUAP. (Pooblaščen predstavnik za Husqvarna AB in odgovorni za tehnično dokumentacijo.)

VYSVĚTLENÍ SYMBOLŮ

Vysvětlení symbolů

VÝSTRAHA! Při nesprávném nebo neopatrném použití se zařízení může stát nebezpečným nástrojem, což může obsluhu nebo dalším osobám způsobit závažná nebo smrtelná zranění.



Než začnete stroj používat, prostudujte si, prosím, pečlivě návod k použití a ubezpečte se, že jste dokonale pochopili pokyny v něm uvedené.



Zajistěte, aby se v pracovní oblasti a jejím okolí nezdržovaly nepovolané osoby či zvířata.



Zabraňte možnému náhodnému spuštění odpojením zapalovacího kabelu od zapalovací svíčky.



Pozor na odvržené a odražené předměty.



Pozor na otáčející se radličku. Chraňte své ruce a nohy.



Varování: rotující části. Udržujte ruce a nohy mimo dosah.



Tento výrobek vyhovuje platným předpisům CE.



Emise hluku do okolí dle direktivy Evropského společenství. Emise stroje je udána v kapitole Technické údaje a na nálepce.



Stroj nepoužívejte v uzavřených prostorách nebo v prostorách bez odpovídajícího větrání. Výfukové plyny obsahují oxid uhelnatý, což je bezbarvý, jedovatý a velmi nebezpečný plyn.



Nebezpečí výbuchu



Před doplňováním paliva vždy vypněte motor.



Horký povrch.



Popis úrovní výstrahy

Výstrahy jsou odstupňovány do tří úrovní.

VÝSTRAHA!



VÝSTRAHA! Tato úroveň je použita v případě nebezpečí vážného úrazu nebo úmrtí obsluhy nebo v případě nebezpečí vzniku škod v okolním prostoru při nedodržení pokynů uvedených v této příručce.

UPOZORNĚNÍ!



UPOZORNĚNÍ! Tato úroveň je použita v případě nebezpečí úrazu obsluhy nebo v případě nebezpečí vzniku škod v okolním prostoru při nedodržení pokynů uvedených v této příručce.

VAROVÁNÍ!

VAROVÁNÍ! Tato úroveň je použita v případě nebezpečí poškození materiálů nebo zařízení při nedodržení pokynů uvedených v této příručce.

SEZNÁMENÍ SE STROJEM

Obsah

VYSVĚTLENÍ SYMBOLŮ

Vysvětlení symbolů	317
Popis úrovní výstrahy	317

SEZNÁMENÍ SE STROJEM

Obsah	318
Vážený zákazník,	318

CO JE CO?

Co je co na sekačce trávy?	319
----------------------------------	-----

BEZPEČNOSTNÍ VÝBAVA ZAŘÍZENÍ

Všeobecně	320
-----------------	-----

KOMPLETACE A SEŘÍZENÍ

Všeobecně	321
Rukojeť	321
Výška sečení	321
Sběrač	321
Mulčovací ucpávka	321
Plnění oleje	321

MANIPULACE S PALIVEM

Všeobecně	322
Palivo	322
Plnění paliva	322
Přeprava a přechovávání	322

OBSLUHA

Osobní ochranné pomůcky	323
Obecná bezpečnostní opatření	323
Hlavní principy činnosti	324
Přeprava a přechovávání	324
Startování a vypínání	325

ÚDRŽBA

Všeobecně	326
Schema technické údržby	326
Všeobecná kontrola	326
Zapalovací svíčka	327
Seřízení lanka spojky	327
Vzduchový filtr	328
Výměna oleje	328
Palivový systém	328

TECHNICKÉ ÚDAJE

Technické údaje	329
ES Prohlášení o shodě	331

Vážený zákazník,

Během desítek let vyráběla firma řadu průkopnických řetězových pil. Firma rostla, nejprve díky výrobě leteckých motorů a motorů pro motokáry v padesátých letech minulého století a posléze díky miniaturním řetězovým pilám v letech šedesátých. Později, v 70. a 80. letech, byla výrobní řada rozšířena o vyžinače a vysavače listů.

Dnes, jako součást skupiny Husqvarna, pokračuje firma McCulloch v tradici výroby výkonných motorů, technických novinek a výrazných designů, které tvořily milníky po více než půl století. Našími hlavními prioritami je snížení spotřeby paliva, emisí a hlučnosti a také zvýšení bezpečnosti a uživatelského komfortu.

Samozřejmě doufáme, že budete s naším výrobkem McCulloch spokojeni, neboť byl vyroben tak, aby vám nerozlučně sloužil po dlouhou dobu. Jeho životnost dále prodloužíte tím, když budete dodržovat pokyny k použití, servisu a údržbě v tomto návodu k používání. Pokud budete potřebovat odbornou pomoc při opravě nebo servisu, použijte službu Service Locator na webu www.mcculloch.com.

Společnost McCulloch se řídí strategií neustálého vývoje výrobku a proto si vyhrazuje právo měnit konstrukci a vzhled výrobků bez předchozího upozornění.

Tento návod je rovněž k dispozici ke stažení na webu www.mcculloch.com.

CO JE CO?

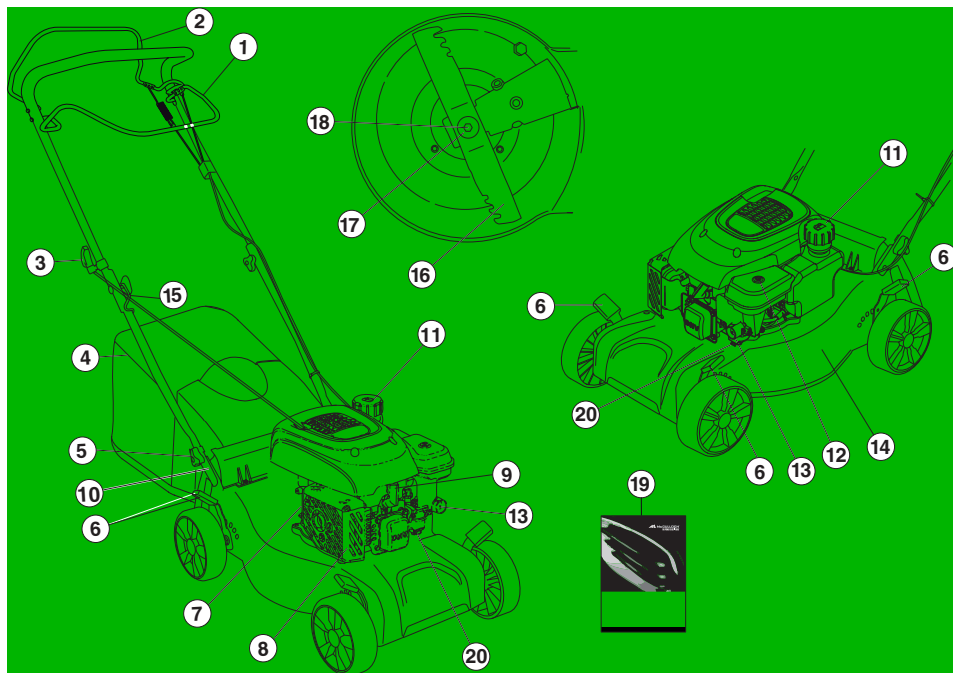

Co je co na sekačce trávy?

- | | |
|---|--|
| 1 Rukojeť brzdý motoru | 10 Spodní držák rukojeti |
| 2 Páka pojezdu (M46-125R Classic+, M46-110R Classic, M51-140WR Classic+, M51-150WR Classic, M51-150R Classic) | 11 Otvor pro doplnění paliva |
| 3 Startovací madlo | 12 Vzduchový filtr |
| 4 Sběrač | 13 Membrána nastřikovače paliva |
| 5 Rukojeť, výška rukojeti | 14 Kryt žacího ústrojí |
| 6 Ovladač výšky sečení | 15 Vodítko startovacího lanka |
| 7 Olejová měřka/plnicí hrdlo oleje | 16 Stříhač |
| 8 Tlumič výfuku | 17 Pružná podložka |
| 9 Zapalovací svíčka | 18 Šroub žacího nože |
| | 19 Návod k použití |
| | 20 Vypouštěcí zátka komory karburátoru |

BEZPEČNOSTNÍ VÝBAVA ZAŘÍZENÍ

Všeobecně

Tato část popisuje bezpečnostní vybavení stroje, jeho účel a způsob, kterým by se měla provádět kontrola a údržba, aby byla zajištěna jeho správná funkce.



VÝSTRAHA! Nikdy nepoužívejte stroj, který má poškozené bezpečnostní vybavení! V případě, že by stroj nevyhověl při jakékoli z těchto kontrol, je nutno vyhledat autorizované servisní středisko a nechat závalu odstranit.

Nikdy neupravujte stroj tak, že byste změnilí trvale jeho původní konstrukci, a nepoužívejte jej ani v případě, kdy se vám bude zdát, že ji upravil někdo jiný.

Zabraňte možnému náhodnému spuštění odpojením zapalovacího kabelu od zapalovací svíčky.

Kryt žacího ústrojí

- Kryt žacího ústrojí snižuje vibrace a snižuje nebezpečí pořezání.

Kontrola krytu žacího ústrojí

- Zkontrolujte, zda kryt žacího ústrojí není porušen a zda není viditelně poškozen (prasklý apod.).

Rukojeť brzdy motoru

- Brzda motoru slouží k zastavení motoru. Jestliže uvolníte madlo na rukojeti brzdy motoru, motor se zastaví.

Kontrola rukojeti brzdy motoru

Dejte plný plyn a uvolněte rukojeť brzdy. Brzda motoru by měla být vždy nastavena tak, aby se motor zastavil do 3 sekund. Obratě se na autorizovaný servis.

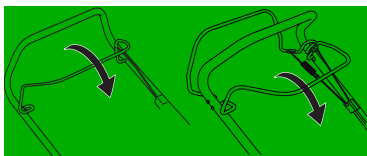

Tlumič výfuku



VÝSTRAHA! Nikdy nepoužívejte zařízení, které má poškozený nebo demontovaný tlumič výfuku. Vadný tlumič může značně zvýšit hladinu hluku a nebezpečí požáru. Vždy mějte protipožární vybavení blízko po ruce.

Tlumič výfuku je během provozu i po zastavení velmi horký. To platí i při volnoběhu. Dejte pozor na nebezpečí požáru, zvláště při manipulaci v blízkosti hořlavých látek nebo plynů.

- Tlumič výfuku je určen k omezení úrovně hluku na minimum a k usměrnění výfukových plynů směrem od uživatele.

Kontrola tlumiče výfuku

- Pravidelně kontrolujte, zda je tlumič kompletní a zda je správně upevněn.

KOMPLETACE A SEŘÍZENÍ

Všeobecně



UPOZORNĚNÍ! Zabraňte možnému náhodnému spuštění odpojením zapalovacího kabelu od zapalovací svíčky.

Rukojeť

Montáž

Horní rukojeť

Umístěte trubkovou konstrukci rukojeti přímo proti spodní části rukojeti. Řádně utáhněte matice.



Pomocí dodaných pásek upevněte kabel k rukojeti. Při upevňování kabely příliš nenapínejte.

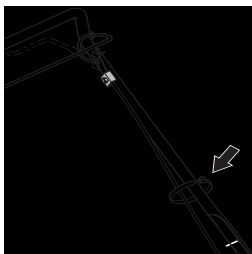

Výška sečení

UPOZORNĚNÍ! Nenastavujte příliš nízkou výšku sečení, protože by žací nůž mohl na nerovném terénu narazit do svahu.

Chcete-li zvýšit výšku sečení, pohněte páčkou dozadu; chcete-li ji snížit, pohněte páčkou dopředu.

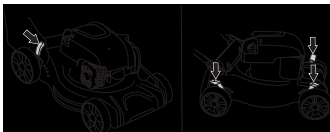

Sběrač

Montáž sběrače

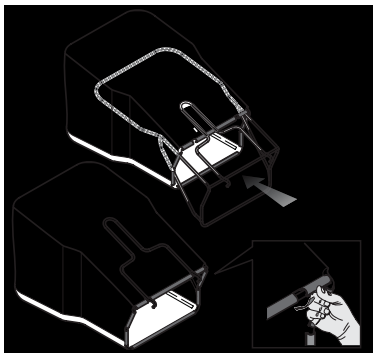

- Do textilního sběrného koše umístěte rám.
- Rukojeť sběrného koše se nachází na rámu a je třeba ji umístit nad sběrný vak.
- Zajistěte rám pomocí rychloupínacích svorek.
- Připevněte háčky k hornímu okraji podvozku. Nasadíte sběrací vak zdola na vyhazovací otvor.

Mulčovací ucpávka

Volitelnou mulčovací sadu je nutné objednat u modelů M46 (sada s obj. č. 579679201) a M51 (sada s obj. č. 579679301). Pro modely M40 není sada k dispozici.

- Při montáži/demontáži mulčovacího klínu zvedněte kryt vyhazovacího otvoru.

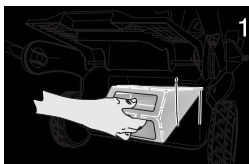

Plnění oleje

- Při dodání je olejová nádrž prázdná. Olej nalévejte pomalu. Viz pokyny v kapitole Údržba. Motorový olej musí být měněn podle návodu k motoru.

MANIPULACE S PALIVEM

Všeobecně



VÝSTRAHA! Spouštění motoru v uzavřeném nebo špatně větraném prostoru může způsobit smrt udušením nebo otravou oxidem uhelnatým.

Palivo a výpary paliva jsou velmi hořlavé a jsou zdraví škodlivé při jejich vdechnutí a kontaktu s pokožkou. Buďte proto opatrní při zacházení s palivem a dbejte na to, aby byla v místě zacházení s palivem dobrá ventilace.

Výfukové plyny z motoru jsou horké a mohou obsahovat jiskry, které by mohly zažehnout požár. Nikdy nespouštějte zařízení uvnitř budovy nebo v blízkosti hořlavých materiálů!

V blízkosti paliva nekurte ani neumísťte žádné horké předměty.

Palivo

UPOZORNĚNÍ! Stroj je vybaven čtyřtakovým motorem. Dbejte na to, aby bylo v nádrži na olej vždy dostatečné množství oleje.

Benzín

- Používejte kvalitní bezolovnatý benzín s obsahem etanolu maximálně 10 % (E10).
- Nejnižší doporučené oktanové číslo je 90 (RON). Pokud použijete do motoru benzín s oktanovým číslem menším než 90, může dojít k tzv. klepání motoru. Výsledkem je vysoká teplota motoru, která může být příčinou jeho vážného poškození.
- Tam, kde je k dostání benzín, uzpůsobený pro životní prostředí, tzv. akrylátový benzín, použijte tento benzín.

Motorový olej

UPOZORNĚNÍ! Před nastartováním sekačky zkontrolujte hladinu oleje. Příliš nízká hladina oleje může způsobit vážné poškození motoru. Viz pokyny v části Údržba.

- Motorový olej musí být měněn podle návodu k motoru. Doporučený typ oleje najdete v návodu k motoru. Nikdy nepoužívejte olej určený pro dvoutaktové motory.

Plnění paliva



VÝSTRAHA! Před doplněním paliva motor vypněte a nechte jej po několik minut zchladnout.

Vždy používejte kanystr na benzín, aby se benzín nevyliil.

Před doplňováním paliva otvírejte uzávěr nádrže pomalu, aby se mohl zvolna uvolnit přetlak.

Očistěte prostor okolo palivové zátky.

Po doplnění paliva pečlivě uzavřete uzávěr palivové nádrže. Nedbalost může vést ke vzniku požáru.

Před zahájením startování se s motorovým foukačem přemístěte alespoň 3 m od místa, kde jste doplňovali palivo.

Stroj nikdy nespouštějte:

- Jestliže vám na stroj vyteklo palivo nebo motorový olej: Je třeba všechno rozlité palivo setřít a zbytek nechat vypařit.
- Jestliže jste potřísnili palivem sebe nebo oděv, převlékněte se. Omyjte ty části těla, které byly v kontaktu s palivem. Použijte mýdlo a vodu.
- Jestliže ze stroje uniká palivo. Pravidelně kontrolujte těsnost uzávěru palivové nádrže a přívodu paliva.

Přeprava a přechovávání

- Stroj i palivo je třeba přechovávat a přepravovat tak, aby se eventuální ucházející palivo a benzinové výpary nedostaly do kontaktu s jiskrami nebo otevřeným ohněm, například od elektrických strojů, elektrických motorů, elektrických spínačů/vypínačů, tepelných kotlů apod.
- Palivo je vždy třeba přechovávat a přepravovat v nádobách, určených a schválených výhradně k tomuto účelu.

Dlouhodobé uskladnění

- Před uložením stroje na delší dobu je nutno vyprázdnit nádržku na palivo a komoru karburátoru. Zjistěte na vaši nejbližší benzinové čerpací stanici, kam lze odevzdat zbylé palivo.

Osobní ochranné pomůcky

Při každém použití stroje je nutné používat schválené osobní ochranné pomůcky. Osobní ochranné pomůcky nemohou vyloučit nebezpečí úrazu, ale sniží míru poranění v případě, že dojde k nehodě. Požádejte svého prodejce o pomoc při výběru správného vybavení.

Vždy používejte:

- Pokud úroveň hluku přesáhne hodnotu 85 dB, použijte chrániče sluchu.
- Pevná, protiskluzová obuv
- Silné, dlouhé kalhoty. Nenoste krátké kalhoty nebo sandály a nepracujte bosí.
- V případě potřeby je třeba používat rukavice, například při upevňování, kontrole nebo čištění stříhacích nástavců.

Obecná bezpečnostní opatření

Tento oddíl popisuje základní bezpečnostní pravidla při práci se strojem. Tyto informace nikdy nemohou nahradit profesionální zručnost a zkušenost.

- Než začnete stroj používat, prostudujte si, prosím, pečlivě návod k použití a ubezpečte se, že jste dokonale pochopili pokyny v něm uvedené.
- Mějte na paměti, že obsluha je odpovědná za nehody a rizika vzniklá jiným osobám nebo na jejich majetku.
- Zařízení musí být udržováno v čistotě. Symboly a nálepky musí být plně čitelné.

Vždy používejte zdravý rozum

Není možné zmínit všechny představitelné situace, se kterými se můžete setkat. Vždy buďte opatrní a používejte zdravý rozum. V případě, že se dostanete do situace, kdy se necítíte bezpečně, ukončete práci a požádejte o radu odborníka. Obráťte se na vašeho prodejce, servis nebo na zkušeného pracovníka se strojem. Nepouštějte se do žádné práce, na kterou se cítíte nedostatečně kvalifikováni!



VÝSTRAHA! Tento stroj vytváří během provozu elektromagnetické pole. Toto pole může za určitých okolností narušovat funkci aktivních či pasivních implantovaných lékařských přístrojů. Pro snížení rizika vážného či smrtelného poranění doporučujeme osobám s implantovanými lékařskými přístroji poradit se před použitím stroje s lékařem a s výrobcem implantovaného lékařského přístroje.



VÝSTRAHA! Při nesprávném nebo neopatrném použití se zařízení může stát nebezpečným nástrojem, což může obsluhu nebo dalším osobám způsobit závažná nebo smrtelná zranění.

Dětem a osobám, které nejsou seznámeny s používáním stroje, nedovolte jeho použití ani opravy.

Osoby se sníženými fyzickými nebo duševními schopnostmi nebo osoby, které nejsou způsobilé k obsluze stroje ze zdravotních důvodů, nesmí stroj používat bez dozoru osoby odpovědné za jejich bezpečnost.

Nedovolte pracovat se strojem nikomu, kdo si předem nepřečetl a neporozuměl obsahu návodu k použití.

Nikdy stroj nepoužívejte, když jste unavení, po požití alkoholu nebo když užíváte léky, které mohou ovlivnit váš zrak, odhad nebo koordinaci pohybů.



VÝSTRAHA! Neoprávněné změny a nebo použití nepovoleného příslušenství může způsobit vážné zranění nebo smrt uživatele či jiných osob. Konstrukce zařízení nesmí být za žádných okolností upravována bez svolení výrobce.

Nikdy neupravujte stroj tak, že byste změnilí trvale jeho původní konstrukci, a nepoužívejte jej ani v případě, kdy se vám bude zdát, že ji upravil někdo jiný.

Nikdy nepoužívejte stroj, který není zcela v pořádku. Pravidelně provádějte kontroly a údržbu podle servisních pokynů popsanych v této příručce. Některé úkony údržby a opravy mohou provádět pouze vyškolení a kvalifikovaní odborníci.

Vždy používejte originální příslušenství.

Bezpečnost pracovního prostoru

- Před zahájením sekání odstraňte z trávníku větve, větvičky, kameny a podobně.
- Objekty, do kterých narazí žací ústrojí, mohou být odhozeny a mohou způsobit úraz osob nebo poškození věcí. Udržujte osoby či zvířata v dostatečné vzdálenosti.
- Nepoužívejte stroj za nepříznivého počasí (např. za mlhy, deště, ve vlhkém nebo mokřím prostředí, za silného větru, velmi nízkých teplot, bouřky atd.). Práce za špatného počasí je namahavá a může vést k nebezpečným okolnostem, např. ke kluzkému podloží.
- Prohlédněte své okolí a ujistěte se, že se v něm nenachází nic, co by mohlo ovlivnit vaši kontrolu nad zařízením.
- Dávejte pozor na kořeny, kameny, pahýly, jámy, příkopy a podobně. Vysoká tráva může překážky skrýt.
- Sekání svahů může být nebezpečné. Sekačku nepoužívejte na příliš strmých svazích. Sekačku nelze používat na svazích se sklonem větším než 15 stupňů.
- Na svazích se pohybujte směrem po vrstevnici. Je mnohem snazší se pohybovat napříč sklonu než neustále stoupat a klesat.
- Postupujte opatrně v blízkosti skrytých rohů a objektů, které vám mohou bránit ve výhledu.

Bezpečnost práce

- Sekačka na trávu je určena pouze k sekání trávníků. Veškeré jiné použití je zakázáno.
- Používejte osobní ochranné pomůcky. Viz pokyny v části Osobní ochranné pomůcky.
- Nestartujte sekačku, aniž by byl správně namontován žací nůž a všechny kryty. Mohlo by dojít k uvolnění žacího nože a poranění osob.
- Zajistěte, aby žací nůž nemohl narazit do cizích objektů, jako jsou např. kameny, kořeny a podobně. Mohlo by dojít ke ztupení žacího nože a ohnutí hřídele motoru. Ohnutá osa vyvolá nerovnováhu a silné vibrace, čímž vznikne velké nebezpečí uvolnění žacího nože.
- Když je stroj spuštěn, nesmí být rukojeť brzdy nikdy trvale zajištěna.
- Položte sekačku na trávu na pevný, rovný povrch a nastartujte ji. Zkontrolujte, zda žací nůž nemůže přijít do kontaktu se zemí nebo cizími objekty.
- Stůjte vždy za strojem. Během sekání musí být všechna kola na zemi a musíte mít obě ruce na rukojeti. Ruce a nohy udržujte mimo dosah rotujících nožů.
- Nenaclánějte stroj, když je spuštěný motor.
- Buďte zvláště opatrní, když budete při práci přitahovat sekačku směrem k sobě.
- Sekačku nikdy nezvedejte nebo ji nepřenášejte se zapnutým motorem. Pokud musíte sekačku zvednout, nejprve vypněte motor a odpojte kabel od zapalovací svíčky.
- Při sekání trávníku necouvejte.

- Při přenášení sekačky přes prostor, který nebude sekán, musí být motor vypnutý. Např. v případě štěrkových cest, kamenů, šindelů, asfaltu a podobně.
- Se spuštěnou sekačkou nikdy neběhejte. Se sekačkou vždy chodte.
- Před změnou výšky sečení vypněte motor. Stroj neseřizujte a neopravujte s běžícím motorem.
- Pokud je spuštěný motor, nikdy nenechávejte stroj bez dozoru. Vypněte motor. Přesvědčte se, že se žací ústrojí zastavilo.
- Jestliže zachytíte cizí předmět nebo se objeví vibrace, stroj ihned zastavte. Odpojte přívodní vodič od zapalovací svíčky. Zkontrolujte, zda stroj není poškozen. Opravte veškerá poškození.

Hlavní principy činnosti

- Abyste dosáhli optimálních výsledků, vždy sekejte s ostrým nožem. Tupý nůž způsobí, že trávník nebude posekán rovnoměrně a tráva bude na povrchu sestříhá žlutá.
- Nikdy nesekejte více než 1/3 výšky trávy. Tato zásada platí zejména v období sucha. Nejprve sekejte se žacím ústrojím nastaveným dostatečně vysoko. Potom zkontrolujte výsledek a snižte žací ústrojí na vhodnou výšku. Pokud je tráva velmi vysoká, jezděte pomalu a v případě potřeby sekejte dvakrát.
- Sekejte vždy v jiném směru, aby na trávníku nevznikly pruhy.

Přeprava a přechovávání

- Zařízení při transportu zajistěte, aby nedocházelo k poškození a nehodám.
- Skladujte zařízení v uzamykatelném prostoru mimo dosah dětí a nepovolaných osob.
- Skladujte stroj a jeho vybavení v suchém prostředí, kde nemrzne.
- Informace o transportu a skladování paliva naleznete v části Manipulace s palivem.

Startování a vypínání

Opatření před startováním



VÝSTRAHA! Než začnete stroj používat, prostudujte si, prosím, pečlivě návod k použití a ubezpečte se, že jste dokonale pochopili pokyny v něm uvedené.

Používejte osobní ochranné pomůcky. Viz pokyny v části Osobní ochranné pomůcky.

- Zajistěte, aby se v pracovní oblasti a jejím okolí nezdržovaly nepovolané osoby či zvířata.
- Provádějte denní údržbu. Viz pokyny v části Údržba.
- Zkontrolujte, zda je zapalovací kabel řádně nasazen na zapalovací svíčku.

Startování

Všechny modely jsou vybaveny ručním sytičem (membránový nastříkovač paliva).

Pokud startujete sekačku poprvé, pětkrát stiskněte kloubíček palivového čerpadla. Poté stačí při startování studeného motoru stisknout kloubíček palivového čerpadla třikrát.

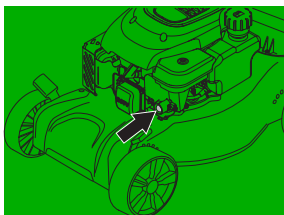

- Při startování motoru musí být rukojeť brzd motoru přimáčknutá k řídítkům.

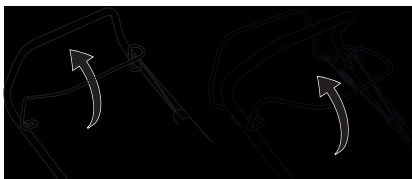

- Postavte se za stroj.
- Uchopte startovací rukojeť a zvolna vytáhněte startovací lanko až pocítíte odpor (v této chvíli došlo k zaskočení západek ve startovacím mechanismu). Nastartuje motor silným zatáhnutím za šňůru. Nikdy nemotejte startovací lanko kolem ruky.

Provoz

(M46-125R Classic+, M46-110R Classic, M51-140WR Classic+, M51-150WR Classic, M51-150R Classic)

- Pojezd zahájíte přitažením páky pojezdu k rukojeti.



- Před přitažením sekačky k sobě deaktivujte pojezd a zatlačte sekačku dopředu přibližně o 10 cm.

Vypínání

- Motor zastavíte uvolněním rukojeti brzd motoru.

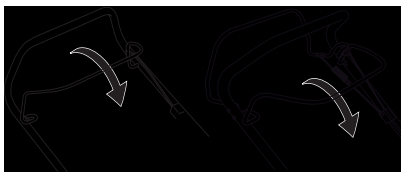

- Pohon odpojte také uvolněním rukojeti brzd.
- Mírným povelím páčky brzd pouze odpojte pohon.

Všeobecně



VÝSTRAHA! Uživatel smí provádět pouze takové údržbařské a servisní úkoly, které jsou popsány v tomto návodu k použití. Rozsáhlejší zásahy je nutno nechat provést servisní dílně.

Před prováděním kontroly či údržby vypněte motor. Zabraňte možnému náhodnému spuštění odpojením zapalovacího kabelu od zapalovací svíčky.

Životnost stroje se může zkracovat a riziko úrazů zvyšovat, jestliže se údržba stroje neprovádí správně anebo se opravy neprovádějí odborně. Pokud potřebujete další informace, obraťte se na nejbližší servisní dílnu.

VAROVÁNÍ! Pokud je sekačka nakloněná, zajistěte, aby byl vzduchový filtr vždy umístěn v nejvyšší poloze.

- Vždy používejte originální příslušenství.

Schema technické údržby

V plánu údržby můžete vidět, které součásti vašeho zařízení vyžadují údržbu a v jakých intervalech by měla probíhat. Tyto intervaly jsou vypočítávány na základě každodenního využívání zařízení a v závislosti na míře používání se mohou lišit.

Opatření před startováním	Týdenní údržba	Měsíční údržba
Všeobecná kontrola	Zapalovací svíčka	Vzduchový filtr
Čištění vnějších částí	Tlumící výfuku*	Palivový systém
Hladina oleje		
Řezný mechanismus		
Kryt žacího ústrojí*		
Seřízení lanka spojky		
Rukojeť brzdy motoru*		

*Viz pokyny v části Bezpečnostní výbava zařízení.

Všeobecná kontrola

- Přesvědčte se, zda jsou matice a šrouby utažené.
- Veškeré poškozené, opotřebené či porušené součásti vyměňte.

Čištění vnějších částí

- Odstraňte ze sekačky kartáčkem listy, trávu a podobné nečistoty.

- K čištění stroje nepoužívejte mytí vodou pod vysokým tlakem.
- Motor nesmí být nikdy přímo oplachován vodou.
- Vyčistěte sání vzduchu v krytu startéru. Zkontrolujte startér a lanko startéru.
- Při čištění pod krytem žacího ústrojí otočte stroj zapalovací svíčkou nahoru. Vyprázdněte palivovou nádrž.

Hladina oleje

Při kontrole hladiny oleje musí sekačka stát na rovné ploše. Zkontrolujte hladinu oleje na měrce na víčku plnicího hrdla oleje.

- Sundejte víčko olejové nádrže a očistěte olejovou měrku.
- Vraťte olejovou měrku zpět.
- Je-li hladina oleje nízká, doplňte motorovým olejem až k horní rýse měrky.

Řezný mechanismus

- Zkontrolujte řezné vybavení co do poškození a vzniku trhlinek. Poškozené řezné vybavení je nutné vždy vyměnit.
- Žací nůž musí být vždy dostatečně u země a správně vyvážen.

VAROVÁNÍ! Po nabroušení je nože třeba vyvážit.

Pokud se stane havárie najetím sekačkou překážku, je poškozené nože třeba vyměnit.

Výměna nožů



VÝSTRAHA! Při opravách a údržbě žacího ústrojí vždy používejte odolné ochranné rukavice. Žací nože jsou velmi ostré a velmi snadno se můžete poranit.

Demontáž

- Odšroubujte šroub držící žací nůž.

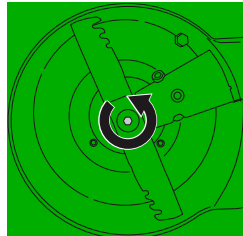

- Sundejte starý nůž. Zkontrolujte, zda není držák nože poškozený. Také zkontrolujte, zda není poškozen šroub žacího nože a zda není ohnutá hřídel motoru.

Montáž

- Kotouč musí být namontován se šikmými konci směřujícími vzhůru ke krytu.

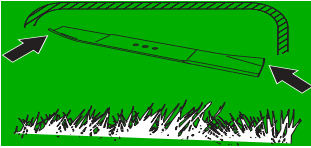

- Zkontrolujte, zda je žací nůž správně vystředěn na hřídeli.



- Nasadíte podložku a dotáhněte šroub. Utahovací moment šroubu je 45 - 60 Nm.



- Otočte nožem rukou a zkontrolujte, zda se volně otáčí.
- Vyzkoušejte stroj.

UPOZORNĚNÍ!

Vždy buďte opatrní a používejte zdravý rozum. Vyhněte se všem situacím, o kterých se domníváte, že jsou nad vaše možnosti. Pokud si ani po přečtení tohoto návodu nebudete jisti, jak stroj správně používat, než budete pokračovat v práci, obraťte se na odborníka. obraťte se na autorizovaný servis.

Používejte vždy originální náhradní díly. Další informace naleznete v části Technické údaje.

Zapalovací svíčka

UPOZORNĚNÍ! Vždy používejte doporučený typ zapalovacích svíček! Použití jiného typu zapalovacích svíček by mohlo poškodit píst či válec.

- Pokud má stroj malý výkon, má problémy při startování nebo nemá správný chod při otáčkách chodu naprázdno: vždy před dalšími kroky nejprve zkontrolujte zapalovací svíčku.
- Jestliže je zapalovací svíčka znečištěná, vyčistěte ji a zkontrolujte vzdálenost elektrod zapalovací svíčky. Vzdálenost elektrod zapalovací svíčky nejdete v části s technickými údaji. V případě potřeby je vyměňte.



Seřízení lanka spojky

- Jemně seřídte lanko pomocí seřizovacího šroubu.



- Pokud jemné seřízení není dostatečné, proveďte hrubé seřízení lanka spojky.
- Prodlužte lanko pomocí šroubu pro jemné seřízení.
- Proveďte hrubé seřízení lanka spojky jeho připevněním k držákům na madle spojky. Poté seřídte lanko jemně.

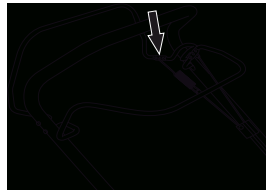

Vzduchový filtr

- Odmontujte kryt vzduchového filtru a filtr vyjměte.
- Vzduchový filtr, který byl používán po delší dobu, již nelze dokonale vyčistit. Filtr se proto musí v pravidelných intervalech měnit za nový. **Rovněž poškozený filtr je nutno vždy vyměnit.**
- Při montáži zkontrolujte, zda filtr v držáku filtru dokonale těsní.

Vyčistěte papírový filtr.

- Filtr vyčistěte jeho vyklepáním proti rovnému povrchu. K čištění filtru nikdy nepoužívejte ropné rozpouštědlo jako např. petrolej, ani stlačený vzduch.

Čištění pěnového plastového filtru

- Vyjměte filtr z pěnové umělé hmoty. Vymyjte filtr pečlivě ve vlažné mýdlové vodě. Po vyčištění důkladně filtr opláchněte v čisté vodě. Vyždímejte filtr a nechte jej uschnout. **UPOZORNĚNÍ!** Stlačený vzduch může poškodit pěnovou hmotu. Po vyčištění namažte filtr motorovým olejem. Odstraňte přebytečný olej přitisknutím čistého hadříku na filtr.

Výměna oleje

- Vyprázdněte palivovou nádrž.
- Odšroubujte víčko plnicího hrdla oleje.
- Připravte si vhodnou nádobu, do které shromáždíte olej.
- Vypusťte olej. Nakloňte motor tak, aby olej vytekl plnicím hrdlem. Pokud je sekačka nakloněná, zajistěte, aby byl vzduchový filtr vždy umístěn v nejvyšší poloze. Informace o likvidaci nadbytečného motorového oleje získáte u nejbližší benzínové pumpy.
- Naplňte novým, kvalitním motorovým olejem. Viz dodaný návod k motoru.

Palivový systém

- Zkontrolujte nepoškození víka palivové nádrže a jeho utěsnění.
- Zkontrolujte palivovou hadici. V případě potřeby ji vyměňte.

TECHNICKÉ ÚDAJE

Technické údaje

	M40-110 CLASSIC	M40-125 Classic+	M46-110 CLASSIC	M46-110R CLASSIC	M46-125R Classic+
Motor					
Výrobce motoru	McCulloch	Briggs & Stratton	McCulloch	McCulloch	Briggs & Stratton
Obsah válce, cm ³	110	125	110	110	125
Otáčky, rpm	2950	2900	2950	2950	2900
Jmenovitý výkon motoru, kW (viz poznámka 1)	1,6	1,6	1,6	1,6	1,6
Systém zapalování					
Zapalovací svíčka	Torch A5RTC	QC12YC	Torch A5RTC	Torch A5RTC	QC12YC
Vzdálenost elektrod, mm	0,7	0,5	0,7	0,7	0,5
Palivový a mazací systém					
Objem palivové nádrže, litr	0,8	0,8	0,8	0,8	0,8
*Motorový olej	SAE 30/SAE 10W-30	SAE 30/SAE 10W-30	SAE 30/SAE 10W-30	SAE 30/SAE 10W-30	SAE 30/SAE 10W-30
Hmotnost					
Stroj s prázdnými nádržemi, kg	24	25	27	29	27
Emise hluku (viz poznámka 2)					
Hladina akustického výkonu, změřená dB(A)	90	93	92	92	95
Hladina akustického výkonu, zaručená L _{WA} dB(A)	92	94	94	93	96
Hladiny hluku (viz poznámka 3)					
Hladina akustického tlaku na sluch obsluhy, dB(A)	77	80	79	79	82
Hladiny vibrací, a_{hveq} (viz poznámka 4)					
Rukojeť, m/s ²	6,3	14,75	4,82	4,98	15,68
Žací systém					
Výška sečení, mm	20-75	20-75	30-80	30-80	30-80
Šířka záběru sečení, cm	40	40	46	46	46
Stříhač	Combi 40	Combi 40	Combi 46	Combi 46	Combi 46
Objednací číslo dílu	5871590-10	5871590-10	5811889-10	5811889-10	5811889-10
Objem sběračního koše, l	50	50	50	50	50

Poznámka 1: Uvedený jmenovitý výkon motoru je průměrný čistý výkon (při specifikovaných ot./min.) typického motoru pro model motoru měřený podle normy SAE J1349/ISO1585. Sériově vyráběné motory se od této hodnoty mohou lišit. Skutečný výstupní výkon motoru instalovaného na konečném výrobku závisí na provozních otáčkách, povětrnostních podmínkách a dalších hodnotách.

Poznámka 2: Emise hluku do okolí naměřená jako efekt zvuku (L_{WA}) dle direktivy ES 2000/14/ES.

Poznámka 3: Hladina akustického tlaku měřená podle normy ISO 5395:2013. Uváděná data pro hladinu akustického tlaku mají typickou statistickou odchylku (standardní odchylku) 1,2 dB(A).

Poznámka 4: Hladina vibrací měřená podle normy ISO 5395:2013. Uváděná data pro hladinu vibrací mají typickou statistickou odchylku (standardní odchylku) 0,2 m/s².

*Používejte pouze motorový olej kvality SJ nebo vyšší. Podívejte se do tabulky viskozity vnávodu výrobce motoru a vyberte nejlepší viskozitu podle předpokládané venkovní teploty.

TECHNICKÉ ÚDAJE

	M51-140WR Classic+	M51-150R Classic	M51-150WR Classic
Motor			
Výrobce motoru	Briggs & Stratton	McCulloch	McCulloch
Obsah válce, cm ³	140	150	150
Otáčky, rpm	2900	2900	2900
Jmenovitý výkon motoru, kW (viz poznámka 1)	1,9	2,3	2,3
Systém zapalování			
Zapalovací svíčka	QC12YC	Torch K7RTC	Torch K7RTC
Vzdálenost elektrod, mm	0,5	0,7	0,7
Palivový a mazací systém			
Objem palivové nádrže, litr	0,8	1	1
*Motorový olej	SAE 30/SAE 10W-30	SAE 30/SAE 10W-30	SAE 30/SAE 10W-30
Hmotnost			
Stroj s prázdnými nádržemi, kg	32,0	33,0	33,0
Emise hluku (viz poznámka 2)			
Hladina akustického výkonu, změřená dB(A)	97	95	97
Hladina akustického výkonu, zaručená L _{WA} dB(A)	98	98	98
Hladiny hluku (viz poznámka 3)			
Hladina akustického tlaku na sluch obsluhy, dB(A)	82	81	84
Hladiny vibrací, a_{hveq} (viz poznámka 4)			
Rukojeť, m/s ²	4,27	4,06	5,55
Žací systém			
Výška sečení, mm	30-90	30-90	30-90
Šířka záběru sečení, cm	46	51	51
Střiháč	Combi 51	Combi 51	Combi 51
Objednávací číslo dílu	5041133-10	5041133-10	5041133-10
Objem sběracího koše, l	55	55	55

Pozn. 1: Uvedený jmenovitý výkon motoru je průměrný čistý výkon (při specifikovaných ot./min.) typického motoru pro model motoru měřený podle normy SAE J1349/ISO1585. Sériové vyráběné motory se od této hodnoty mohou lišit. Skutečný výstupní výkon motoru instalovaného na konečném výrobku závisí na provozních otáčkách, povětrnostních podmínkách a dalších hodnotách.

Poznámka 2: Emise hluku do okolí naměřená jako efekt zvuku (L_{WA}) dle direktivy ES 2000/14/ES.

Poznámka 3: Hladina akustického tlaku měřená podle normy ISO 5395:2013. Uváděná data pro hladinu akustického tlaku mají typickou statistickou odchylku (standardní odchylku) 1,2 dB(A).

Poznámka 4: Hladina vibrací měřená podle normy ISO 5395:2013. Uváděná data pro hladinu vibrací mají typickou statistickou odchylku (standardní odchylku) 0,2 m/s².

*Používejte pouze motorový olej kvality SJ nebo vyšší. Podívejte se do tabulky viskozity v návodu výrobce motoru a vyberte nejlepší viskozitu podle předpokládané venkovní teploty.

TECHNICKÉ ÚDAJE

ES Prohlášení o shodě

Název výrobce: Husqvarna AB, SE-561 82 Huskvarna, Švédsko (Tel.+46-36-146500).

Společnost Husqvarna AB se zaručuje za modely rotačních sekaček se zajištěnými čepelemi:

McCulloch M40-110 Classic, M40-125 Classic+, M46-110 Classic, M46-110R Classic, M46-125R Classic+, M51-140WR Classic+, M51-150R Classic, M51-150WR Classic.

se sériovými čísly z roku 2016 a novějšími. Číslo modelu je zřetelně vyznačeno na typovém štítku spolu s rokem, za nímž následuje výrobní číslo.

Výše popsaný předmět prohlášení splňuje požadavky směrnic Evropské rady:

- **2006/42/ES** týkající se strojních zařízení“ ze 17. května 2006.
- **2014/30/EU** týkající se elektromagnetické kompatibility“ z 26. února 2014
- **2000/14/ES** týkající se emisí hluku v životním prostředí“ z 8. května 2000
- **2005/88/ES** oprava směrnice 2000/14/ES“ ze 14. prosince 2005

Deklarovaná úroveň hluku je uvedena v kapitole Technické údaje v návodu k používání.

Byly uplatněny následující standardní normy: ISO5359-1&2:2013; ISO3744, ISO11094; EN1032, EN1033; ISO14982; Postup hodnocení shody, dodatek VIII.

20. dubna 2016



John Thompson, ředitel oddělení vývoje výrobků a marketingu EUAP. (Autorizovaný zástupce společnosti Husqvarna AB a odpovědný za technickou dokumentaci.)

EXPLICAȚIA SIMBOLURILOR

Explicația simbolurilor

AVERTISMENT! Mașina poate deveni o unealtă periculoasă și poate produce raniri grave sau mortale ale utilizatorului sau a altor persoane, în cazul în care este folosită în mod greșit sau neglijent.

Citiți cu atenție instrucțiunile de utilizare și asigurați-vă că ați înțeles conținutul înainte de a folosi mașina.

Aveți grijă ca nici o persoană neautorizată să nu se afle în zona de lucru.

Preveniți pornirea accidentală prin decuplarea cablului de aprindere al bujiei.

Atenție la obiecte proiectate și de ricoșeuri.

Avertisment: motofierăstrău circular. Feriți mâinile și picioarele.

Avertisment: piese rotative. Feriți mâinile și picioarele.

Acest produs corespunde normelor prevăzute în indicațiile CE.

Producere de zgomot în mediul înconjurător conform directivei Comunității Europene. Nivelul de zgomot al mașinii este indicat în capitolul Date tehnice cât și pe etichetă.

Nu utilizați niciodată aparatul în medii interioare sau în spații fără o aerisire corespunzătoare. Gazele de eșapament conțin monoxid de carbon, care este un gaz inodor, toxic și deosebit de periculos.

Risc de explozie

Nu alimentați niciodată motorul dacă acesta este în funcțiune.

Suprafață fierbinte.



Explicația nivelurilor de avertizare

Avertismentele sunt împărțite pe trei niveluri.

AVERTISMENT!



AVERTISMENT! Se utilizează dacă există pericolul de vătămare corporală gravă sau deces pentru operator sau pericolul de deteriorare a mediului înconjurător în cazul în care nu se respectă instrucțiunile din manual.

IMPORTANT!



IMPORTANT! Se utilizează dacă există pericol de vătămare corporală a operatorului sau pericolul de deteriorare a mediului înconjurător în cazul în care nu se respectă instrucțiunile din manual.

ATENȚIE!

ATENȚIE! Se utilizează dacă există pericolul de deteriorare a materialelor sau a utilajului în cazul în care nu se respectă instrucțiunile din manual.

PREZENTARE

Conținut

EXPLICAȚIA SIMBOLURILOR	
Explicația simbolurilor	332
Explicația nivelurilor de avertizare	332
PREZENTARE	
Conținut	333
Stimate client!	333
PĂRȚILE COMPONENTE	
Care sunt componentele mașinii pentru tuns gazonul? ...	334
ECHIPAMENTUL DE PROTECȚIE AL UTILAJULUI	
Generalități	335
ASAMBLAREA ȘI REGLAJELE	
Generalități	336
Mâner	336
Înălțimea de tăiere	336
Colector	336
Capac pentru mărunțirea ierbii	336
Umplerea cu ulei	336
MANIPULAREA COMBUSTIBILULUI	
Generalități	337
Amestecul de combustibil	337
Alimentarea	337
Transport și depozitare	337
UTILIZAREA	
Echipament personal de protecția muncii	338
Măsuri generale de protecția muncii	338
Reguli principale de lucru	339
Transport și depozitare	339
Pornire și oprire	340
ÎNȚEȚINERE	
Generalități	341
Planificarea întreținerii	341
Inspecție generală	341
Bujia	342
Reglarea cablului de ambreiaj	343
Filtrul de aer	343
Schimbul de ulei	343
Sistemul de alimentare cu carburant	343
DATE TEHNICE	
Date tehnice	344
Declarație de conformitate EC	346

Stimate client!

Linia de ferăstrăie inovatoare a continuat de-a lungul deceniilor, iar compania s-a extins, mai întâi în domeniul motoarelor pentru avioane și ambarcațiuni în anii 1950, apoi în domeniul motoarelor pentru ferăstrăie cu dimensiuni reduse în anii 1960. Ulterior, în anii 1970 și 1980, trimmererele și suflantele cu aer au fost adăugate la gama de produse.

Astăzi, ca parte a grupului Husqvarna, McCulloch continuă tradiția motoarelor puternice, a inovațiilor tehnice și a designului puternic, care au reprezentat standardele noastre pentru mai bine de jumătate de secol. Reducerea consumului de carburant, a emisiilor și a nivelurilor de zgomot constituie prioritatea noastră principală, ca și îmbunătățirea siguranței și a gradului de utilizare ușoară.

Dorim să fiți mulțumit de produsul McCulloch, acesta fiind proiectat să vă însoțească pentru o lungă perioadă de timp. Urmând sfaturile din acest manual pentru utilizare, service și întreținere, durata de viață a produsului poate fi extinsă. Dacă aveți nevoie de ajutor profesional pentru reparații sau service, utilizați locatorul de service de la www.mcculloch.com.

McCulloch lucrează în mod continuu pentru dezvoltarea produselor sale și de aceea își rezervă dreptul de a modifica produsele în ceea ce privește printre altele forma și înfățișarea, fără obligația de a comunica aceasta în prealabil.

Acest manual poate fi descărcat și de la www.mcculloch.com.

PĂRȚILE COMPONENTE

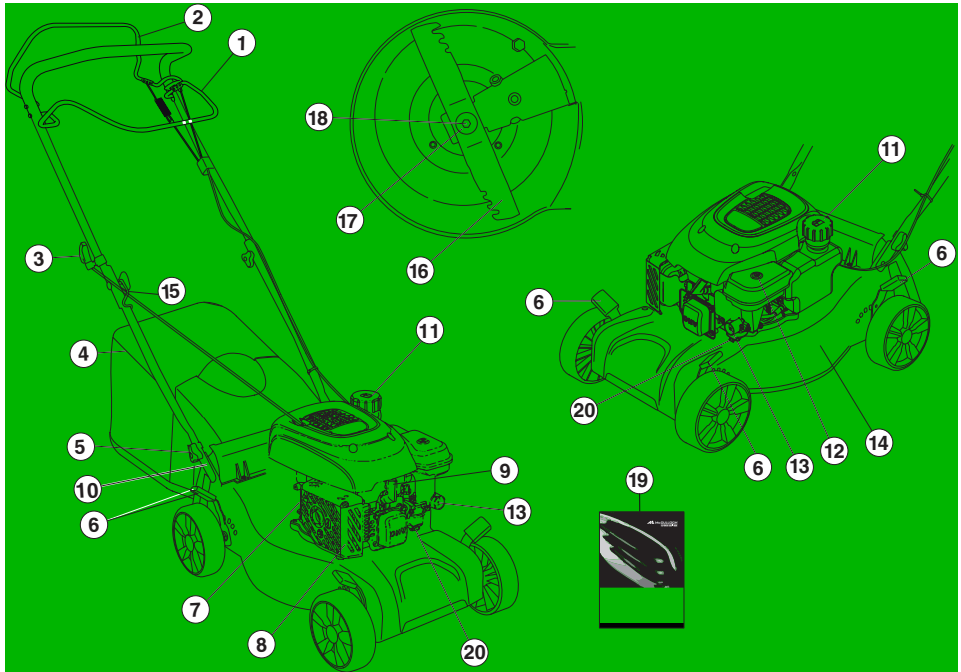

Care sunt componentele mașinii pentru tuns gazonul?

- | | | | |
|---|--|----|--------------------------------------|
| 1 | Manetă frână de motor | 10 | Suport inferior mâner |
| 2 | Bară de propulsie (M46-125R Classic+, M46-110R Classic, M51-140WR Classic+, M51-150WR Classic, M51-150R Classic) | 11 | Realimentarea cu carburant |
| 3 | Maneta de pornire | 12 | Filtrul de aer |
| 4 | Colector | 13 | Membrană piston |
| 5 | Mâner, înălțime mâner | 14 | Capac de tăiere |
| 6 | Control înălțime de tăiere | 15 | Ghid pentru firul de pornire |
| 7 | Jojă/bușon de alimentare cu ulei | 16 | Dispozitiv de tăiere |
| 8 | Toba de eșapament | 17 | Șaibă de siguranță |
| 9 | Bujia | 18 | Bolț freză |
| | | 19 | Instrucțiuni de utilizare |
| | | 20 | Dop de scurgere recipient carburator |

ECHIPAMENTUL DE PROTECȚIE AL UTILAJULUI

Generalități

În acest capitol se explică diferitele detalii de siguranță ale mașinii, care este rolul lor, precum și controlul și întreținerea ce trebuie executate pentru a vă asigura că acestea funcționează.



AVERTISMENT! Nu folosiți niciodată o mașină cu dispozitive de siguranță defecte. Dacă utilajul nu trece oricare dintre următoarele verificări, contactați agentul de service pentru reparații.

Niciodată nu modificați aparatul în așa fel încât să nu mai corespundă design-ului original și nu-l utilizați dacă există suspiciunea că a fost modificat de către altcineva.

Preveniți pornirea accidentală prin decuplarea cablului de aprindere al bujiei.

Capac de tăiere

- Capacul de tăiere este proiectat pentru reducerea vibrațiilor și pentru diminuarea pericolului de tăiere.

Verificați capacul de tăiere

- Capacul de tăiere nu trebuie să fie deteriorat și nu trebuie să existe defecte vizibile, cum ar fi fisurile.

Manetă frână de motor

- Frâna de motor este proiectată pentru a opri motorul. Când mânerului frânei de motor este eliberat, motorul ar trebui să se oprească.

Verificarea mânerului frânei de motor

Rulați viteza maximă, apoi eliberați mânerul frânei. Frâna de motor trebuie întotdeauna reglată astfel încât motorul să se oprească în 3 secunde. Luați legătura cu un atelier de service autorizat.

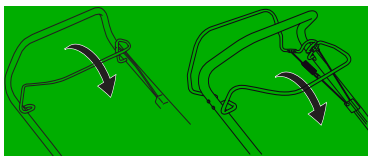

Toba de eșapament



AVERTISMENT! Nu utilizați niciodată utilajele fără amortizor de zgomot sau cu un amortizor de zgomot defect. Un amortizor de zgomot defect poate crește semnificativ nivelul de zgomot și pericolul de incendii. Păstrați echipamentele de stins incendiile la îndemână.

În timpul utilizării și după oprire amortizorul de zgomot poate fi foarte fierbinte. Acest lucru este valabil și în cazul mersului în gol. Atenție la pericolul de incendiu, în special în cazul manipularii în apropierea substanțelor și/sau gazelor inflamabile.

- Toba de eșapament este construită pentru a menține zgomotul la un nivel minim, cât și pentru a îndepărta gazele de eșapament ale motorului departe de operator.

Verificarea amortizorului de zgomot

- Asigurați-vă că amortizorul de zgomot este întreg și fixat corect.

ASAMBLAREA ȘI REGLAJELE

Generalități



IMPORTANT! Preveniți pornirea accidentală prin decuplarea cablului de aprindere al bujiei.

Mâner

Montaj

Mâner superior

Amplasați construcția tubulară a mânerului în poziție perfect opusă părții inferioare a mânerului. Strângeți corespunzător butoanele.

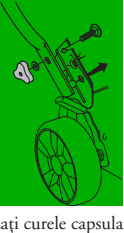

Utilizați curele capsulate pentru a fixa cablurile pe mâner. Nu întindeți excesiv cablurile la montare.

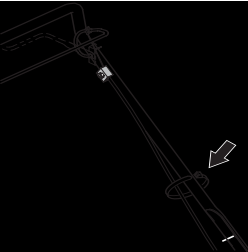

Înălțimea de tăiere

AVERTISMENT! Nu setați înălțimea de tăiere la o valoare prea redusă, deoarece există pericolul ca frezele să atingă solul în mod inegal.

Deplasați pârghia în spate pentru o înălțime de tăiere mai mare, respectiv în față pentru o înălțime de tăiere mai redusă.

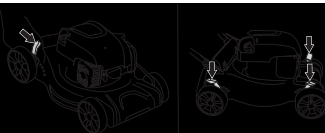

Colector

Montarea colectorului

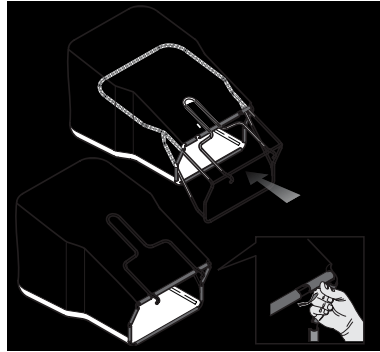

- Amplasați cadrul într-un colector de materiale.
- Mânerul colectorului situat pe cadru trebuie să fie plasat deasupra sacului colectorului.
- Fixați cadrul cu ajutorul clemelor de fixare rapidă.
- Montați cârligele din muchia superioară a carcasei. Montați baza colectorului în orificiul de evacuare.

Capac pentru mărunțirea ierbii

Accesorii pentru kitul opțional de mărunțire a vegetației trebuie să fie comandat pentru modele M46 (kit PNC 579679201) și modele M51 (kit PNC=579679301). Nu este disponibil niciun kit pentru modelele M40.

- Ridicați apărătoarea de evacuare pentru a monta/demonta dopul pentru mărunțire.

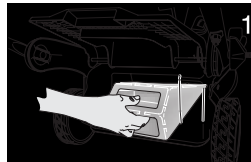

Umplerea cu ulei

- Rezervorul de ulei este gol la livrare. Umpleți încet cu ulei. Vezi instrucțiunile din capitolul Întreținere. Uleiul de motor trebuie schimbat conform manualului motorului.

MANIPULAREA COMBUSTIBILULUI

Generalități



AVERTISMENT! Rularea motorului într-o zonă închisă sau prost aerisită poate duce la deces prin asfixiere sau intoxicație cu monoxid de carbon.

Combustibil și gaze de combustibil sunt foarte inflamabile și pot produce răni grave în cazul aspirației și contactului cu pielea. Fiți de aceea atenți la manipularea combustibilului și asigurați o ventilație bună în timpul manipulării combustibilului.

Gazele de eșapament ale motorului sunt fierbinți și pot conține scântei care pot produce incendiu. Nu puneți niciodată în funcțiune mașina în interior sau în apropiere de materiale inflamabile!

Nu fumați și nu amplasați obiecte fierbinți în apropierea carburantului.

Amestecul de combustibil

AVERTISMENT! Mașina este prevăzută cu un motor în patru timpi. Asigurați-vă că aveți întotdeauna ulei suficient în rezervorul de ulei.

Benzină

- Utilizați benzină fără plumb de calitate cu maxim 10 % etanol (E10).
- Cea mai scăzută cifră octanică recomandată este 90 (RON). În cazul în care alimentați motorul cu carburant cu cifră octanică sub 90 se poate produce fenomenul numit bătaie. Acest lucru duce la temperaturi ridicate ale motorului, ceea ce poate provoca defecțiuni grave motorului.
- Atunci când benzină adaptată la mediul ambiant, așa numită benzină alcalină există trebuie ca aceasta să fie folosită.

Uleiul de motor

AVERTISMENT! Verificați nivelul de ulei înainte de a porni mașina pentru tuns gazonul. Un nivel de ulei prea redus poate provoca grave deteriorări ale motorului. Consultați instrucțiunile din capitolul „Întreținerea”.

- Uleiul de motor trebuie schimbat conform manualului motorului. Pentru recomandări legate de tipul de ulei pe care trebuie să îl utilizați, consultați manualul motorului. Nu utilizați niciodată ulei destinat motoarelor în doi timpi.

Alimentarea



AVERTISMENT! Opriti motorul și lăsați-l să se răcească câteva minute înainte de alimentare.

Utilizați permanent o canistră de benzină, pentru a evita vărsarea.

Deschideți capacul rezervorului de combustibil încet, ca o eventuală suprapresiune să fie încet compensată.

Curățați suprafața din jurul capacului rezervorului de carburant.

Strângeți bine capacul rezervorului după alimentare. Neglijența poate cauza incendii.

Mutați mașina cel puțin 3 m de la locul alimentării înainte de a o porni.

Nu porniți niciodată mașina:

- Dacă ați vărsat carburant sau ulei pentru motor pe utilaj. Curățați scurgerea și lăsați carburantul rămas să se evapore.
- Dacă ați vărsat carburant pe dumneavoastră sau pe îmbrăcăminte, schimbați îmbrăcăminte. Spălați părțile ce au ajuns în contact cu combustibilul. Folosiți săpun și apă.
- În caz de scurgere de combustibil din mașină. Verificați periodic capacul rezervorului și conductele de combustibil în privința curgerii.

Transport și depozitare

- Depozitați și transportați mașina și combustibilul în așa fel încât să nu existe riscul de contact al eventualelor scurgeri și vaporilor cu scântei sau foc, de exemplu, de la mașini electrice, motoare electrice, contacte electrice/comutatoare de forță sau centrale de încălzire.
- La depozitarea și transportul combustibilului trebuie folosite canistre special destinate și omologate.

Depozitarea pe termen lung

- La depozitarea aparatului pentru perioade îndelungate, rezervorul de carburant și recipientul carburatorului trebuie golite. Contactați stația locală de alimentare cu carburant pentru a afla unde să eliminați carburantul în exces.

Echipament personal de protecția muncii

La orice folosire a mașinii trebuie folosit un echipament de protecție personal omologat. Echipamentul de protecție personal nu elimină riscul de rănire dar reduce efectul unei răniri în cazul unui accident. Cereți ajutor la magazinul de vânzare pentru alegerea echipamentului.

Folosiți întotdeauna:

- Utilizați căști de ureche dacă nivelul de zgomot depășește 85 dB.
- Cizme sau pantofi solizi, antiderapați.
- Pantaloni lungi, groși. Nu purtați bijuterii, pantaloni scurți, sandale și nici nu lucrați desculț.
- Mănușile trebuie purtate atunci când acest lucru este obligatoriu, de exemplu la montarea, verificarea sau curățarea accesoriilor de tăiere.

Măsuri generale de protecția muncii

Această secțiune descrie instrucțiunile de siguranță fundamentale pentru utilizarea echipamentului. Aceste informații nu trebuie să înlocuiască niciodată aptitudinile profesionale și experiența.

- Citiți cu atenție instrucțiunile de utilizare și asigurați-vă că ați înțeles conținutul înainte de a folosi mașina.
- Rețineți că operatorul este responsabil pentru eventuala accidentare a altor persoane sau a bunurilor lor.
- Utilajul trebuie păstrat în stare de curățenie. Indicatoarele și autocolantele trebuie să fie complet lizibile.

Procedați permanent conform raționamentului de bun simț

Nu este posibil să prezentăm toate situațiile imaginabile cu care vă puteți confrunta. Lucrați întotdeauna cu atenție și luați decizii de bun simț. Dacă vă aflați într-o situație în care vă simțiți nesigur, opriți-vă și solicitați asistență expertă. Contactați distribuitorul, agentul de service sau un utilizator de freze electrice experimentat. Nu începeți nicio activitate asupra căreia vă simțiți nesigur.



AVERTISMENT! În timpul funcționării, acest aparat produce un câmp electromagnetic. În anumite împrejurări, acest câmp poate interfera cu implanturile medicale active sau pasive. Pentru a reduce pericolul de răniri grave sau fatale, recomandăm persoanelor cu implanturi medicale să consulte medicul și producătorul de implanturi medicale înainte de a acționa aparatul.



AVERTISMENT! Mașina poate deveni o unealtă periculoasă și poate produce răniri grave sau mortale ale utilizatorului sau a altor persoane, în cazul în care este folosită în mod greșit sau neglijent.

Nu permiteți copiilor sau altor persoane neinstruite în operarea utilajului să îl utilizeze sau să îl depaneze.

Aparatul nu trebuie utilizat de către persoane cu capacități fizice sau mentale reduse sau de către persoane care, din motive de sănătate, nu pot opera aparatul, fără a fi supravegheate de către o persoană responsabilă pentru siguranța acestora.

Nu lăsați niciodată o altă persoană să folosească mașina înainte de a vă asigura că conținutul din instrucțiunile de folosire sunt înțelese.

Nu utilizați niciodată aparatul în cazurile în care sunteți obosit, ați consumat băuturi alcoolice sau dacă vă tratați cu medicamente care vă pot afecta vederea, judecata sau coordonarea mișcărilor.



AVERTISMENT! Modificările și/sau accesoriile neaprobate pot duce la răni grave sau la moartea utilizatorului sau a altor persoane. Orice modificare a construcției originale a mașinii este interzisă fără aprobarea fabricantului.

Niciodată nu modificați aparatul în așa fel încât să nu mai corespundă design-ului original și nu-l utilizați dacă există suspiciunea că a fost modificat de către altcineva.

Nu folosiți niciodată o mașină defectă. Efectuați operațiile regulate de verificare, întreținere și service descrise în acest manual. Unele operații de întreținere și service trebuie făcute de specialiști cu experiență și calificați.

Folosiți întotdeauna piese de schimb originale.

Siguranța zonei de lucru

- Înainte de a începe tunderea gazonului, trebuie îndepărtate ramurile, crenguțele și pietrele.
- Obiectele care se lovesc de accesoriul de tăiere pot ricoșa și pot afecta persoanele și obiectele. Persoanele și animalele trebuie să fie ținute la distanță.
- Nu folosiți niciodată mașina în vreme rea, de exemplu în ceață, în ploaie, umed sau în locuri umede, vânturi puternice, intense rece, riscul de fulgere, etc. Lucrul pe vreme rea este obositor și poate duce la apariția de situații periculoase cum ar fi suprafețele alunecoase.
- Fiți atent la mediul înconjurător pentru a vă asigura că nu există factori care ar putea influența controlul asupra utilajului.
- Feriți-vă de rădăcini, pietre, crenguțe, adâncituri, șanțuri etc. În iarbă înaltă se pot ascunde obstacole.
- Tunderea în pantă poate fi periculoasă. Nu utilizați mașina pentru tuns gazonul în pante foarte înclinate. Mașina pentru tuns gazonul nu trebuie utilizată în pante mai mari de 15 grade.
- Pe teren înclinat calea trebuie să fie perpendiculară pe pantă. Este mai ușor de a se lucra de-a lungul pantei, decât în sus și în jos.
- Procedați cu atenție atunci când vă apropiați de colțuri ascunse și de obiecte care vă pot bloca vederea.

Siguranța în lucru

- Ferăstraiele cu motor sunt construite cu exclusivitate pentru tăierea lemnului. Este interzisă orice altă utilizare.
- Purtați echipament individual de protecție. A se vedea instrucțiunile de la paragraful Echipamentul individual de protecție.
- Nu porniți mașina pentru tuns gazonul fără să fi montat corespunzător freza și toate capacele. În caz contrar, freza se poate slăbi și poate cauza vătămări corporale.
- Asigurați-vă că freza nu lovește obiecte străine, precum pietre, rădăcini sau alte obiecte similare. Acestea pot toci freza și pot îndoi arborele motorului. Un ax îndoit creează dezechilibru și vibrații puternice, ceea ce are ca rezultat un risc sporit de slăbire a frezei.
- Mânerul frânci nu trebuie niciodată să fie ancorat permanent în mâner atunci când aparatul este în funcțiune.
- Amplasați mașina pentru tuns gazonul pe o suprafață tare și plată și porniți-o. Asigurați-vă că freza nu poate intra în contact cu solul sau cu alte obiecte.
- Poziționați-vă întotdeauna în spatele aparatului. Permiteți tuturor roților să rămână la sol și țineți ambele mâini pe mâner când tundeți gazonul. Feriți-vă mâinile și picioarele de lamele rotative.
- Nu înclinați aparatul când motorul funcționează.
- Fiți foarte atent când trageți aparatul spre dvs. în timpul lucrului.
- Nu ridicați niciodată mașina pentru tuns gazonul când motorul este în funcțiune. Dacă trebuie să ridicați mașina

pentru tuns gazonul, mai întâi opriți motorul și deconectați electrodul de aprindere de la bujie.

- Nu tundeți gazonul deplasându-vă cu spatele.
- Motorul trebuie oprit atunci când mașina se deplasează pe un teren care nu trebuie tuns. De exemplu, poteci de pietriș, piatră, prundiș, asfalt etc.
- Nu fugiți niciodată cu mașina atunci când este în funcțiune. Când utilizați mașina pentru tuns gazonul, mergeți întotdeauna cu viteză redusă.
- Opriți motorul înainte de a schimba înălțimea de tăiere. Nu efectuați niciodată reglări în timp ce motorul este pornit.
- Nu lăsați niciodată aparatul nesupravegheat cu motorul în funcțiune. Opriți motorul. Asigurați-vă că mișcarea de rotație a accesoriului de tăiere s-a oprit.
- Dacă este lovit un obiect străin sau dacă apar vibrații, opriți imediat mașina. Deconectați cablul HT de la bujie. Verificați mașina: nu trebuie să fie deteriorată. Reparați orice defect.

Reguli principale de lucru

- Pentru rezultate optime, tăiați întotdeauna cu o lamă ascuțită. O lamă tocită execută o tăietură inegală și iarba se îngâlbeneste la suprafața tăieturii.
- Nu tăiați niciodată mai mult de 1/3 din lungimea ierbii. Acest lucru este valabil mai ales în timpul perioadelor uscate. Inițial, tundeți cu o înălțime mare de tăiere. Apoi, verificați rezultatul și reduceți înălțimea până la o valoare corespunzătoare. Dacă iarba este foarte înaltă, deplasați aparatul încet și tundeți de două ori, dacă este necesar.
- Tăiați de fiecare dată în altă direcție, pentru a evita formarea de dungi pe gazon.

Transport și depozitare

- Fixați echipamentul în timpul transportului, pentru a evita deteriorarea și accidentele.
- Depozitați echipamentul într-o zonă blocabilă, unde nu pot ajunge copii și persoanele neautorizate.
- Depozitați aparatul și echipamentul acestuia într-un loc uscat, ferit de îngheț.
- Pentru transportul și depozitarea carburantului, consultați secțiunea „Manevrarea carburantului”.

Pornire și oprire

Înainte de a începe



AVERTISMENT! Citiți cu atenție instrucțiunile de utilizare și asigurați-vă că ați înțeles conținutul înainte de a folosi mașina.

Purtați echipament individual de protecție. A se vedea instrucțiunile de la paragraful Echipamentul individual de protecție.

- Aveți grijă ca nici o persoană neautorizată să nu se afle în zona de lucru.
- Efectuați întreținerea zilnică. Consultați instrucțiunile din capitolul „Întreținerea”.
- Asigurați-vă că electrodul de aprindere este corect amplasat pe bujie.

Pornire

Toate modelele dispun de șoc manual (membrană piston).

Dacă mașina pentru tuns gazon este pornită pentru prima dată, apăsați de cinci ori pe pompa de carburant. Ulterior, apăsați pe pompa de carburant de trei ori atunci când porniți un motor rece.

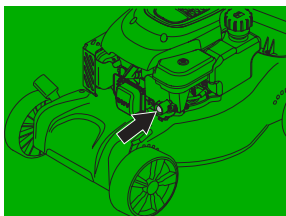

- La pornirea motorului, maneta frânei de motor trebuie sprijinită de mână.

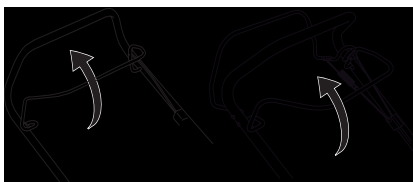

- Poziționați-vă în spatele aparatului.
- Țineți mânerul de pornire, trageți ușor firul cu mâna dreaptă până când simțiți rezistență (inchizătoarele demarorului cuplează). Trageți cu forță pentru a porni motorul. Nu răsuciți niciodată cablul de pornire în jurul mâinii.

Acționare

(M46-125R Classic+, M46-110R Classic, M51-140WR Classic+, M51-150WR Classic, M51-150R Classic)

- Trageți bara de propulsie în direcția mânerului, pentru a porni sistemul de antrenare.



- Înainte de a trage aparatul spre dvs., decuplați sistemul de antrenare și împingeți aparatul înainte cu circa 10 cm.

Oprire

- Opriți motorul prin eliberarea mânerului frânei de motor.

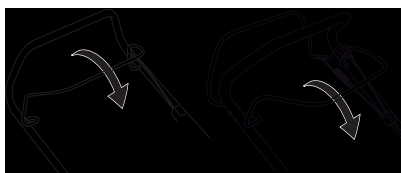

- Sistemul de antrenare este, de asemenea, decuplat atunci când se eliberează maneta frânei.
- Dacă eliberați numai puțin levierul frânei, sistemul de antrenare va fi decuplat.

ÎNȚREȚINERE

Generalități



AVERTISMENT! Utilizatorul poate efectua doar acele lucrări de întreținere și servicii care sunt descrise în acest manual de utilizare. Intervenții mai cuprinzătoare trebuie efectuate de un atelier de servicii.

Oprii motorul înainte de a efectua verificări sau lucrări de întreținere. Preveniți pornirea accidentală prin decuplarea cablului de aprindere al bujiei.

Durata de folosire a mașinii se poate scurta iar riscul de răniri poate crește dacă întreținerea mașinii nu se efectuează în mod corect și dacă servicii și/sau reparații nu se efectuează într-un mod profesional. Dacă aveți nevoie de informații suplimentare, contactați atelierul de servicii cel mai apropiat.

ATENȚIE! Când aparatul este înclinat, asigurați-vă că filtrul de aer este întotdeauna amplasat la înălțimea maximă.

- Folosiți întotdeauna piese de schimb originale.

Planificarea întreținerii

În programul de întreținere puteți vedea care dintre componentele utilajului necesită întreținere și la ce intervale trebuie să fie efectuată aceasta. Intervalele se calculează pe baza utilizării zilnice a utilajului și pot varia în funcție de rata de utilizare.

Înainte de a începe	Întreținere săptămânală	Întreținere lunară
Inspecție generală	Bujia	Filtrul de aer
Curățare externă	Toba de eșapament*	Sistemul de alimentare cu carburant
Nivelul uleiului		
Mecanismul de tăiere		
Capac de tăiere*		
Reglarea cablului de ambreiaj		
Manetă frână de motor*		

*A se vedea instrucțiunile din secțiunea „Echipamentul de siguranță al utilajului”.

Inspecție generală

- Verificați ca șuruburile și piulițele să fie strânse.
- Înclocuiți toate piesele deteriorate, uzate sau stricate.

Curățare externă

- Îndepărtați, prin periere, frunzele, iarba și altele similare de pe mașina pentru tuns gazonul.
- Nu utilizați un spălător cu presiune ridicată pentru a curăța dispozitivul.
- Nu turnați niciodată apă direct pe motor.
- Curățați orificiile de admisie a aerului de pe carcasa demarorului. Controlați demarorul și șnurul demarorului.
- Când curățați sub capacul de tăiere, rotiți aparatul cu bujia în sus. Goliți rezervorul de carburant.

Nivel de ulei

Când se verifică nivelul de ulei, mașina pentru tuns gazonul trebuie să fie poziționată pe teren plat. Verificați nivelul de ulei cu joja pe bușonul de alimentare cu ulei.

- Scoateți bușonul de alimentare cu ulei și curățați joja.
- Reamplasați joja.
- Dacă nivelul de ulei este redus, umpleți cu ulei pentru motor până la nivelul superior al jojei.

Mecanismul de tăiere

- Controlați ca dispozitivul de tăiere să nu aibe defecte sau crăpături. Un dispozitiv de tăiere defect trebuie întotdeauna schimbat.
- Asigurați-vă întotdeauna că freza este bine ascuțită și corect echilibrată.

ATENȚIE! Lamele trebuie echilibrate după ascuțire.

Lamele deteriorate trebuie înlocuite la lovirea unor obstacole în urma cărora se produc defecțiuni.

ÎNȚEȚINERE

Înlocuirea lamelor



AVERTISMENT! Când efectuați operații de service și întreținere a echipamentului de tăiere, purtați întotdeauna mănuși de protecție rezistente. Frezele sunt foarte ascuțite și vă puteți tăia foarte ușor.

Demontarea

- Deșurubați bolțul de fixare a frezei.

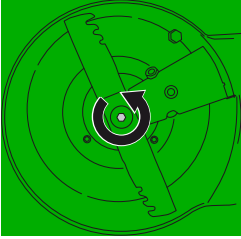

- Înlăturați lama veche. Asigurați-vă să nu existe deteriorări pe consola lamei. De asemenea, verificați dacă bolțul frezei nu este deteriorat și dacă arborele motorului nu este îndoit.

Montaj

- Lama trebuie să fie montat cu capetele înclinate cu vârful în sus spre capacul.

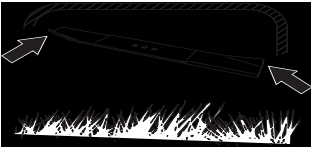

- Asigurați-vă că freza se centrează corect pe arbore.



- Montați șaiba și strângeți corect bolțul. Bolțul trebuie strâns la un cuplu de 45-60 Nm.



- Învârtiți lamele cu mâna și asigurați-vă că acestea se rotesc liber.

- Efectuați o pornire de test a aparatului.

IMPORTANT!

Lucrați întotdeauna cu atenție și luați decizii de bun simț. Evitați toate situațiile pe care le considerați că vă depășesc capacitatea de reacție. Dacă totuși vă simțiți nesiguri în legătură cu procedurile de operare după citirea acestor instrucțiuni, trebuie să consultați un specialist înainte de a continua. Luați legătura cu un atelier de service autorizat.

Utilizați doar piese de schimb originale. Pentru informații suplimentare, consultați secțiunea „Date tehnice”.

Bujia

AVERTISMENT! Folosiți întotdeauna bujii de tipul recomandat! O bujie incorectă poate să distrugă pistonul și cilindrul.

- Dacă utilajul are putere prea scăzută, dacă pornește greu sau funcționează necorespunzător la viteză de ralanti: verificați întotdeauna bujia înainte de a lua alte măsuri.
- Dacă bujia e murdară, curățați-o și verificați distanța dintre electrozi. Consultați fișa cu date tehnice pentru distanța dintre bujii. Înlocuiți, dacă este necesar.



Reglarea cablului de ambreiaj

- Reglați fin cablul cu ajutorul șurubului de reglaj.

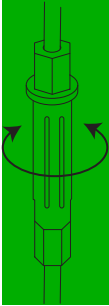

- Reglați grosier cablul de ambreiaj atunci când reglajul fin este insuficient.
- Prolungați cablul utilizând șurubul de reglare fină.
- Reglați grosier cablul de ambreiaj prin atașarea acestuia la diferitele console de pe bara ambreiajului. Apoi, reglați fin cablul.

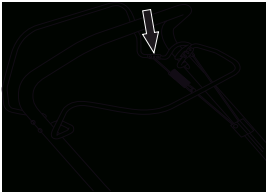

Filtrul de aer

- Demontați capacul filtrului de aer și scoateți filtrul.
- Un filtru de aer folosit un timp îndelungat nu se poate curăța perfect. De aceea este necesară schimbarea lui la intervale regulate cu unul nou. **Un filtru de aer deteriorat trebuie întotdeauna schimbat.**
- Când reasamblați, asigurați-vă că filtrul este complet etanșat de suport.

Curățați filtrul de hârtie

- Curățați filtrul prin lovirea acestuia de o suprafață plană. Nu utilizați niciodată solvent cu benzină, de exemplu, kerosen, sau aer comprimat pentru curățarea filtrului.

Curățarea filtrului de spumă de material plastic

- Îndepărtați filtrul de spumă de material plastic. Spălați filtrul cu apă caldă și săpun. După curățare clătiți bine filtrul cu apă curată. Stoarceți filtrul și lăsați-l să se usuce. NOTĂ! Aerul comprimat de mare presiune poate deteriora spuma. După curățare, filtrul trebuie uns cu ulei pentru motor. Ștergeți uleiul în exces prin apăsarea unei cârpe curate pe filtru.

Schimbul de ulei

- Goliți rezervorul de carburant.
- Deșurubați bușonul de alimentare cu ulei.
- Amplasați un recipient corespunzător pentru colectarea uleiului.
- Scurgeți uleiul prin înclinarea motorului, astfel încât uleiul să curgă prin conducta bușonului. Când aparatul este înclinat, asigurați-vă că filtrul de aer este întotdeauna amplasat la înălțimea maximă. Interesați-vă cu privire la evacuarea la deșeurile a surplusului de ulei pentru motor la stația dvs. locală de alimentare cu carburant.
- Umpleți cu ulei pentru motor nou, de bună calitate. Pentru motor, consultați manualul de instrucțiuni furnizat.

Sistemul de alimentare cu carburant

- Asigurați-vă că garnitura și capacul rezervorului de combustibil nu sunt deteriorate.
- Verificați furtunul de carburant. Înlocuiți, dacă este necesar.

DATE TEHNICE

Date tehnice

	M40-110 CLASSIC	M40-125 Classic+	M46-110 CLASSIC	M46-110R CLASSIC	M46-125R Classic+
Motor					
Producătorul motorului	McCulloch	Briggs & Stratton	McCulloch	McCulloch	Briggs & Stratton
Volumul cilindrului, cm ³	110	125	110	110	125
Viteză, rpm	2950	2900	2950	2950	2900
Putere nominală motor, kW (consultați nota 1)	1,6	1,6	1,6	1,6	1,6
Sistem de aprindere					
Bujia	Torch A5RTC	QC12YC	Torch A5RTC	Torch A5RTC	QC12YC
Distanța între electrozi, mm	0,7	0,5	0,7	0,7	0,5
Sistemul de alimentare și ungere					
Volumul rezervorului de combustibil, litri	0,8	0,8	0,8	0,8	0,8
*Uleiul de motor	SAE 30/SAE 10W-30	SAE 30/SAE 10W-30	SAE 30/SAE 10W-30	SAE 30/SAE 10W-30	SAE 30/SAE 10W-30
Greutate					
Aparat cu rezervoare goale, kg	24	25	27	29	27
Producere de zgomot (vezi nota 2)					
Nivelul efectului sonor, măsurat dB(A)	90	93	92	92	95
Nivelul efectului sonor, garantat L _{WA} dB(A)	92	94	94	93	96
Nivele de zgomot (vezi nota 3)					
Nivelul de presiune a sunetului la urechea operatorului, dB(A)	77	80	79	79	82
Nivele de vibrații, a_{hveq} (vezi nota 4)					
Măner, m/s ²	6,3	14,75	4,82	4,98	15,68
Sistem de tăiere					
Înălțime de tăiere, mm	20-75	20-75	30-80	30-80	30-80
Lățime de tăiere, cm	40	40	46	46	46
Dispozitiv de tăiere	Combi 40	Combi 40	Combi 46	Combi 46	Combi 46
Codul de produs	5871590-10	5871590-10	5811889-10	5811889-10	5811889-10
Capacitate colector, litri	50	50	50	50	50

Nota 1: Puterea nominală indicată a motorului este puterea de ieșire medie netă (la turația specificată) a unui motor de producție normal pentru modelul de motor, măsurată conform standardului SAE J1349/ISO1585. Motoarele de producție în masă pot prezenta valori diferite de aceasta. Puterea de ieșire efectivă pentru motorul instalat pe aparatul final va depinde de viteza de funcționare, de condițiile de mediu și de alte valori.

Nota 2: Producere de zgomot în mediul înconjurător măsurat ca și efect sonor (L_{WA}) conform directivei EG 2000/14/EG.

Nota 3: Presiunea nivelului de zgomot conform ISO 5395:2013. Datele raportate pentru presiunea nivelului de zgomot prezintă o dispersie statistică tipică (abatere standard) de 1,2 dB(A).

Nota 4: Nivelul de vibrații conform ISO 5395:2013. Datele raportate pentru nivelul de vibrații prezintă o dispersie statistică tipică (abatere standard) de 0,2 m/s².

*Utilizați ulei pentru motor de calitate SJ sau ulterioară. Consultați diagrama de vâscozitate din manualul producătorului motorului și selectați vâscozitatea optimă pe baza temperaturii exterioare prevăzute.

DATE TEHNICE

	M51-140WR Classic+	M51-150R Classic	M51-150WR Classic
Motor			
Producătorul motorului	Briggs & Stratton	McCulloch	McCulloch
Volumul cilindrului, cm ³	140	150	150
Viteză, rpm	2900	2900	2900
Putere nominală motor, kW (consultați nota 1)	1,9	2,3	2,3
Sistem de aprindere			
Bujia	QC12YC	Torch K7RTC	Torch K7RTC
Distanța între electrozi, mm	0,5	0,7	0,7
Sistemul de alimentare și ungere			
Volumul rezervorului de combustibil, litri	0,8	1	1
*Uleiul de motor	SAE 30/SAE 10W-30	SAE 30/SAE 10W-30	SAE 30/SAE 10W-30
Greutate			
Aparat cu rezervoare goale, kg	32,0	33,0	33,0
Producere de zgomot (vezi nota 2)			
Nivelul efectului sonor, măsurat dB(A)	97	95	97
Nivelul efectului sonor, garantat L _{WA} dB(A)	98	98	98
Nivele de zgomot (vezi nota 3)			
Nivelul de presiune a sunetului la urechea operatorului, dB(A)	82	81	84
Nivele de vibrații, a_{hveq} (vezi nota 4)			
Mâner, m/s ²	4,27	4,06	5,55
Sistem de tăiere			
Înălțime de tăiere, mm	30-90	30-90	30-90
Lățime de tăiere, cm	46	51	51
Dispozitiv de tăiere	Combi 51	Combi 51	Combi 51
Codul de produs	5041133-10	5041133-10	5041133-10
Capacitate colector, litri	55	55	55

Nota 1: Puterea nominală indicată a motorului este puterea de ieșire medie netă (la turația specificată) a unui motor de producție normal pentru modelul de motor, măsurată conform standardului SAE J1349/ISO1585. Motoarele de producție în masă pot prezenta valori diferite de aceasta. Puterea de ieșire efectivă pentru motorul instalat pe aparatul final va depinde de viteza de funcționare, de condițiile de mediu și de alte valori.

Nota 2: Producere de zgomot în mediul înconjurător măsurat ca și efect sonor (L_{WA}) conform directivei EG 2000/14/EG.

Nota 3: Presiunea nivelului de zgomot conform ISO 5395:2013. Datele raportate pentru presiunea nivelului de zgomot prezintă o dispersie statistică tipică (abatere standard) de 1,2 dB(A).

Nota 4: Nivelul de vibrații conform ISO 5395:2013. Datele raportate pentru nivelul de vibrații prezintă o dispersie statistică tipică (abatere standard) de 0,2 m/s².

*Utilizați ulei pentru motor de calitate SJ sau ulterioară. Consultați diagrama de vâscozitate din manualul producătorului motorului și selecția vâscozității optime pe baza temperaturii exterioare prevăzute.

DATE TEHNICE

Declarație de conformitate EC

Denumirea producătorului: Husqvarna AB, SE-561 82 Huskvarna, Suedia (Telefon +46-36-146500).

Husqvarna AB își asumă responsabilitatea exclusivă pentru modelele de mașini rotative de tuns gazonul cu lame fixe:

McCulloch M40-110 Classic, M40-125 Classic+, M46-110 Classic, M46-110R Classic, M46-125R Classic+, M51-140WR Classic+, M51-150R Classic, M51-150WR Classic.

începând cu numerele de serie din 2016. Numărul modelului este indicat în mod clar, sub formă de text, pe plăcuța de identificare, împreună cu anul și seriile consecutive.

Obiectul declarației, descris mai sus, este conform cu cerințele Directivei Consiliului:

- **2006/42/CE** referitoare la utilaje" din 17 mai 2006.
- **2014/30/EU** privind compatibilitatea electromagnetică" din 26 februarie 2014
- **2000/14/CE** privind emisiile de zgomot în mediul înconjurător" din 8 mai 2000
- **2005/88/CE** care modifică Directiva 2000/14/CE" din 14 decembrie 2005

Valorile declarate pentru sunet sunt indicate în fișa cu date tehnice din manualul operatorului.

Au fost aplicate următoarele standarde: ISO5359-1&2:2013; ISO3744, ISO11094; EN1032, EN1033; ISO14982; Procedura de evaluare a conformității, Anexa VIII.

20 aprilie 2016

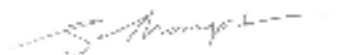

John Thompson, Director de produse și marketing EUAP. (Reprezentant autorizat pentru Husqvarna AB și responsabil cu documentația tehnică.)

ΕΠΕΞΗΓΗΣΗ ΣΥΜΒΟΛΩΝ

Επεξήγηση συμβόλων

ΠΡΟΕΙΔΟΠΟΙΗΣΗ! Το μηχάνημα μπορεί να γίνει επικίνδυνο. Η απρόσεκτη ή λανθασμένη χρήση μπορεί να έχει ως αποτέλεσμα σοβαρό ή θανάσιμο τραυματισμό του χειριστή ή άλλων ατόμων.



Διαβάστε προσεκτικά τις Οδηγίες χρήσεως και κατανοήστε το περιεχόμενο πριν χρησιμοποιήσετε το μηχάνημα.



Κρατήστε άσχετα προς την εργασία άτομα ή ζώα μακριά από την περιοχή εργασίας.



Αποκλείστε την περίπτωση ακούσιας εκκίνησης βγάζοντας το καλώδιο ηλεκτρονικής ανάφλεξης από το μπουζί.



Προσοχή στα εκτοξευόμενα αντικείμενα και τα θραύσματα.



Κίνδυνος από περιστρεφόμενο μαχαίρι. Προσέχετε χέρια και πόδια.



Προειδοποίηση: κινούμενα μέρη. Προσέξτε τα χέρια και τα πόδια σας.



Αυτό το προϊόν είναι σύμφωνο με τις ισχύουσες οδηγίες της ΕΚ.



Ηκπομπές θορύβων στο περιβάλλον σύμφωνα με την Οδηγία της Ευρωπαϊκής Κοινότητας (ΗΚ). Οι ηκπομπές του μηχανήματος αναφέρονται στο κηφάλαιο Τηχνικά χαρακτηριστικά και στην πινακίδα του προϊόντος.



Μην χρησιμοποιείτε ποτέ το μηχάνημα σε εσωτερικούς χώρους ή σε χώρους χωρίς επαρκή αερισμό. Οι αναθυμιάσεις της εξάτμισης περιέχουν μονοξειδίο του άνθρακα, ένα άοσμο, δηλητηριώδες και ιδιαίτερα επικίνδυνο αέριο.



Κίνδυνος έκρηξης



Ποτέ μη γεμίζετε το ρεζερβουάρ με τον κινητήρα σε λειτουργία.



Θερμή επιφάνεια.



Επεξήγηση επιπέδων προειδοποίησης

Οι προειδοποιήσεις διακρίνονται σε τρία επίπεδα.

ΠΡΟΕΙΔΟΠΟΙΗΣΗ!



ΠΡΟΕΙΔΟΠΟΙΗΣΗ! Χρησιμοποιείται όταν υπάρχει κίνδυνος σοβαρού τραυματισμού ή θανάτου του χειριστή ή πρόκλησης ζημίας στον εξοπλισμό και τον περιβάλλοντα χώρο, εάν δεν τηρούνται οι οδηγίες που παρέχονται στο εγχειρίδιο.

ΣΗΜΑΝΤΙΚΟ!



ΣΗΜΑΝΤΙΚΟ! Χρησιμοποιείται όταν υπάρχει κίνδυνος τραυματισμού του χειριστή ή πρόκλησης ζημίας στον εξοπλισμό και τον περιβάλλοντα χώρο, εάν δεν τηρούνται οι οδηγίες που παρέχονται στο εγχειρίδιο.

ΠΡΟΣΟΧΗ!

ΠΡΟΣΟΧΗ! Χρησιμοποιείται όταν υπάρχει κίνδυνος βλάβης στα υλικά ή το μηχάνημα, εάν δεν τηρούνται οι οδηγίες που παρέχονται στο εγχειρίδιο.

Περιεχόμενα

ΕΠΕΞΗΓΗΣΗ ΣΥΜΒΟΛΩΝ

Επεξήγηση συμβόλων	347
Επεξήγηση επιπέδων προειδοποίησης	347

ΠΑΡΟΥΣΙΑΣΗ

Περιεχόμενα	348
Αγαπητέ πελάτη!	348

ΤΙ ΕΙΝΑΙ ΤΙ;

Τι ήναι τι στην χλοοκοπτική μηχανή;	349
---	-----

ΕΞΟΠΛΙΣΜΟΣ ΑΣΦΑΛΕΙΑΣ ΤΟΥ ΜΗΧΑΝΗΜΑΤΟΣ

Γενικά	350
--------------	-----

ΣΥΝΑΡΜΟΛΟΓΗΣΗ ΚΑΙ ΡΥΘΜΙΣΕΙΣ

Γενικά	351
Χειρολαβή	351
Ύψος κοπής	351
Στήριγμα	351
Βύσμα κοπής χορτολίπασματος	351
Γέμισμα λαδιού	351

ΦΡΟΝΤΙΔΑ ΚΑΥΣΙΜΩΝ

Γενικά	352
Μίγμα καυσίμου	352
Γέμισμα ρεζερβουάρ	352
Μεταφορά και αποθήκευση	352

ΛΕΙΤΟΥΡΓΙΑ

Ατομικός προστατευτικός εξοπλισμός	353
Γενικές οδηγίες ασφάλειας	353
Βασικές τεχνικές εργασίας	354
Μεταφορά και αποθήκευση	355
Ξεκίνημα και σταμάτημα	355

ΣΥΝΤΗΡΗΣΗ

Γενικά	356
Πρόγραμμα συντήρησης	356
Γενικός έλεγχος	356
Μπουζί	357
Ρύθμιση καλωδίου συμπλέκτη	358
Φίλτρο αέρα	358
Αλλαγή λαδιού	358
Σύστημα καυσίμου	358

ΤΕΧΝΙΚΑ ΣΤΟΙΧΕΙΑ

Τεχνικά στοιχεία	359
EK–Βεβαίωση συμφωνίας	361

Αγαπητέ πελάτη!

Η σειρά καινοτόμων αλυσοπρίονων συνέχισε κατά τη διάρκεια των δεκαετιών και η επιχείρηση επεκτάθηκε, πρώτα με κινητήρες αεροσκαφών και οχημάτων kart, στη δεκαετία του 1950, και μετά με μικρά αλυσοπρίονα τη δεκαετία του 1960. Αργότερα, τις δεκαετίες του 1970 και 1980, στη σειρά προστέθηκαν χορτοκοπτικά και φυσητήρες-αναρροφητήρες.

Σήμερα, ως μέλος του ομίλου Husqvarna, η McCulloch συνεχίζει την παράδοση των ισχυρών κινητήρων, των τεχνικών καινοτομιών και του δυνατού σχεδιασμού, που υπήρξαν το σήμα κατατεθέν μας για περισσότερο από μισό αιώνα. Η μείωση της κατανάλωσης καυσίμων, των εκπομπών και των επιπέδων θορύβου είναι απόλυτη προτεραιότητα για εμάς, όπως είναι και η βελτίωση της ασφάλειας και της φιλικότητας προς το χρήστη.

Ελπίζουμε ότι θα ήσστη ικανοποιημένοι μη το προϊόν McCulloch, καθώς ήναι σχεδιασμένο για να σας συντροφηήνι για μεγάλο χρονικό διάστημα. Ακολουθώντας τις συμβουλές του παρόντος ηγχιριδίου χρήστη σχετικά μη τη χρήση, την ηπισκηυή και τη συντήρηση, η διάρκεια ζωής του προϊόντος μμορηή να παραταθηή. Αν χρηιαστηήτη ηπαγγηλαμηκή βοήθηα για ηπισκηυή ή σέρβις, χρησιμοποήσητη την υπηρεσία ηνητοπισμού σέρβις στο www.mcculloch.com.

Η McCulloch αναπτύσσει συνεχώς τα προϊόντα της και για το λόγο αυτό επιφυλάσσει στον εαυτό της το δικαίωμα τροποποιήσεων πχ. ως προς το σχεδιασμό και τον εμφάνιση, χωρίς προειδοποίησε.

Το παρόν ηγχιριδίο διατιθητα ηπίσης προς λήψη στη διηύθυνση www.mcculloch.com.

ΤΙ ΕΙΝΑΙ ΤΙ;

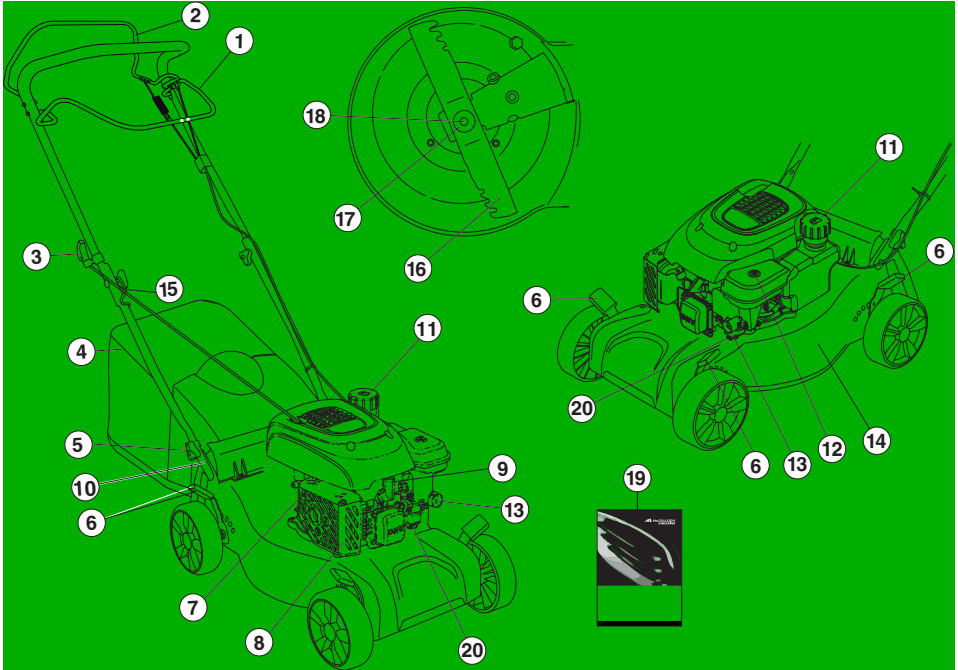

Τι είναι τι στην χλοοκοπτική μηχανή;

- | | | | |
|---|--|----|---|
| 1 | Λαβή φρένου κινητήρα | 10 | Κάτω στήριγμα λαβής |
| 2 | Λαβή ώθησης (M46-125R Classic+, M46-110R Classic, M51-140WR Classic+, M51-150WR Classic, M51-150R Classic) | 11 | Συμπλήρωση καυσίμων |
| 3 | Λαβή σχοινού εκκίνησης | 12 | Φίλτρο αέρα |
| 4 | Στήριγμα | 13 | Διάφραγμα εκκινητή |
| 5 | Λαβή, ύψος λαβής | 14 | Κάλυμμα εξοπλισμού κοπής |
| 6 | Στοιχείο ελέγχου ύψους κοπής | 15 | Οδηγός σχοινού τροχαλίας συστήματος εκκίνησης |
| 7 | Δείκτης στάθμης/πλήρωση λαδιού | 16 | Μαχαίρι |
| 8 | Σιγαστήρας | 17 | οδέλα ελατηρίου |
| 9 | Μπουζί | 18 | Μπουλόνι κοπτικού εργαλείου |
| | | 19 | Οδηγίες χρήσεως |
| | | 20 | Τάπα αποστράγγισης λεκάνης καρμπυρατέρ |

ΕΞΟΠΛΙΣΜΟΣ ΑΣΦΑΛΕΙΑΣ ΤΟΥ ΜΗΧΑΝΗΜΑΤΟΣ

Γενικά

Στο μέρος αυτό παρουσιάζονται τα εξαρτήματα ασφάλειας του μηχανήματος, ε αποστολή τους καθώς και ο τρόπος ελέγχου και συντηρήσεως για τεν ασφαλή λειτουργία τους.



ΠΡΟΕΙΔΟΠΟΙΗΣΗ! Ποτέ μην χρησιμοποιείτε ένα μηχάνημα με ελαττωματικά εξαρτήματα ασφάλειας. Εάν το μηχανήμα σας δεν πλερεί τους απαιτούμενους ελέγχους, απευθυνθείτε στον αντιπρόσωπο του σέρβις για επιδιόρθωση.

Μην κάνετε ποτέ μετατροπές σε αυτό το μηχάνημα έτσι ώστε να διαφέρει από την αρχική του έκδοση, και μην το χρησιμοποιήσετε αν φαίνεται να έχει υποστεί μετατροπές από τρίτους.

Αποκλείστε την περίπτωση ακούσιας εκκίνησης θγάζοντας το καλώδιο ηλεκτρονικής ανάφλεξης από το μπουζί.

Κάλυμμα εξοπλισμού κοπής

- Το κάλυμμα κοψίματος έχει σχεδιαστεί για τη μείωση των δονήσεων και τη μείωση του κινδύνου κοψιμάτων.

Έλεγχος του καλύμματος κοπής

- Βεβαιωθείτε ότι το κάλυμμα κοψίματος δεν παρουσιάζει βλάβες και ότι δεν υπάρχουν ορατά ελαττώματα, όπως ρωγμές.

Λαβή φρένου κινητήρα

- Το φρένο κινητήρα έχει σχεδιαστεί για τη διακοπή του κινητήρα. Όταν αφεθεί η λαβή στη λαβή του φρένου κινητήρα, η λειτουργία του κινητήρα πρέπει να διακόπτεται.

Έλεγχος λαβής φρένου κινητήρα

Ανοίξτε το γκάζί μέχρι τέρμα και έπειτα αφήστε τη λαβή φρένου. Το φρένο κινητήρα πρέπει πάντα να ρυθμίζεται, ώστε ο κινητήρας να σταματά μέσα σε 3 δευτερόλεπτα. Επικοινωνήστε με εξουσιοδοτημένο συνεργείο.

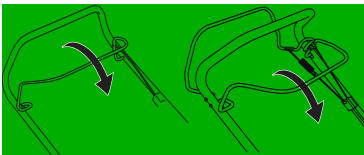

Σιγαστήρας



ΠΡΟΕΙΔΟΠΟΙΗΣΗ! Ποτέ μην χρησιμοποιείτε ένα μηχάνημα χωρίς σιλανσιέ ή με ελαττωματικό σιλανσιέ. Ε χρήση κατεστραμμένου σιλανσιέ ενδέχεται να αυξήσει σημαντικά το επίπεδο θορύβου και τον κίνδυνο εκδηλώσεως πυρκαγιάς. Διατερείτε έναν πυροσβεστήρα σε κοντινή απόσταση από τον τόπο εργασίας.

Ο σιγαστήρας θερμαίνεται πολύ τόσο κατά τη χρήση όσο και μετά το σταμάτημα. Αυτό ισχύει και όταν ο κινητήρας δουλεύει στο ρελαντί. Να έχετε στο νου σας τον κίνδυνο πυρκαγιάς, ειδικά κατά τη χρήση κοντά σε εύφλεκτες ουσίες ή/και αέρια.

- Ο σιγαστήρας είναι κατασκευασμένος για να περιορίζει τη στάθμη του θορύβου στο ελάχιστο και να διοχετεύει τα καυσαέρια μακριά από τον χειριστή.

Έλεγχος του σιλανσιέ

- Πραγματοποιείτε τακτικούς ελέγχους, ώστε να βεβαιώνετε ότι το σιλανσιέ είναι πλήρες και ορθά ασφαλισμένο.

Γενικά



ΣΗΜΑΝΤΙΚΟ! Αποκλείστε την περίπτωση ακούσιας εκκίνησης θγάζοντας το καλώδιο ηλεκτρονικής ανάφλεξης από το μπουζί.

Χειρολαβή

Συναρμολόγηση

Κλειστή άνω λαβή

Τοποθετήστε το σωληνωτό τμήμα της χειρολαβής ακριβώς απέναντι από το κάτω μέρος της χειρολαβής Σφίξτε καλά τους τροχίσκους.

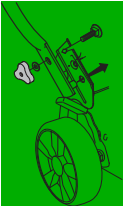

Χρησιμοποιήστε τους περιεχόμενους ιμάντες για να στερεώσετε τις ντίζες στη λαβή. Μην τεντώνετε υπερβολικά τις ντίζες κατά την τοποθέτηση.

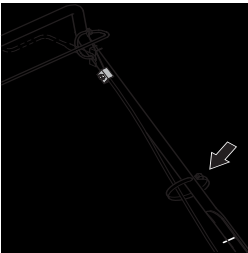

Ύψος κοπής

ΣΗΜΕΙΩΣΗ! Μην ρυθμίζετε το ύψος κοπής πολύ χαμηλά, επειδή υπάρχει κίνδυνος τα κοπτικά εργαλεία να κτυπήσουν επάνω σε ανώμαλες επιφάνειες.

Μετακινήστε το λεβιέ προς τα πίσω για μεγαλύτερο ύψος κοπής και προς τα μπροστά για μικρότερο ύψος κοπής.



Στήριγμα

Συναρμολόγηση του στερίγματος

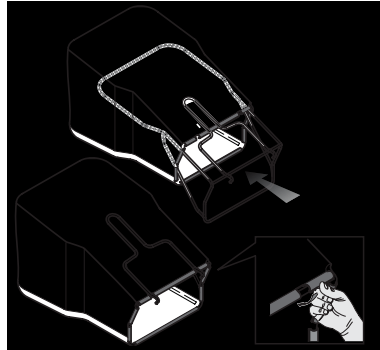

- Τοποθετήστε το πλαίσιο στον υφασμάτινο συλλέκτη.
- Η χειρολαβή του συλλέκτη που βρίσκεται στο πλαίσιο πρέπει να τοποθετείται πάνω στο σάκο του συλλέκτη.
- Ασφαλίστε το πλαίσιο χρησιμοποιώντας τα κλιπ ταχείας ασφάλισης.
- Στερεώστε τα άγκιστρα στο επάνω άκρο του σασί. Τοποθετήστε το κάτω μέρος του κάδου συλλογής στην οπή εξαγωγής.

Βύσμα κοπής χορτολιπάσματος

Προαιρετικό αξεσουάρ κτ κοπής χορτολιπάσματος προς παραγγελία σε μοντέλα M46 (κτ PNC 579679201) και μοντέλα M51 (κτ PNC= 579679301) . Δεν διατίθεται κτ για τα μοντέλα M40.

- Σηκώστε τον οδηγό απορριμμάτων, για να τοποθετήσετε/αφαιρέσετε την τάπα επιστρώματος.

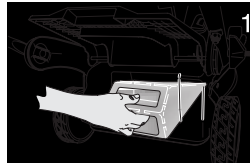

Γέμισμα λαδιού

- Το ντεπόζιτο λαδιού είναι άδειο κατά την παράδοση. Εισαγάγετε αργά το λάδι. Βλ. οδηγίες κάτω από την επικεφαλίδα Συντήρηση. Το λάδι κινητήρα θα πρέπει να αντικαθίσταται σύμφωνα με το εγχειρίδιο κινητήρα.

ΦΡΟΝΤΙΔΑ ΚΑΥΣΙΜΩΝ

Γενικά



ΠΡΟΕΙΔΟΠΟΙΗΣΗ! Το να δουλεύετε ένα κινητήρα μέσα σε ένα κλειστό ή ανεπαρκώς αεριζόμενο χώρο μπορεί να προκαλέσει θάνατο λόγω ασφυξίας ή λόγω δηλητηρίασης με μονοξείδιο του αζώτου.

Το καύσιμο και οι αναθυμιάσεις του είναι πολύ εύφλεκτα και μπορεί να προκαλέσουν σοβαρές θλάβες κατά την εισπνοή και κατά την επαφή με το δέρμα. Να είστε λοιπόν προσεκτικοί με το χειρισμό του καυσίμου και να φροντίζετε να υπάρχει καλός εξαερισμός.

Τα αέρια εξαγωγής από τον κινητήρα είναι καυτά και είναι δυνατό να περιέχουν σπινθήρες που μπορούν να προκαλέσουν φωτιά. Ποτέ μην ξεκινάτε το μηχανήμα σε εσωτερικό χώρο ή κοντά σε εύφλεκτα υλικά!

Μην καπνίζετε και μην τοποθετείτε κάποιο θερμό αντικείμενο κοντά σε καύσιμο.

Χρησιμοποιείτε ποτέ λάδι προορισμένο για δίκρονους κινητήρες

Γέμισμα ρεζερβουάρ



ΠΡΟΕΙΔΟΠΟΙΗΣΗ! Να σβήνεται πάντα τον κινητήρα και να τον αφήνετε να κρυώσει για λίγα λεπτά πριν από την επαναπλήρωση.

Χρησιμοποιείτε πάντα λιπαντή, για να αποφεύγετε τυχόν διαρροές.

Για το γέμισμα να ανοίξετε το τάπα με αργές κινήσεις, ώστε να διαφύγει η πίεση από εξατμισμένο καύσιμο.

Καθαρίστε την περιοχή γύρω από την τάπα καυσίμου.

Βιδώστε το τάπα προσεκτικά μετά από κάθε γέμισμα του ρεζερβουάρ. Τυχόν αμέλεια ενδέχεται να οδηγήσει σε πυρκαγιά.

Πριν ξαναβάλετε μπρος μετακινήστε το μηχανήμα τουλάχιστον 3 m από το σημείο που γεμίσατε βενζίνη.

Μίγμα καυσίμου

ΣΗΜΕΙΩΣΗ! Το μηχανήμα είναι εξοπλισμένο με έναν τετράχρονο κινητήρα, Φροντίστε ώστε να υπάρχει πάντοτε η σωστή ποσότητα λαδιού στο ρεζερβουάρ λαδιού.

Βενζίνη

- Χρησιμοποιείτε αμόλυβδη βενζίνη καλής ποιότητας με μέγιστο ποσοστό αιθανόλης 10% (E10).
- Συνιστώμενος ελάχιστος αριθμός οκτανίων είναι τα 90 (RON). Αν δουλεύετε τον κινητήρα με βενζίνη χαμηλότερων οκτανίων από 90 μπορεί να προκληθεί ρετάρισμα. Αυτό επιφέρει αυξημένη θερμοκρασία κινητήρα, που μπορεί να προκαλέσει σοβαρές θλάβες.
- Χρησιμοποιήστε βενζίνη χαμηλών εκπομπών, γνωστή και σαν αλκυλιωμένη βενζίνη, αν διατίθεται.

Λάδι κινητήρα.

ΣΗΜΕΙΩΣΗ! Ελέγξτε το επίπεδο λαδιού, πριν από την εκκίνηση του χλοοκοπτικού γκαζόν. Το πολύ χαμηλό επίπεδο λαδιού μπορεί να προκαλέσει σοβαρή βλάβη στον κινητήρα. Ανατρέξτε στις οδηγίες της ενότητας με τίτλο "Συντήρηση".

- Το λάδι κινητήρα θα πρέπει να αντικαθίσταται σύμφωνα με το εγχειρίδιο κινητήρα. Ανατρέξτε στο εγχειρίδιο κινητήρα για συστάσεις σχετικά με τον τύπο λαδιού που πρέπει να χρησιμοποιήσετε. Μη

Μη βάλετε ποτέ εμπρός το μηχανήμα:

- Αν ρίξετε καύσιμο ή το λάδι κινητήρα στο μηχανήμα. Σκουπίστε τις σταγόνες και αφήστε το καύσιμο που απομένει να εξατμιστεί.
- Εάν έχετε χύσει καύσιμο επάνω σας ή στα ρούχα σας, αλλάξτε ρούχα. Πλύνετε οποιοδήποτε μέρος του σώματός σας έχει έλθει σε επαφή με το καύσιμο. Χρησιμοποιήστε σαπούνι και νερό.
- Αν έχετε διαρροή καυσίμου: ελέγχετε τακτικά για διαρροές από το καπάκι καυσίμου και τις σωληνώσεις καυσίμων.

Μεταφορά και αποθήκευση

- Αποθηκεύετε και μεταφέρετε το μηχανήμα και το καύσιμο ώστε να μην υπάρχει κίνδυνος τυχόν διαρροές ή αναθυμιάσεις να έρθουν σε επαφή με σπινθήρες ή γυμνές φλόγες, όπως για παράδειγμα, από ηλεκτρικές μηχανές, ηλεκτροκινητήρες, ηλεκτρικούς διακόπτες/διακόπτες ρεύματος ή θερμαντήρες.
- Όταν αποθηκεύετε και μεταφέρετε καύσιμο πρέπει να χρησιμοποιούνται πάντοτε ειδικά δοχεία που προορίζονται γι'αυτό τον σκοπό.

Φύλαξη μακράς διάρκειας

- Όταν το μηχανήμα πρόκειται να αποθηκευτεί για μεγάλο χρονικό διάστημα, πρέπει να αδειάζετε το ντεπόζιτο καυσίμου και τη λεκάνη καρμπυρατέρ. Επικοινωνήστε με το τοπικό πρατήριο καυσίμων για να μάθετε ποιος είναι ο κατάλληλος χώρος απόρριψης του πλεονάζοντος καυσίμου.

Ατομικός προστατευτικός εξοπλισμός

Σε οποιαδήποτε χρήση του μηχανήματος πρέπει να χρησιμοποιείτε εγκεκριμένο ατομικό προστατευτικό εξοπλισμό. Ο ατομικός προστατευτικός εξοπλισμός δεν εξουδετερώνει τον κίνδυνο τραυματισμού, παρά μειώνει τα αποτελέσματα ενός τραύματος σε περίπτωση ατυχήματος. Ζητήστε από τον έμπορο να σας βοηθήσει στην εκλογή προστατευτικού εξοπλισμού.

Χρησιμοποιείτε πάντοτε:

- Χρησιμοποιείτε ατοσπίδα, όταν το επίπεδο θορύβου ξεπερνά τα 85 db.
- Γερές μπότες με αντιολισθητική σόλα ή υποδήματα.
- Χοντρά, μακριά παντελόνια. Μην φοράτε σορτσάκια, πέδιλα και μην είστε ξυπόλητοι.
- Γάντια να χρησιμοποιούνται όταν χρειάζονται, για παράδειγμα σε τοποθέτηση, επιθεώρηση ή καθαρισμό των εξαρτημάτων κοπής.

Γενικές οδηγίες ασφάλειας

Αυτή ε ενότητα περιγράφει τις βασικές κατευθύνσεις ασφαλείας για τη χρήση του μηχανήματος. Αυτές οι πληροφορίες δεν υποκαθιστούν σε καμία περίπτωση τις επαγγελματικές ικανότητες και την εμπειρία.

- Διαβάστε προσεκτικά τις Οδηγίες χρήσεως και κατανοήστε το περιεχόμενο πριν χρησιμοποιήσετε το μηχάνημα.
- Λάβετε υπόψη ότι ο χειριστής είναι υπεύθυνος για ατυχήματα που συμβαίνουν σε ή για κινδύνους στους οποίους εκτίθενται άλλα άτομα ή οι ιδιοκτησίες αυτών.
- Το μηχάνημα θα πρέπει να διατηρείται καθαρό. Οποιαδήποτε επιγραφή και ετικέτα θα πρέπει να είναι πλήρως αναγνώσιμη.

Χρησιμοποιείτε πάντοτε κοινή λογική

Δεν είναι δυνατό να καλυφθούν όλες οι περιπτώσεις που ενδέχεται να συναντήσετε. Να είστε πάντα προσεκτικοί και να χρησιμοποιείτε την κοινή λογική. Αν βρεθείτε σε συνθήκες που δεν αισθάνεστε ασφαλής, διακόψτε τη λειτουργία και αναζητήστε τη συμβουλή κάποιου ειδικού. Επικοινωνήστε με τον αντιπρόσωπο, τον υπεύθυνο σέρβις ή έναν πεπειραμένο χρήστη. Μην επιχειρήσετε να εκτελέσετε κάποια εργασία για την οποία δεν είστε βέβαιοι!



ΠΡΟΕΙΔΟΠΟΙΗΣΗ! Το μηχάνημα αυτό παράγει ηλεκτρομαγνητικό πεδίο κατά τη διάρκεια της λειτουργίας. Το πεδίο αυτό, υπο ορισμένες συνθήκες, ενδέχεται να προκαλεί παρεμβολές σε ενεργητικά και παθητικά εμφυτεύματα. Προκειμένου να μειωθεί ο κίνδυνος σοβαρού ή θανατηφόρου τραυματισμού, συνιστούμε στα άτομα με ιατρικά εμφυτεύματα να συμβουλευτούν τον θεράποντα ιατρό και τον κατασκευαστή του ιατρικού εμφυτεύματος, πριν θέσουν το μηχάνημα σε λειτουργία.



ΠΡΟΕΙΔΟΠΟΙΗΣΗ! Το μηχάνημα μπορεί να γίνει επικίνδυνο. Η απρόσεκτη ή λανθασμένη χρήση μπορεί να έχει ως αποτέλεσμα σοβαρό ή θανάσιμο τραυματισμό του χειριστή ή άλλων ατόμων.

Ποτέ μην επιτρέπετε σε παιδιά ή άλλα μη εκπαιδευμένα σχετικά με τη χρήση του μηχανήματος άτομα να χρησιμοποιούν ή να πραγματοποιούν εργασίες συντήρησης σε αυτό.

Το μηχάνημα δεν πρέπει να χρησιμοποιείται από άτομα με μειωμένες σωματικές ή διανοητικές ικανότητες ή άτομα ακατάλληλα να χρησιμοποιήσουν το μηχάνημα λόγω προβλημάτων υγείας, χωρίς την επίβλεψη από άτομο υπεύθυνο για την ασφάλεια τους.

Μην επιτρέπετε σε κανέναν άλλον να χρησιμοποιήσει το μηχάνημα αν δεν έχετε βεβαιωθεί ότι γνωρίζετε το περιεχόμενο των οδηγιών χρήσης.

Ποτέ μην δουλεύετε το πριόνι όταν είστε κουρασμένος, έχετε πει αλκοόλ ή παίρνετε φάρμακα που επηρεάζουν την όρασή σας, την κρίση σας ή τον έλεγχο του σώματός σας.



ΠΡΟΕΙΔΟΠΟΙΗΣΗ! Οι μετατροπές ή/και τα εξαρτήματα που δεν φέρουν καμία εξουσιοδότηση μπορεί να προκαλέσουν σοβαρό τραυματισμό ή θάνατο στο χρήστη ή τρίτα πρόσωπα. Χωρίς άδεια του κατασκευαστή, σε καμία περίπτωση δεν επιτρέπεται μετατροπή του μηχανήματος σε σχέση με την αρχική του κατασκευή.

Μην κάνετε ποτέ μετατροπές σε αυτό το μηχάνημα έτσι ώστε να διαφέρει από την αρχική του έκδοση, και μην το χρησιμοποιήσετε αν φαίνεται να έχει υποστεί μετατροπές από τρίτους.

Ποτέ μην χρησιμοποιείτε ελαττωματικό μέχνημα. Ακολουθήστε τις οδηγίες συντήρησης, ελέγχου και σέρβις αυτού του βιβλίου. Ορισμένες εργασίες συντήρησης και σέρβις πρέπει να γίνονται από ειδικευμένο προσωπικό.

Χρησιμοποιείτε πάντοτε γνήσια ανταλλακτικά.

Ασφάλεια στο χώρο εργασίας

- Τα κλαδιά, τα κλαριά, οι πέτρες, κ.λπ. πρέπει να αφαιρούνται από το γρασιδί πριν από την έναρξη της κοπής.
- Αντικείμενα που χτυπούν στο παρελκόμενο κοπής μπορεί να πεταχτούν και να προξενήσουν ζημιά ή τραυματισμό. Κρατήστε ανθρώπους και ζώα μακριά.
- Ποτέ μη χρησιμοποιείτε το μηχάνημα σε κακές καιρικές συνθήκες, για παράδειγμα με ομίχλη, κατά τη βροχή, σε νοτισμένες ή υγρές τοποθεσίες, σε ισχύρο άνεμο, έντονο κρύο, κίνδυνο κεραυνού, κ.λπ. Η εργασία με κακές καιρικές συνθήκες είναι κουραστική και μπορεί να οδηγήσει σε επικίνδυνες καταστάσεις, πχ. ολισθηρές επιφάνειες.
- Ελέγχετε τον περιβάλλοντα χώρο, ώστε να διασφαλίσετε ότι τίποτα δεν μπορεί να αποσπάσει την προσοχή σας και να σας αφαιρέσει τον έλεγχο του μηχανήματος.
- Προσοχή με ρίζες, πέτρες, κλαδιά, φρεάτια, τάφρους κτλ. Τα ψηλά χόρτα μπορεί να κρύβουν εμπόδια.
- Οι κλίσεις χλοοκοπής μπορεί να είναι επικίνδυνες. Μην χρησιμοποιείτε το χλοοκοπτικό γκαζόν σε απόκρημνες πλαγιές. Το χλοοκοπτικό γκαζόν δεν πρέπει να χρησιμοποιείται σε κλίσεις μεγαλύτερες από 15 μοίρες.
- Σε κεκλιμένο έδαφος η διαδρομή πρέπει να γίνεται παράλληλα με την κλίση. Είναι πολύ ευκολότερο να εργασθείτε κατά μήκος μίας πλαγιάς παρά πάνω και κάτω στην πλαγιά.
- Να είστε ιδιαίτερα προσεκτικοί κοντά σε κρυφές γωνίες και αντικείμενα που εμποδίζουν το οπτικό σας πεδίο.

Εργαστείτε με ασφάλεια

- Το χλοοκοπτικό γκαζόν προορίζεται μόνο για τεν κοπή γρασιδιού. Απαγορεύεται κάθε άλλη χρήση.
- Χρησιμοποιείτε ατομικό προστατευτικό εξοπλισμό. Βλ. τις οδηγίες στο κεφάλαιο "Ατομικός προστατευτικός εξοπλισμός"
- Μην εκκινείτε ένα χλοοκοπτικό γκαζόν, αν δεν έχουν τοποθετηθεί σωστά το κοπτικό εργαλείο και όλα τα καλύμματα. Διαφορετικά μπορεί να χαλαρώσει το κοπτικό εργαλείο και να προκαλέσει προσωπικούς τραυματισμούς.
- Βεβαιωθείτε ότι το κοπτικό εργαλείο δεν κτυπά σε ξένα αντικείμενα, όπως πέτρες, ρίζες ή κάτι παρόμοιο. Αυτό μπορεί να αμβλύνει το κοπτικό εργαλείο και να λυγίσει τον άξονα κινητήρα. Ένα λυγισμένος άξονας προκαλεί ανισορροπία και ισχυρή δόνηση, με αποτέλεσμα να υπάρχει μεγάλος κίνδυνος να χαλαρώσει το κοπτικό εργαλείο.
- Η λαβή φρένου δεν πρέπει ποτέ να ακολουπά μόνιμα στη λαβή, όταν λειτουργεί το μηχάνημα.
- Τοποθετήστε το χλοοκοπτικό γκαζόν σε μια στέρεα, επίπεδη επιφάνεια και εκκινήστε το. Βεβαιωθείτε ότι

το κοπτικό εργαλείο δεν έρχεται σε επαφή με το έδαφος ή άλλα αντικείμενα.

- Να στέκεστε πάντα πίσω από το μηχάνημα. Αφήστε τους τροχούς να παραμένουν στο έδαφος και κρατήστε και τα δύο χέρια στη λαβή όταν κουρεύετε. Να έχετε τα χέρια και τα πόδια σας μακριά από τις περιστρεφόμενες λάμες.
- Μην δίνετε κλίση στο μηχάνημα όταν λειτουργεί ο κινητήρας.
- Προσέξτε ιδιαίτερα, όταν τραβάτε το μηχάνημα προς το μέρος σας κατά την εργασία.
- Μην ανασκώνετε ποτέ το χλοοκοπτικό γκαζόν και μην το μεταφέρετε όταν ο κινητήρας είναι ενεργοποιημένος. Αν πρέπει να ανασηκώσετε το χλοοκοπτικό γκαζόν, απενεργοποιήστε πρώτα τον κινητήρα και αποσυνδέστε το καλώδιο ανάφλεξης από το μπουζί.
- Μην κουρεύετε το γκαζόν περπατώντας προς τα πίσω.
- Ο κινητήρας πρέπει να απενεργοποιείται, όταν μετακινείται πάνω από έδαφος που δεν θα κοπεί. Για παράδειγμα, διάδρομοι με χαλίκι, πέτρα, σανίδι, άσφαλτος, κ.λπ.
- Μην τρέχετε ποτέ με το μηχάνημα όταν λειτουργεί. Πρέπει πάντα να περπατάτε με το χλοοκοπτικό γκαζόν.
- Απενεργοποιήστε τον κινητήρα πριν να αλλάξετε το ύψος κοπής. Μην προβείτε ποτέ σε τροποποιήσεις ενώ ο κινητήρας είναι σε λειτουργία.
- Ποτέ μην αφήνετε το μηχάνημα χωρίς επιτήρηση με τον κινητήρα σε λειτουργία. Κλείστε τον κινητήρα. Βεβαιωθείτε ότι το παρελκόμενο κοπής έχει σταματήσει να περιστρέφεται.
- Αν χτυπήσετε κάποιο ξένο αντικείμενο ή αν παρουσιαστούν κραδασμοί, σταματήστε το μηχάνημα. Βγάλτε το καλώδιο από το μπουζί. Ελέγξτε ότι το μηχάνημα δεν έχει πάθει ζημιά. Επιδιορθώστε ενδεχόμενες ζημιές.

Βασικές τεχνικές εργασίας

- Κόβετε πάντα με κοφτερή λεπίδα για βέλτιστα αποτελέσματα. Μια μη κοφτερή λεπίδα έχει σαν αποτέλεσμα ανόμοια κοπή ενώ το γκαζόν γίνεται κίτρινο στην επιφάνεια κοπής.
- Μην κόβετε ποτέ πάνω από το 1/3 του μήκους του γρασιδιού. Αυτό ισχύει ιδιαίτερα σε περιόδους ξηρασίας. Κόψτε πρώτα με το ύψος κοπής να έχει οριστεί στο υψηλό. Επειτα, ελέγξτε το αποτέλεσμα και χαμηλώστε στο κατάλληλο ύψος. Αν το γρασιδί είναι αρκετά μεγάλο, οδηγήστε αργά και κόψτε δύο φορές, αν είναι απαραίτητο.
- Κόβετε κάθε φορά σε διαφορετικές κατευθύνσεις για να αποφύγετε ρίγες στο γκαζόν.

ΛΕΙΤΟΥΡΓΙΑ

Μεταφορά και αποθήκευση

- Ασφαλίστε τον εξοπλισμό κατά τη διάρκεια οποιασδήποτε μεταφοράς, ώστε να αποφύγετε τυχόν βλάβες και ατυχήματα.
- Να αποθηκεύετε τον εξοπλισμό σε κλειδωμένο χώρο, ώστε να μην είναι προσβάσιμος σε παιδιά και μη εξουσιοδοτημένα άτομα.
- Αποθηκεύετε το μηχάνημα και τον εξοπλισμό του σε ένα στεγνό μέρος, ανθεκτικό στο ψύχος.
- Για τη μεταφορά και την αποθήκευση καυσίμων, συμβουλευθείτε την ενότητα "Χειρισμός καυσίμων".

Ξεκίνηση και σταμάτημα

Προτού Ξεκινήσετε



ΠΡΟΕΙΔΟΠΟΙΗΣΗ! Διαβάστε προσεκτικά τις Οδηγίες χρήσεως και κατανοήστε το περιεχόμενο πριν χρησιμοποιήσετε το μηχάνημα.

Χρησιμοποιείτε ατομικό προστατευτικό εξοπλισμό. Βλ. τις οδηγίες στο κεφάλαιο "Ατομικός προστατευτικός εξοπλισμός"

- Κρατήστε άσχετα προς την εργασία άτομα ή ζώα μακριά από την περιοχή εργασίας.
- Εκτελείτε ημερήσια συντήρηση. Ανατρέξτε στις οδηγίες της ενότητας με τίτλο "Συντήρηση".
- Βεβαιωθείτε ότι το καλώδιο ανάφλεξης έχει σωστή έδραση στο μπουζί.

Εκκίνηση

Όλα τα μοντέλα διαθέτουν χειροκίνητο τσοκ (διάφραγμα εκκινήτη).

Εάν το χλοοκοπτικό γκαζόν τίθεται σε λειτουργία για πρώτη φορά, πιέστε την αντλία καυσίμου πέντε φορές. Μετά από αυτό θα πρέπει να πιέζετε την αντλία καυσίμου τρεις φορές, όταν η εκκίνηση γίνεται με κρύο κινητήρα.

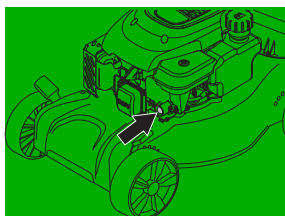

- Η λαβή φρένου κινητήρα πρέπει να κρατηθεί πατημένη προς τη χειρολαβή κατά την εκκίνηση του κινητήρα.

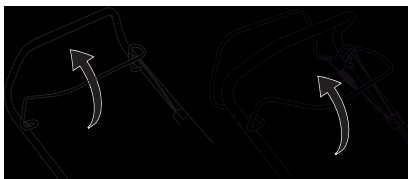

- Σταθείτε πίσω από το μηχάνημα.
- Πιάστε με το δεξί χέρι τη λαβή του μηχανισμού εκκίνησης, τραβήξτε αργά το κορδόνι μέχρι να βρείτε αντίσταση (να πιάσουν τα δοντάκια του μηχανισμού εκκίνησης). Τραβήξτε δυνατά για να εκκινήσει ο κινητήρας. Ποτέ μην τυλίγετε το κορδόνι εκκίνησης στο χέρι.

Σκανδάλη γκαζιού

(M46-125R Classic+, M46-110R Classic, M51-140WR Classic+, M51-150WR Classic, M51-150R Classic)

- Ωθήστε τη λαβή ώθησης προς τη χειρολαβή, για να ξεκινήσετε την οδήγηση.



- Πριν να έλξετε το μηχάνημα προς το μέρος σας, αποσυμπλέξτε τη μετάδοση κίνησης και ωθήστε το μηχάνημα προς τα εμπρός.

Σταμάτημα

- Σταματήστε τον κινητήρα, αφήνοντας τη λαβή φρένου κινητήρα.

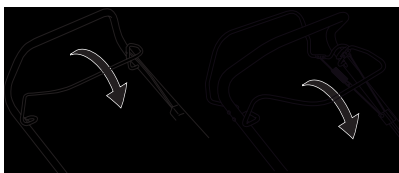

- Η ταχύτητα επίσης βγαίνει όταν απελευθερώσετε τη λαβή φρένου.
- Είναι δυνατή μόνο η αποσύμπλεξη της μονάδας, αφήνοντας ελαφρώς το μοχλό του φρένου.

Γενικά



ΠΡΟΕΙΔΟΠΟΙΗΣΗ! Ο χρήστης πρέπει να διενεργεί μόνο τις εργασίες συντήρησης και σέρβις που περιγράφονται στο παρόν Εγχειρίδιο χρήσης. Πιο σύνθετες εργασίες πρέπει να διενεργούνται από συνεργείο.

Απενεργοποιήστε τον κινητήρα προτού πραγματοποιήσετε τυχόν ελέγχους ή συντήρηση. Αποκλείστε την περίπτωση ακούσιας εκκίνησης θγάζοντας το καλώδιο ηλεκτρονικής ανάφλεξης από το μπουζί.

Η διάρκεια ζωής της μηχανής μπορεί να μειωθεί ενώ και ο κίνδυνος για ατυχήματα είναι μεγαλύτερος στην περίπτωση που δεν πραγματοποιείται η σωστή συντήρηση της μηχανής καθώς και εάν η επισκευή δε γίνεται με επαγγελματικό τρόπο. Εάν θέλετε περισσότερες πληροφορίες, επικοινωνήστε με το πλησιέστερο συνεργείο.

ΠΡΟΣΟΧΗ! Όταν ανατρέπετε το μηχανήμα, να βεβαιώνετε ότι το φίλτρο αέρα βρίσκεται πάντα στο υψηλότερο σημείο.

- Χρησιμοποιείτε πάντοτε γνήσια ανταλλακτικά.

Πρόγραμμα συντήρησης

Στο πρόγραμμα συντήρησης μπορείτε να δείτε ποια τμήματα του μηχανήματός σας απαιτούν συντήρησης, και σε ποια διαστήματα θα πρέπει να εφαρμόζονται οι εργασίες συντήρησης. Τα διαστήματα υπολογίζονται βάσει της ημερήσιας χρήσης του μηχανήματος, και ενδέχεται να διαφέρουν ανάλογα με τη συχνότητα και το βαθμό χρήσης.

Προτού ξεκινήσετε	Εβδομαδιαία φροντίδα	Μηνιαία φροντίδα
Γενικός έλεγχος	Μπουζί	Φίλτρο αέρα
Εξωτερικός καθαρισμός	Σιγαστήρας*	Σύστημα καυσίμου
Στάθμη λαδιού		
Κοπτικός εξοπλισμός		
Κάλυμμα κοπής*		
Ρύθμιση καλωδίου συμπλέκτη		
Λαβή ψρένου κινετήρα*		

*Συμβουλευθείτε τις οδηγίες που παρατίθενται στην ενότητα "Εξοπλισμός ασφαλείας του μηχανήματος".

Γενικός έλεγχος

- Βεβαιωθείτε ότι τα μπουλόνια και τα παξιμάδια είναι σφιγμένα.
- Αντικαταστήστε τυχόν κατεστραμμένα, φθαρμένα ή σπασμένα εξαρτήματα.

Εξωτερικός καθαρισμός

- Σκουπίστε τα φύλλα, το γρασίδι και τα λοιπά στοιχεία από το χλοοκοπτικό γκαζόν.
- Μην χρησιμοποιείτε ροδέλα υψηλής πίεσης, για να καθαρίσετε το μηχανήμα.
- Μην καθαρίζετε τον κινητήρα απευθείας με νερό.
- Καθαρίστε τις σχισμές εισόδου αέρα στο μηχανισμό εκκίνησης. Ελέγξτε το μηχανισμό εκκίνησης και το σκονί.
- Όταν καθαρίζετε κάτω από το περίβλημα κοπής, γυρίστε το μηχανήμα με το μπουζί προς τα πάνω. Αδειάστε το ντεπόζιτο καυσίμου.

Στάθμη λαδιού

Το χλοοκοπτικό γκαζόν πρέπει να στέκεται σε επίπεδο έδαφος όταν ελέγχετε τη στάθμη λαδιού. Ελέγξτε τη στάθμη λαδιού με το δείκτη στάθμης στο καπάκι πλήρωσης λαδιού.

- Αφαιρέστε το καπάκι λαδιού και καθαρίστε το δείκτη στάθμης.
- Τοποθετήστε το δείκτη στάθμης πίσω στη θέση του.
- Αν η στάθμη λαδιού είναι χαμηλή, πληρώστε χρησιμοποιώντας λάδι κινητήρα έως το επάνω επίπεδο του δείκτη στάθμης.

Κοπτικός εξοπλισμός

- Ελέγχετε το εξάρτημα κοπής για ζημιές ή εμφάνιση ραγιμάτων. Το κατεστραμμένο εξάρτημα κοπής πρέπει πάντα να αντικαθίσταται.
- Να βεβαιώνετε πάντα ότι το κοπτικό εργαλείο είναι σωστά στερεωμένο και ισορροπημένο.

ΠΡΟΣΟΧΗ! Οι λεπίδες πρέπει να ευθυγραμμίζονται μετά από ακόνισμα.

Οι κατεστραμμένες λεπίδες πρέπει να αντικαθίστανται όταν προσκρούουν σε εμπόδια που προκαλούν βλάβη λειτουργίας.

ΣΥΝΤΗΡΗΣΗ

Αντικατάσταση των λεπίδων



ΠΡΟΕΙΔΟΠΟΙΗΣΗ! Φοράτε πάντα χοντρά γάντια κατά τις εργασίες σέρβις και συντήρησης του εξοπλισμού κοπής. Τα κοπτικά εργαλεία είναι πολύ αιχμηρά και μπορείτε να κοπείτε πολύ εύκολα.

Αποσυναρμολόγηση

- Ξεβιδώστε το μπουλόνι που συγκρατεί το κοπτικό εργαλείο.

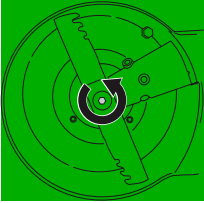

- Αφαιρέστε την παλιά λάμα. Βεβαιωθείτε ότι το μπράτσο της λάμας δεν έχει υποστεί ζημιά. Επίσης να ελέγχετε ότι το μπουλόνι του κοπτικού εργαλείου δεν παρουσιάζει βλάβες και ότι ο άξονας κινητήρα δεν έχει καμφθεί.

Συναρμολόγηση

- Η λεπίδα πρέπει να τοποθετηθεί με τα λοξοτομημένα άκρα στραμμένα προς τα πάνω, προς το κάλυμμα.

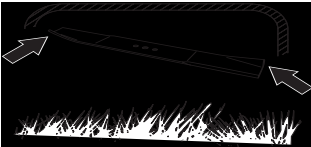

- Βεβαιωθείτε ότι το κοπτικό εργαλείο βρίσκεται σωστά στο κέντρο του άξονα.



- Τοποθετήστε τη ροδέλα και σφίξτε σωστά το μπουλόνι. Πρέπει να σφίξετε το μπουλόνι με ροπή 45-60 Nm.



- Τραβήξτε τη λάμα με το χέρι και βεβαιωθείτε ότι μπορεί να περιστραφεί χωρίς προβλήματα.
- Λειτουργήστε το μηχάνημα δοκιμαστικά.

ΣΗΜΑΝΤΙΚΟ!

Να είστε πάντα προσεκτικοί και να χρησιμοποιείτε την κοινή λογική. Αποφεύγετε τις καταστάσεις τις οποίες θεωρείτε πέραν των δυνατοτήτων σας. Εάν δεν αισθάνεστε σίγουροι για τις διαδικασίες χειρισμού, αφού διαβάσετε αυτές τις οδηγίες, θα πρέπει να συμβουλευτείτε κάποιον ειδικό πριν συνεχίσετε. Επικοινωνήστε με εξουσιοδοτημένο συνεργείο.

Χρησιμοποιείτε πάντα γνήσια ανταλλακτικά. Για περισσότερες πληροφορίες, ανατρέξτε στην ενότητα "Τεχνικά στοιχεία".

Μπουζί

ΣΗΜΕΙΩΣΗ! Χρησιμοποιείτε πάντοτε τον τύπο μπουζιού που συστήνεται! Λάθος τύπος μπορεί να προκαλέσει ζημιά στο έμβολο/κύλινδρο.

- Αν ε απόδοση του μηχανήματος είναι χαμηλή, αν υπάρχει δυσκολία στην εκκίνηση ή το ρελαντί δεν είναι σταθερό: να ελέγξετε πάντοτε πρώτα το μπουζί πριν προχωρήσετε σε άλλες ενέργειες.
- Εάν το μπουζί έχει ρύπους, καθαρίστε το και ελέγξτε το διάκενο ηλεκτροδίου. Ανατρέξτε στο φύλλο τεχνικών στοιχείων για το διάκενο του μπουζιού. Αντικαταστήστε εάν είναι απαραίτητο.



Ρύθμιση καλωδίου συμπλέκτη

- Τέλος, ρυθμίστε το καλώδιο με τη βίδα ρύθμισης.

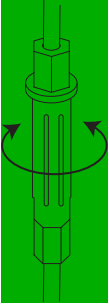

- υθμίστε χονδρικά το καλώδιο του συμπλέκτη, όταν η ακριβής ρύθμιση δεν επαρκεί.
- Επεκτείνετε το καλώδιο χρησιμοποιώντας τη βίδα ακριβούς ρύθμισης.
- υθμίστε χονδρικά το καλώδιο του συμπλέκτη στερεώνοντάς το στα μπράτσα της μπάρας του συμπλέκτη. Κατόπιν, ρυθμίστε με ακρίβεια το καλώδιο.

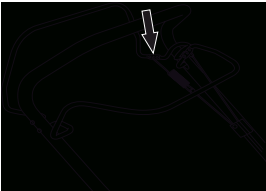

Φίλτρο αέρα

- Αφαιρέστε το κάλυμμα του φίλτρου αέρα και βγάλτε έξω το φίλτρο.
- Φίλτρο αέρα που χρησιμοποιήθηκε για αρκετό καιρό, δεν μπορεί να καθαριστεί εντελώς. Για το λόγο αυτό το φίλτρο αντικαθίσταται περιοδικά με ένα καινούργιο. **Φίλτρο αέρα που έχει βλάβες πρέπει πάντοτε να αντικαθίσταται.**
- Κατά τη συναρμολόγηση, βεβαιωθείτε ότι ο φίλτρο σφραγίζει πλήρως στη βάση φίλτρου.

Καθαρίστε το χάρτινο φίλτρο

- Καθαρίστε το φίλτρο κτυπώντας το φίλτρο σε μια επίπεδη επιφάνεια. Μην χρησιμοποιείτε ποτέ διαλυτικό με πετρέλαιο, για παράδειγμα, κηροζίνη ή συμπιεσμένο αέρα για τον καθαρισμό του φίλτρου.

Καθαρισμός αφρολέξ φίλτρου

- Αφαιρέστε το φίλτρο από αφρολέξ. Καθαρίστε προσεκτικά το φίλτρο με χλιαρό σαπουνόνερο. Μετά τον καθαρισμό ξεπλύνετε το φίλτρο με καθαρό νερό. Στύψτε το και αφήστε το να στεγνώσει. ΠΡΟΣΞΕΤΕ! Αέρας με πολύ υψηλή πίεση μπορεί να φθείρει το φίλτρο αφρολέξ. Μετά τον καθαρισμό του, το φίλτρο θα πρέπει να λιπανθεί με λάδι κινητήρα. Σκουπίστε το περιττό λάδι πιέζοντας ένα καθαρό πανί πάνω στο φίλτρο.

Αλλαγή λαδιού

- Αδειάστε το ντεπόζιτο καυσίμου.
- Ξεβιδώστε το καπάκι πλήρωσης λαδιού.
- Τοποθετήστε κατάλληλο δοχείο συλλογής του λαδιού.
- Στραγγίστε το λάδι γυρίζοντας τον κινητήρα έτσι ώστε το λάδι να τρέξει από το σωλήνα πλήρωσης. Όταν ανατρέπετε το μηχάνημα, να βεβαιώνετε ότι το φίλτρο αέρα βρίσκεται πάντα στο υψηλότερο σημείο. Ρωτήστε πού μπορείτε να απορρίψετε το λάδι κινητήρα που περισσεύει στο τοπικό σας βενζινάδικο.
- Πληρώστε με καινούριο λάδι κινητήρα καλής ποιότητας. Ανατρέξτε στο συνοδευτικό εγχειρίδιο οδηγών για τον κινητήρα.

Σύστημα καυσίμου

- Ελέγξτε ότι το καπάκι του δοχείου καυσίμου και η φλάντζα του δεν έχουν υποστεί φθορές.
- Ελέγξτε το σωλήνα καυσίμου. Αντικαταστήστε εάν είναι απαραίτητο.

ΤΕΧΝΙΚΑ ΣΤΟΙΧΕΙΑ

Τεχνικά στοιχεία

	M40-110 CLASSIC	M40-125 Classic+	M46-110 CLASSIC	M46-110R CLASSIC	M46-125R Classic+
Κινητήρας					
Κατασκευαστής κινητήρα	McCulloch	Briggs & Stratton	McCulloch	McCulloch	Briggs & Stratton
Κυβισμός κυλίνδρου, cm ³	110	125	110	110	125
Στροφές, rpm	2950	2900	2950	2950	2900
Ονομαστική απόδοση κινητήρα, kW (βλ. σημείωση 1)	1,6	1,6	1,6	1,6	1,6
Σύστημα ανάφλεξης					
Μπουζί	Torch A5RTC	QC12YC	Torch A5RTC	Torch A5RTC	QC12YC
Διάκενο ηλεκτροδίων, mm	0,7	0,5	0,7	0,7	0,5
Σύστημα καυσίμου και λίπανσης					
Χωρητικότητα ρεζερβουάρ βενζίνης, λίτρα	0,8	0,8	0,8	0,8	0,8
*Λάδι κινητήρα	SAE 30/SAE 10W-30	SAE 30/SAE 10W-30	SAE 30/SAE 10W-30	SAE 30/SAE 10W-30	SAE 30/SAE 10W-30
Βάρος					
Μηχάνημα με κενά ντεπόζιτα, kg	24	25	27	29	27
Εκπομπές θορύβου (βλ. σημ. 2)					
Μετρημένη ηχητική στάθμη σε dB(A)	90	93	92	92	95
Εγγυημένη ηχητική στάθμη L _{WA} dB(A)	92	94	94	93	96
Στάθμες θορύβου (βλ. σημ. 3)					
Ισοδύναμη εχετική πίεση στο αυτί του χειριστή, dB(A)	77	80	79	79	82
Στάθμες κραδασμών, a_{hveq} (βλ. σημ. 4)					
Λαβή, m/s ²	6,3	14,75	4,82	4,98	15,68
Σύστημα κοπής					
Ύψος κοπής, χιλ.	20-75	20-75	30-80	30-80	30-80
Πλάτος κοπής, cm	40	40	46	46	46
Μαχαίρι	Combi 40	Combi 40	Combi 46	Combi 46	Combi 46
Αρ. εξαρτήματος	5871590-10	5871590-10	5811889-10	5811889-10	5811889-10
Χωρητικότητα σάκου συλλογής, λίτρα	50	50	50	50	50

Σημείωση 1: Η ονομαστική ισχύς του εν λόγω κινητήρα είναι η μέση ωφέλιμη ισχύς (σε συγκεκριμένες στροφές κινητήρα) ενός τυπικού κινητήρα παραγωγής για το μοντέλο του κινητήρα μετρημένης βάσει του προτύπου SAE J1349/ISO1585. Οι κινητήρες μαζικής παραγωγής μπορεί να διαφέρουν από την τιμή αυτή. Η πραγματική ωφέλιμη ισχύς του κινητήρα που έχει εγκατασταθεί στο τελικό μηχανήμα θα εξαρτάται από την ταχύτητα λειτουργίας, τις συνθήκες περιβάλλοντος και άλλες τιμές.

Σημείωση 2: Εκπομπή θορύβου προς το περιβάλλον μετρήθηκε ως ισχύς ήχου (L_{WA}) σύμφωνα με τον Οδηγία EK 2000/14/EK.

Σημείωση 3: Ηπίθδο θορύβου σύμφωνα με το πρότυπο ISO 5395:2013. Τα καταγεγραμμένα στοιχεία για τη στάθμη πίσησης θορύβου έχουν μία τυπική στατιστική διασπορά (τυπική απόκλιση) της τάξης του 1.2 dB(A).

Σημείωση 4: Ηπίθδο κραδασμών σύμφωνα με το πρότυπο ISO 5395:2013. Τα καταγεγραμμένα στοιχεία για τη στάθμη κραδασμών έχουν μία τυπική στατιστική διασπορά (τυπική απόκλιση) της τάξης του 0.2 m/s².

*Χρησιμοποιήστε λάδι κινητήρα ποιότητας SJ ή υψηλότερη. Ανατρέξτε στο διάγραμμα ιξώδους στο εγχειρίδιο του κατασκευαστή κινητήρα και επιλέξτε το καλύτερο ιξώδες με βάση την αναμενόμενη εξωτερική θερμοκρασία.

ΤΕΧΝΙΚΑ ΣΤΟΙΧΕΙΑ

	M51-140WR Classic+	M51-150R Classic	M51-150WR Classic
Κινητήρας			
Κατασκευαστής κινητήρα	Briggs & Stratton	McCulloch	McCulloch
Κυβισμός κυλίνδρου, cm ³	140	150	150
Στροφές, rpm	2900	2900	2900
Ονομαστική απόδοση κινητήρα, kW (βλ. σημείωση 1)	1,9	2,3	2,3
Σύστημα ανάφλεξης			
Μπουζί	QC12YC	Torch K7RTC	Torch K7RTC
Διάκενο ηλεκτροδίων, mm	0,5	0,7	0,7
Σύστημα καυσίμου και λίπανσης			
Χωρητικότητα ρεζερβουάρ βενζίνης, λίτρα	0,8	1	1
*Λάδι κινητήρα	SAE 30/SAE 10W-30	SAE 30/SAE 10W-30	SAE 30/SAE 10W-30
Βάρος			
Μηχάνημα με κενά ντεπόζιτα, kg	32,0	33,0	33,0
Εκπομπές θορύβου (βλ.σ.μ. 2)			
Μετρημένη ηχητική στάθμη σε dB(A)	97	95	97
Εγγυημένη ηχητική στάθμη L _{WA} dB(A)	98	98	98
Στάθμες θορύβου (βλ. σ.μ. 3)			
Ισοδύναμο εχρητική πίεση στο αυτί του χειριστή, dB(A)	82	81	84
Στάθμες κραδασμών, a_{hveq} (βλ. σ.μ. 4)			
Λαβή, m/s ²	4,27	4,06	5,55
Σύστημα κοπής			
Ύψος κοπής, χιλ.	30-90	30-90	30-90
Πλάτος κοπής, cm	46	51	51
Μαχαίρι	Combi 51	Combi 51	Combi 51
Αρ. εξαρτήματος	5041133-10	5041133-10	5041133-10
Χωρητικότητα σάκου συλλογής, λίτρα	55	55	55

Σ.μ. 1: Η ονομαστική ισχύς του εν λόγω κινητήρα είναι η μέση ωφέλιμη ισχύς (σε συγκεκριμένες στροφές κινητήρα) ενός τυπικού κινητήρα παραγωγής για το μοντέλο του κινητήρα μετρημένης βάσει του προτύπου SAE J1349/ISO1585. Οι κινητήρες μαζικής παραγωγής μπορεί να διαφέρουν από την τιμή αυτή. Η πραγματική ωφέλιμη ισχύς του κινητήρα που έχει εγκατασταθεί στο τελικό μηχάνημα θα εξαρτάται από την ταχύτητα λειτουργίας, τις συνθήκες περιβάλλοντος και άλλες τιμές.

Σημείωση 2: Εκπομπή θορύβου προς το περιβάλλον μετρήθηκε ως ισχύς ήχου (L_{WA}) σύμφωνα με τον Οδηγία ΕΚ 2000/14/ΕΚ.

Σημείωση 3: Ηπίτηδο θορύβου σύμφωνα με το πρότυπο ISO 5395:2013. Τα καταγεγραμμένα στοιχεία για τη στάθμη πίεσης θορύβου έχουν μία τυπική στατιστική διασπορά (τυπική απόκλιση) της τάξης του 1.2 dB(A).

Σημείωση 4: Ηπίτηδο κραδασμών σύμφωνα με το πρότυπο ISO 5395:2013. Τα καταγεγραμμένα στοιχεία για τη στάθμη κραδασμών έχουν μία τυπική στατιστική διασπορά (τυπική απόκλιση) της τάξης του 0.2 m/s².

*Χρησιμοποιήστε λάδι κινητήρα ποιότητας SJ ή υψηλότερη. Ανατρέξτε στο διάγραμμα ιξώδους στο εγχειρίδιο του κατασκευαστή κινητήρα και επιλέξτε το καλύτερο ιξώδες με βάση την αναμενόμενη εξωτερική θερμοκρασία.

.EK–Βεβαίωση συμφωνίας

Επωνυμία του κατασκευαστή: Husqvarna AB, SE-561 82 Huskvarna, Σουηδία (τηλ.: +46-36-146500).

Η Husqvarna AB αναλαμβάνει την αποκλειστική ευθύνη για τα μοντέλα περιστροφικού χλοοκοπτικού με σταθερές λεπίδες:

McCulloch M40-110 Classic, M40-125 Classic+, M46-110 Classic, M46-110R Classic, M46-125R Classic+, M51-140WR Classic+, M51-150R Classic, M51-150WR Classic.

με αριθμούς σειράς έτους 2016 και εντεύθεν. Ο αριθμός μοντέλου αναγράφεται ευκρινώς με απλό κείμενο στην πινακίδα στοιχείων του μηχανήματος μαζί με το έτος, με διαδοχικούς αριθμούς σειράς.

Το αντικείμενο της δήλωσης που περιγράφεται παραπάνω πληροί τις προδιαγραφές των Οδηγιών του Συμβουλίου:

- **2006/42/EK** "σχετικά με μηχανήματα" 17 Μαΐου 2006.
- **2014/30/EE** "σχετικά με την ηλεκτρομαγνητική συμβατότητα" 26 Φεβρουαρίου 2014
- **2000/14/EG** "σχετικά με τις εκπομπές θορύβου στο περιβάλλον" από 8 Μαΐου 2000
- **2005/88/EK** "τροποποίηση Οδηγίας 2000/14/EK" 14 Δεκεμβρίου 2005

Οι δηλωθείσες τιμές ήχου αναφέρονται στο φύλλο τεχνικών στοιχείων του εγχειριδίου χρήσης.

Εφαρμόστηκαν τα εξής πρότυπα: ISO5359-1&2:2013; ISO3744, ISO11094; EN1032, EN1033; ISO14982; Διαδικασία αξιολόγησης συμμόρφωσης, Παράρτημα VIII.

20 Απριλίου 2016

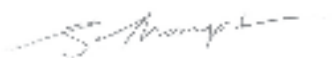

John Thompson, Διευθυντής προϊόντων και μάρκετινγκ EUAP. (Εξουσιοδοτημένος αντιπρόσωπος της Husqvarna AB και υπεύθυνος για την τεχνική τεκμηρίωση.)

УМОВНІ ПОЗНАЧЕННЯ

Визначення символів

УВАГА! Використовується, якщо існує ризик серйозної травми чи смерті користувача, або значних пошкоджень навколишніх об'єктів внаслідок порушення інструкцій, наведених у цьому посібнику.



Перед експлуатацією культиватора уважно прочитайте це керівництво та переконайтесь, що Вам все зрозуміло.



Слідкуйте за тим, щоб люди та тварини знаходилися далеко від робочої зони.



Для запобігання ненавмисного запуску двигуна від'єднайте провід запалювання від свічки запалювання.



Остерігайтеся рикошету та предметів, що відскакують.



Увага: обертальний різець. Не наближайте до нього руки та ноги.



Увага: обертальні частини. Не наближайте до них руки та ноги.



Цей виріб відповідає належним вимогам ЄС.



Шумові викиди у навколишнє середовище відповідають нормам ЄС. детальнішу інформацію про шумові викиди інструменту подано у розділі "Технічні дані" та на бірці.



Ніколи не користуйтеся інструментом у приміщенні або в місцях, де немає належної вентиляції. Вихлопні дими містять монооксид вуглецю, отруйний та дуже небезпечний газ без запаху.



Небезпека вибуху



Перед заправленням завжди вимикайте двигун.



Гаряча поверхня.



Описання рівнів попередження

Існують три рівні попередження.

УВАГА!



УВАГА! Використовується, якщо існує ризик травмування користувача або пошкодження навколишніх об'єктів внаслідок порушення інструкцій, наведених у цьому керівництві.

ВАЖЛИВО!



ВАЖЛИВО! Використовується, якщо існує ризик травмування користувача або пошкодження навколишніх об'єктів внаслідок порушення інструкцій, наведених у цьому керівництві.

УВАГА!

УВАГА! Використовується, якщо існує ризик пошкодження навколишніх об'єктів або пристрою, внаслідок порушення інструкцій, наведених у цьому керівництві.

ПРЕЗЕНТАЦІЯ

Зміст

УМОВНІ ПОЗНАЧЕННЯ	
Визначення символів	362
Описання рівнів попередження	362
ПРЕЗЕНТАЦІЯ	
Зміст	363
Шановний користувачу,	363
ЩО Є ЩО?	
Деталі газонокосарки	364
УСТАТКОВАННЯ ДЛЯ БЕЗПЕЧНОЇ РОБОТИ ПРИБОРУ	
Загальне	365
МОНТАЖ ТА НАЛАШТУВАННЯ	
Загальне	366
Ручка	366
Висота різання	366
Травозбірник	366
Заглушка для мульчування	366
Заливання мастила	366
РОБОТА З ПАЛИВОМ	
Загальне	367
Пальне	367
Заправлення паливом	367
Транспортування та зберігання	367
КОРИСТУВАННЯ	
Особисте захисне спорядження.	368
Загальні правила безпеки	368
Основні прийоми роботи	369
Транспортування та зберігання	370
Пуск та вимикання	370
ТЕХНІЧНЕ ОБСЛУГОВУВАННЯ	
Загальне	371
Графік проведення технічного обслуговування	371
Загальна перевірка	371
Свічка запалення	372
Відрегулюйте дрiт зчеплення	373
Повітряний фільтр	373
Заміна оливи	373
Система палива	373
ТЕХНІЧНІ ХАРАКТЕРИСТИКИ	
Технічні дані	374
Декларація відповідності стандартам Європейського Союзу	376

Шановний користувачу,

Розробка лінії інноваційних ланцюгових пил продовжувалася протягом десятиліть, бізнес розширювався, спочатку літаковими і картинговими двигунами у 1950-х, потім міні-ланцюговими пилами у 1960-х. Пізніше, у 1970-х і 80-х роках, до виробничої лінійки додалися тримери та повітродуви.

Сьогодні, як частина групи Husqvarna, компанія McCulloch продовжує традицію потужних двигунів, технічних інновацій і міцних конструкцій, які були нашими відмінними ознаками протягом більше половини століття. Зниження витрати палива, викидів і рівнів шуму є першочерговими завданнями для нас, оскільки це покращує безпеку і зручність у використанні.

Ми звичайно сподіваємося на те, що Ви будете задоволені вашим виробом від компанії McCulloch, оскільки він розроблений, щоб бути вашим помічником протягом тривалого часу. Слідуючи порадам цієї інструкції з експлуатації відносно використання, експлуатації і технічного обслуговування, можливо продовжити термін його служби. Якщо Вам буде потрібна професійна допомога з ремонту або обслуговуванню, будь ласка, використовуйте Показчик центрів обслуговування за адресою www.mcculloch.com.

Фірма McCulloch дотримується політики постійного вдосконалення товарів, а отже, зберігає за собою право змінювати конструкцію та зовнішній вигляд виробів без попереднього повідомлення.

Ця інструкція також доступна для завантажування за адресою www.mcculloch.com.

ЩО Є ЩО?

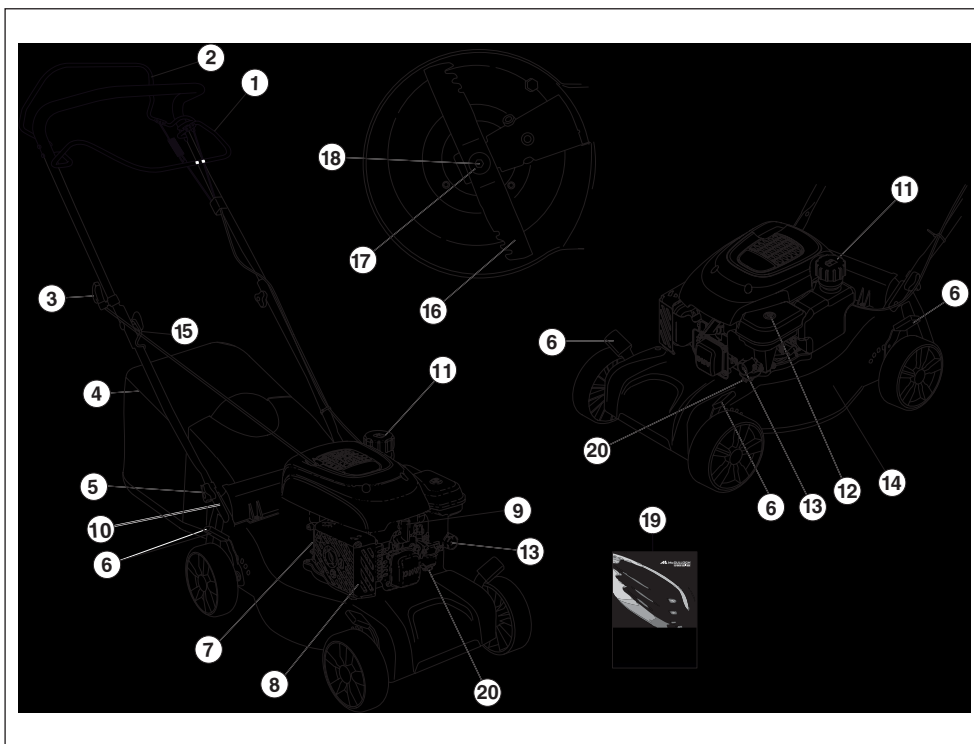

Деталі газонокосарки

- | | | | |
|---|---|----|---|
| 1 | Гальмівна рукоятка двигуна | 10 | Нижня опора руків'я |
| 2 | Приводний важіль (M46-125R Classic+, M46-110R Classic, M51-140WR Classic+, M51-150WR Classic, M51-150R Classic) | 11 | Заправлення |
| 3 | Ручка стартера | 12 | Повітряний фільтр |
| 4 | Травозбірник | 13 | Мембрана запальника |
| 5 | Руків'я, регулятор висоти руків'я | 14 | Кожух леза |
| 6 | Управління висотою різання | 15 | Інструкція до пускового шнура |
| 7 | Вимірювальний щуп/отвір для заливання оливи | 16 | Різець |
| 8 | Глушник | 17 | Пружинна шайба |
| 9 | Свічка запалення | 18 | Болт різця |
| | | 19 | Посібник користувача |
| | | 20 | Пробка зливного отвору бака карбюратора |

УСТАТКОВАННЯ ДЛЯ БЕЗПЕЧНОЇ РОБОТИ ПРИСТРОЮ

Загальне

В цьому розділі описано спорядження для безпечної роботи і його призначення, та пояснено, як потрібно проводити перевірку та обслуговування для правильного функціонування цього спорядження.



УВАГА! Ніколи не використовуйте інструмент із дефектами спорядження для безпечної роботи! Якщо інструмент не відповідає хоча б одній із вимог перевірки, зверніться до центру обслуговування для ремонту.

Не вносите змін до цього виробу чи використовуйте його, якщо виявиться, що до нього були внесені зміни іншими особами.

Для запобігання ненавмисного запуску двигуна від'єднайте провід запалювання від свічки запалювання.

Кожух леза

- Кожух леза призначений для зниження вібрації та ризику порізів.

Перевірка кожуха леза

- Кожух леза не повинен бути пошкоджений або деформований, на ньому не має бути видимих дефектів, наприклад тріщин.

Гальмівна рукоятка двигуна

- Гальмо двигуна використовується для зупинки двигуна. При відпусканні ручки гальма двигуна двигун має зупинитися.

Перевірка ручки гальма двигуна

Повністю відкрийте дросельну заслінку, а потім відпустіть ручку гальма. Гальмо двигуна завжди має бути відрегульоване таким чином, щоб двигун зупинявся протягом 3 секунд. Зверніться до авторизованого сервісного центру.

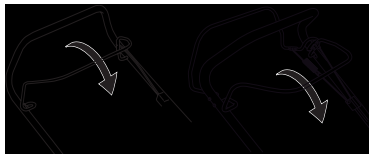

Глушник



УВАГА! Ніколи не використовуйте пристрій без глушника або із несправним глушником. Пошкоджений глушник може спричинити збільшення рівня шуму та пожежної небезпеки. Слід завжди мати напихваті відповідне протипожежне обладнання.

Глушник сильно нагрівається під час та після роботи. Це стосується і роботи на холостому ходу. Пам'ятайте про безпеку загоряння, особливо коли працюєте поблизу легкозаймистих рідин та випарів.

- Глушник призначений для зменшення шумів та відводу вихлопних газів від користувача.

Перевірте глушник

- Регулярно перевіряйте, чи цілим є глушник, і чи вірним чином ви подбали про безпечність роботи з ним.

МОНТАЖ ТА НАЛАШТУВАННЯ

Загальне



ВАЖЛИВО! Для запобігання ненавмисного запуску двигуна від'єднайте провід запалювання від свічки запалювання.

Ручка

Збирання

Верхнє руків'я

Помістіть трубоподібну конструкцію руків'я прямо навпроти нижньої частини руків'я. Ретельно затягніть фіксуючі голівки.



Скористайтеся ременями, що додаються в комплекті, для кріплення кабелів до руків'я. Під час установлення не натягуйте кабелі надто сильно.

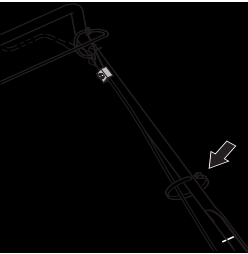

Висота різання

УВАГА! Не встановлюйте занадто низьку висоту різання, оскільки різці можуть зачепитися за нерівності землі.

Відведіть важіль назад для більшої висоти різання та вперед для меншої висоти різання.

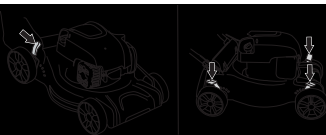

Травозбірник

Монтаж травозбірника

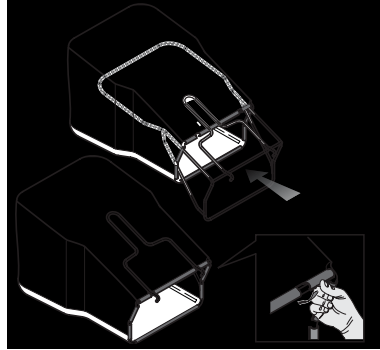

- Розташуйте раму в тканинному збірнику.
- Розташоване на рамі руків'я збірника слід розташувати над мішком збірника.
- Скористайтеся кліпсами зі швидкою застібкою, щоб зафіксувати раму.
- Прикріпіть гаки у верхньому краї рами. Пристосуйте дно збірника до випускного отвору.

Заглушка для мульчування

Для моделей M46- (набір PNC=579679201) і M51- (набір PNC=579679301) необхідно замовити додаткове приладдя для мульчування. Для моделей M40 наборів немає.

- Підніміть захисну кришку випускного отвору, щоб встановити/зняти заглушку для мульчування.

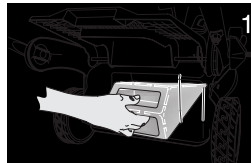

Заливання мастила

- При поставці масляний бак пустий. Повільно залийте оливу. Інструкції дивіться під заголовком 'Технічне обслуговування'. Моторну оливу потрібно замінити згідно посібника з експлуатації двигуна.

РОБОТА З ПАЛИВОМ

Загальне



УВАГА! Робота двигуна в ізольованому чи погано провітрюваному приміщенні може призвести до смерті внаслідок ядухи чи отруєння монооксидом вуглецю.

Паливо та його випари легко займаються і можуть завдати серйозної шкоди при вдиханні та потрапленні на шкіру. Тому будьте обережні при роботі з паливом і переконайтеся, що приміщення достатньо провітрюється.

Вихлопні гази мають високу температуру і можуть містити іскри, від яких можливе загоряння. Ніколи не вмикайте інструмент у приміщенні чи біля легкозаймистих матеріалів.

Не паліть цигарок та не ставте гарячих предметів поблизу палива.

Пальне

УВАГА! Косарку обладнано чотиритактним двигуном. Завжди перевіряйте, що в масляному баці є достатньо оливи.

Бензин

- Використовуйте якісний неетилований бензин із максимальним вмістом етанолу 10 % (E10).
- Мінімальне рекомендоване октанове число дорівнює 90 (число RON). При використанні бензину з октановим числом, нижчим за 90, можливий так званий стукіт. Це спричиняє перегрів двигуна, що може привести до його серйозного пошкодження.
- При можливості використовуйте бензин із низьким рівнем викидів шкідливих речовин (так званий алкїлат).

Тип масла

УВАГА! Перед запуском газонокосарки перевірте рівень оливи. Занадто низький рівень оливи може спричинити серйозні пошкодження двигуна. Інструкції дивіться в розділі "Технічне обслуговування".

- Моторну оливу потрібно замінити згідно посібника з експлуатації двигуна. Рекомендації щодо вибору оливи дивіться в посібнику з експлуатації двигуна. Ніколи не використовуйте оливу, призначену для двотактних двигунів.

Заправлення паливом



УВАГА! Перед заправленням обов'язково вимкніть двигун і дайте йому охолонути протягом декількох хвилин.

Завжди використовуйте канистру для бензину, щоб уникнути проливання.

При заправці відкручуйте кришку паливного баку повільно, щоб поступово зменшити тиск.

Витріть кришку паливного баку та поверхню біля горловини.

Після заправлення обережно, але щільно закрийте кришку. Недбалість може призвести до пожежі.

Перемістіть культиватор принаймні на 3 метри від місця заправлення перед тим, як запустити його.

В жодному разі не вмикайте інструмент:

- Якщо ви пролили пальне або моторне мастило на пристрій. Витріть інструмент та зачекайте, поки випаруються залишки пального.
- Якщо Ви розлили паливо на себе чи свій одяг, переодягніться. Вимийте частини тіла, на які потрапило паливо. для цього скористайтеся милом та водою.
- Якщо інструмент пропускає паливо. Регулярно перевіряйте, чи кришка баку та трубки паливної системи не пропускають палива.

Транспортування та зберігання

- Зберігайте та транспортуйте інструмент і паливо так, щоб навіть у випадку витіку палива чи його випарів вони не потрапляли у контакт з відкритим вогнем та іскрами від електричних машин, двигунів, електричних реле/вмикачів чи бойлерів.
- Для зберігання чи перевезення палива користуйтеся відповідними ємностями, призначеними для таких цілей.

Довгострокове зберігання

- Якщо інструмент буде зберігатися протягом довгого часу, спорожніть паливний бак і бак карбюратора. Щоб довідатися, де краще злити надлишок палива, зверніться на місцеву бензозаправку.

Особисте захисне спорядження.

Кожного разу при роботі з інструментом необхідно користуватися відповідним особистим захисним спорядженням. Особисте захисне спорядження не може повністю ліквідувати небезпеку травмування, але при нещасному випадку воно знизить ступінь важкості травми. Зверніться до продавця по допомогу у виборі правильного спорядження.

Обов'язково вдягайте:

- Якщо рівень шуму перевищує 85 дБ, використовуйте протишумові навушники.
- Міцні черевики або чоботи з неслизькою підшоною.
- Цупкі довгі штани. Не надягайте на час роботи шорти, сандалі, а також не ходіть босоніж.
- За необхідності треба надягати рукавички, наприклад під час установлення, перевірки або чищення різальних насадок.

Загальні правила безпеки

Цей розділ описує основні правила безпеки при користуванні механічною пилкою. Ця інформація в жодному разі не замінить професійних навичок та досвіду.

- Перед експлуатацією культиватора уважно прочитайте це керівництво та переконайтесь, що Вам все зрозуміло.
- Пам'ятайте, що саме ви, користувач, є відповідальним за те, щоб люди та їхнє майно не наражались на небезпеку та не страждали від нещасних випадків.
- Слідкуйте за тим, щоби пристрій був чистий. Усі помітки та позначки мають бути чіткими та розбірливими.

Завжди користуйтеся здоровим глуздом

Неможливо передбачити в посібнику всі ситуації, які можуть виникнути під час використання пристрою. Завжди будьте обережні та керуйтеся здоровим глуздом. Якщо виникла ситуація, коли ви не впевнені у власній безпеці, зупиніться та зверніться за порадою до фахівця. Зверніться до вашого дилера, центру обслуговування чи досвідченого користувача. Не беріться за виконання роботи, якщо ви не маєте остаточної впевненості!



УВАГА! Під час роботи цей інструмент створює електромагнітне поле. Це поле може за деяких умов взаємодіяти з активними чи пасивними медичними імплантатами. Для зменшення ризику серйозних або смертельних травм, перед початком роботи з інструментом ми рекомендуємо особам з медичними імплантатами проконсультуватися зі своїм лікарем та виробником медичного імплантату.



УВАГА! Використовується, якщо існує ризик серйозної травми чи смерті користувача, або значних пошкоджень навколишніх об'єктів внаслідок порушення інструкцій, наведених у цьому посібнику.

Ніколи не дозволяйте дітям або невідготовленим людям використовувати пристрій або здійснювати його технічне обслуговування.

Інструмент не можна використовувати особам із обмеженими фізичними чи розумовими можливостями або особам, які з медичних причин не придатні для управління інструментом, без нагляду особи, яка відповідає за їхню безпеку.

Заборається користування цим пристроєм будь-кому іншому без попередньої перевірки розуміння змісту цього посібника користувача.

В жодному разі не користуйтеся інструментом, якщо Ви втомлені, вживали спиртні напої, приймаєте ліки або що-небудь, що може негативно вплинути на Ваш зір, реакцію, координацію рухів чи свідомість.



УВАГА! Внесення змін чи використання аксесуарів, не схвалених виробником, може призвести до травми користувача чи інших людей, або до смертельних наслідків. За жодних обставин не змінюйте конструкції інструменту без дозволу виробника. Завжди користуйтеся оригінальними запчастинами та приладам.

Не вносите змін до цього виробу чи використовуйте його, якщо виявиться, що до нього були внесені зміни іншими особами.

Ніколи не користуйтеся несправним інструментом. дотримуйтеся інструкцій з перевірки, догляду та обслуговування, що наведені у посібнику. деякі заходи з догляду та обслуговування повинні здійснюватися спеціально підготовленими фахівцями.

Завжди користуйтеся оригінальними запчастинами та приладам.

Безпека робочої зони

- Перед початком скошування слід прибрати з газону гілки, сучки, каміння тощо.
- Предмети, які вдаряються об різальну насадку, можуть бути відкинуті і завдати пошкоджень людям та майну. Слідкуйте за тим, щоб люди і тварини знаходилися на достатній відстані від місця скошування.
- Заборонено використовувати інструмент у погану погоду, наприклад, під час туману, дощу або у вологих місцях, при сильному вітрі, холоді, ризику враження блискавкою тощо. Робота в погану погоду втомлює, а також створює додаткову небезпеку, наприклад, слизькі поверхні.
- Переконайтеся, що люди, тварини чи будь-яке інше навколо вас не перешкоджатиме керуванню інструментом.
- Бережіться коріння, каміння, сучків, ям, канав тощо. Перешкоди можуть ховатися у високій траві.
- Скошування на схилах може бути небезпечним. Не користуйтеся газонокосаркою на дуже крутих схилах. Газонокосарку не можна використовувати на схилах крутіше 15 градусів.
- На схилі слід працювати вздовж нього. Набагато легше працювати вздовж схилу, аніж вгору-вниз.
- Будьте обережні, наближаючись до прихованих кутів і предметів, які можуть заблокувати ваше поле зору.

Техніка безпеки

- Газонокосарку призначено тільки для скошування газонів. Забороняється використовувати пристрій не за призначенням.
- Користуйтеся особистим захисним спорядженням. Інструкції дивіться у розділі під заголовком "Особисте захисне спорядження."
- Забороняється експлуатувати газонокосарку без правильно встановленого різця та всіх кожухів. Інакше різець може від'єднатися і завдати травми.
- Слідкуйте, щоб різець не зачіпляв сторонні предмети, такі як каміння, коріння тощо. Від цього різця може затупитися, а вал двигуна – погнутися. Зігнута вісь спричиняє дисбаланс і сильну вібрацію, що призводить до великого ризику від'єднання різця.
- Ручка гальма ніколи не повинна бути постійно закріплена в ручці, коли інструмент увімкнений.
- Поставте газонокосарку на тверду рівну поверхню і увімкніть її. Переконайтеся, що різець не може зачепити землю або інші предмети.

- Завжди стійте позаду інструмента. Під час скошування колеса мають залишатися на землі, а обидві руки треба тримати на ручці. Не наближайте руки та ноги до фрез що обертаються.
- Не нахиляйте інструмент, коли двигун увімкнений.
- Будьте особливо пильні, якщо тягнете інструмент до себе під час роботи.
- Забороняється піднімати або переносити газонокосарку з увімкненим двигуном. Якщо треба підняти газонокосарку, спочатку вимкніть двигун та від'єднайте провід запалювання від свічки запалювання.
- Не рухайте косарку, пересуваючись спиною вперед.
- При переміщенні по ділянці, яку не треба скошувати, двигун треба вимкнути. Це, наприклад, доріжки, посипані гравієм, каміння, галька, асфальт тощо.
- Забороняється бігти з увімкненим інструментом. З газонокосаркою слід завжди йти кроком.
- Вимкніть двигун, перш ніж змінювати висоту різання. Забороняється виконувати регулювання при ввімкненому двигуні.
- Ніколи не залишайте інструмент з увімкнутим двигуном без нагляду. Виключіть двигун. Переконайтеся, що різальна насадка припинила обертатися.
- При ударі об будь-який сторонній предмет чи появі вібрації негайно зупиніть інструмент. Від'єднайте провід високої напруги від свічки запалювання. Перевірте, чи інструмент не пошкоджений. Відремонтуйте будь-яке пошкодження.

Основні прийоми роботи

- Завжди використовуйте гостре лезо, щоб отримати оптимальні результати. Тупе лезо ріже нерівно, і трава на поверхні розрізу жовтіє.
- Не скошуйте більше 1/3 довжини трави. Це особливо важливо в сухі періоди. Спочатку треба виконувати скошування з великою висотою різання. Потім перевірте результати і зменшіть її до потрібної висоти. Якщо трава дуже довга, ведіть газонокосарку повільно і виконайте скошування двічі, якщо це необхідно.
- Косіть щоразу в різних напрямках, щоб на газоні не було смуг.

КОРИСТУВАННЯ

Транспортування та зберігання

- Надійно закріпіть спорядження під час транспортування, щоб уникнути пошкодження та нещасних випадків.
- Зберігайте механічну пилку у місцях не доступних дітям та стороннім особам.
- Зберігайте пристрій та обладнання до нього в сухому місці при температурі вище 0 градусів.
- Інформацію щодо зберігання та транспортування пального можна знайти у розділі "Робота з пальним".

Пуск та вимикання

Перед початком роботи



УВАГА! Перед експлуатацією культиватора уважно прочитайте це керівництво та переконайтесь, що Вам все зрозуміло.

Користуйтеся особистим захисним спорядженням. Інструкції дивіться у розділі під заголовком "Особисте захисне спорядження."

- Слідкуйте за тим, щоб люди та тварини знаходилися далеко від робочої зони.
- Здійсніть щоденний технічний огляд інструкції дивіться в розділі "Технічне обслуговування".
- Переконайтесь, що провід запалювання правильно з'єднано зі свічкою запалювання.

Пуск

Усі моделі обладнано повітряною заслінкою з ручним керуванням (мембрана насоса).

При запуску газонокосарки вперше натисніть на паливний насос п'ять разів. У подальшому при запуску холодного двигуна необхідно натискати на паливний насос тричі.

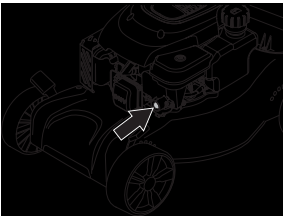

- Під час запуску двигуна ручку гальма двигуна треба притискати до рукоятки.



- Станьте позаду інструмента.
- Візьміть ручку стартера й повільно потягніть шнур правою рукою, поки не відчуєте спротив (спрацьовує зчеплення зубів). Потягніть шнур сильно, щоб запустити двигун. Ніколи не намотуйте шнур стартера на руку.

Запуск

(M46-125R Classic+, M46-110R Classic, M51-140WR Classic+, M51-150WR Classic, M51-150R Classic)

- Натисніть приводний важіль вперед у напрямку руків'я, щоб запустити привід.



- Перед тим як тягнути інструмент до себе, відключіть привід і штовхніть інструмент уперед приблизно на 10 см.

Вимкнення

- Для зупинки двигуна відпустіть ручку гальма двигуна.

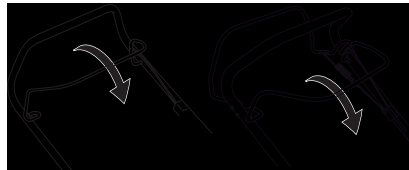

- При відпусканні ручки гальма також відключиться привід.
- При легкому відпусканні важеля гальма відключиться тільки привід.

Загальне



УВАГА! Користувач повинен виконувати лише ті заходи з технічного обслуговування, які описано в посібнику користувача. Більш серйозні роботи повинні виконуватися кваліфікованими працівниками центрів обслуговування.

Вимкніть двигун, перш ніж виконувати перевірки або технічне обслуговування. Для запобігання ненавмисного запуску двигуна від'єднайте провід запалювання від свічки запалювання.

Тривалість служби інструменту може зменшитися, а небезпека нещасних випадків зрости, якщо його обслуговування проводиться неправильно, або якщо обслуговування та ремонт виконуватимуться не фахівцями. Якщо Ви потребуєте додаткової інформації, зверніться, будь ласка, до найближчого центру обслуговування.

УВАГА! Коли інструмент нахилений, переконайтеся, що повітряний фільтр завжди знаходиться в найвищому положенні.

- Завжди користуйтеся оригінальними запчастинами та приладдям.

Графік проведення технічного обслуговування

У графіку технічного обслуговування можна побачити, які деталі пристрою потребують обслуговування і з яким інтервалом. Інтервали вираховано з розрахунком на щоденне використання пристрою, і вони можуть змінюватись залежно від обсягів використання.

Перед початком роботи	Щотижневе обслуговування	Щомісячне обслуговування
Загальна перевірка	Свічка запалення	Повітряний фільтр
Зовнішнє очищення	Глушник*	Система палива
Рівень оливи		
Ріжуче спорядження		
Різальні диски*		
Відрегулюйте дріт зчеплення		
Гальмівна рукоятка двигуна*		

*Див. інструкції у розділі "Безпечне обладнання пристрою".

Загальна перевірка

- Перевірте, щоб гайки і гвинти були добре затягнуті.
- Замініть пошкоджені, зношені або зламані деталі.

Зовнішнє очищення

- Виметіть листя, траву тощо з газонокосарки.
- Не використовуйте високонапірний промивач для миття машини.
- Ніколи не поливайте водою двигун.
- Почистіть усмоктувач повітря на стартері. Перевірте стартер і пусковий шнур.
- При чищенні під різальною декою переверніть інструмент свічкою запалювання догори. Вилийте пальне з паливного баку.

Рівень оливи

При перевірці рівня оливи газонокосарка має стояти на рівній поверхні. Перевірте рівень оливи вимірвальним щупом на кришці отвору для заливання оливи.

- Зніміть кришку отвору для заливання оливи та витріть вимірвальний щуп досуха.
- Знову вставте вимірвальний щуп до баку.
- Якщо рівень оливи низький, долийте моторну оливу до верхнього рівня на вимірвальному щупі.

Ріжуче спорядження

- Перевірте, чи ріжуча насадка не пошкоджена і чи немає на ній тріщин. Пошкоджену ріжучу насадку обов'язково потрібно замінити.
- Завжди перевіряйте, чи добре насаджений різець і чи вірно він збалансований.

УВАГА! Після гостріння леза необхідно збалансувати.

Пошкоджені внаслідок зіткнення з перешкодами леза потрібно замінювати.

ТЕХНІЧНЕ ОБСЛУГОВУВАННЯ

Заміна лез



УВАГА! Завжди використовуйте цупкі рукавиці під час ремонту й обслуговування різального обладнання. Різці дуже гострі, і ними можна легко порізатися.

демонтаж

- Відкрутіть болт, що тримає різець.

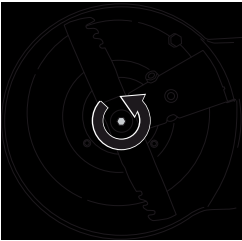

- Заберіть старе лезо. Переконайтеся, що кріпильна скоба леза не має пошкоджень. Також перевірте, чи болт різця не має пошкоджень, і чи вал двигуна не вигнувся.

Збирання

- Лезо слід установлювати так, щоб краї з кутами були спрямовані вгору, до кришки.

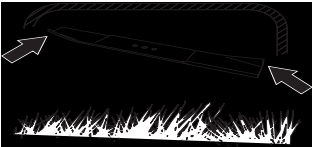

- Переконайтеся, що різець вірно відцентрований на валі.



- Прилаштуйте шайбу та коректно закрутіть болт. Болт необхідно міцно затягнути із зусиллям 45-60 Нбм.

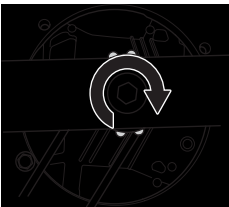

- Прокрутіть лезо вручну та переконайтеся, що воно обертається вільно.
- Здійсніть тестовий пуск приладу.

ВАЖЛИВО!

Завжди будьте обережні та керуйтеся здоровим глуздом. Уникайте ситуацій, які виходять за межі ваших можливостей. Якщо після ознайомлення з інструкціями у вас залишаться сумніви щодо того, як користуватися інструментом, перед продовженням необхідно проконсультуватися у спеціаліста. Зверніться до авторизованого сервісного центру.

Завжди користуйтеся оригінальними запчастинами. Докладніші відомості див. у розділі «Технічні дані».

Свічка запалення

УВАГА! Завжди користуйтеся рекомендованими свічками запалення! Використання невідповідних свічок запалення може призвести до пошкодження поршня/циліндру.

- Якщо інструмент втрачає потужність, погано працює на холостому ходу чи його важко завести, перевірте свічку запалення перш ніж перейти до будь-яких інших дій.
- Якщо свічка запалювання забруднена, почистіть її та перевірте проміжок між електродами. Проміжок між електродами для свічки запалювання вказано в розділі технічних даних посібника з експлуатації. Замініть в разі потреби.



Відрегулюйте дрiт зчеплення

- Для регулювання дроту використовуйте гвинт регулювання.



- Виконайте грубе регулювання дроту зчеплення, якщо точного регулювання недостатньо.
- Збільште довжину дроту за допомогою гвинта регулювання.
- Виконайте грубе регулювання дроту зчеплення, прикріплюючи його до різних кріпильних скоб на ручці зчеплення. Після цього виконайте точне регулювання дроту.

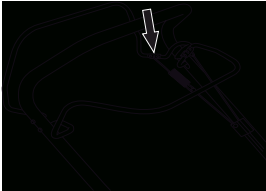

Повітряний фільтр

- Зніміть кришку повітряного фільтра та витягніть фільтр.
- Неможливо повністю очистити повітряний фільтр, який використовувався протягом довгого часу. Тому час від часу його слід замінювати. Пошкоджений фільтр обов'язково потрібно замінити.
- При повторному збиранні слідкуйте, щоб фільтр щільно сів на тримач фільтра.

Почистьте паперовий фільтр

- Для очищення фільтра постукайте ним по пласкій поверхні. Ніколи не використовуйте розчинник на основі нафти, наприклад гас, або стиснене повітря для очищення фільтра.

Чищення поролонового фільтра

- Регулярно обслуговуйте губчастий фільтр. Промийте його ретельно у теплій мильній воді. Після цього ретельно мийте фільтр у чистій воді. Віджміть фільтр та дайте висохнути. **ЗВЕРНІТЬ УВАГУ!** Стиснене повітря може пошкодити піну його губчасту структуру. Після очищення фільтр необхідно змастити моторною оливою. Витріть надлишок оливи, промокнувши фільтр чистою ганчіркою.

Заміна оливи

- Вилийте пальне з паливного баку.
- Відкрутіть кришку отвору для заливання оливи.
- Підставте придатну посудину для збирання оливи.
- Вилийте оливу, нахиливши двигун таким чином, щоб олива витікала крізь заправну трубку. Коли інструмент нахилений, переконайтеся, що повітряний фільтр завжди знаходиться в найвищому положенні. Запитайте на місцевій заправній станції, де можна утилізувати надлишок моторної оливи.
- Залийте нову моторну оливу доброї якості. Детальнішу інформацію щодо двигуна дивіться в посібнику з експлуатації, який входить до комплекту.

Система палива

- Перевірте чи кришки паливного бака і її затвор не ушкоджені.
- Перевірте шланг подачі пального. Замініть в разі потреби.

ТЕХНІЧНІ ХАРАКТЕРИСТИКИ

Технічні дані

	M40-110 CLASSIC	M40-125 Classic+	M46-110 CLASSIC	M46-110R CLASSIC	M46-125R Classic+
Двигун					
Виробник двигуна	McCulloch	Briggs & Stratton	McCulloch	McCulloch	Briggs & Stratton
Об'єм циліндрів, см ³	110	125	110	110	125
Частота обертання, об./хв.	2950	2900	2950	2950	2900
Номінальна потужність двигуна, кВт (див. прим. 1)	1,6	1,6	1,6	1,6	1,6
Система запалення					
Свічка запалення	Torch A5RTC	QC12YC	Torch A5RTC	Torch A5RTC	QC12YC
Відстань між електродами, мм	0,7	0,5	0,7	0,7	0,5
Система подачі палива й мастил					
Ємність паливного бака, літр	0,8	0,8	0,8	0,8	0,8
*Моторна олива	SAE 30/SAE 10W-30	SAE 30/SAE 10W-30	SAE 30/SAE 10W-30	SAE 30/SAE 10W-30	SAE 30/SAE 10W-30
Вага					
Суха маса виробу, кг	24	25	27	29	27
Шумові викиди (дивися примітку 2)					
Рівень звукової потужності, вимірний у дБ (А)	90	93	92	92	95
Рівень звукової потужності, гарантований L _{WA} дБ (А)	92	94	94	93	96
Рівні звуку (дивися примітку 3)					
Рівень звукового тиску у вусі оператора, дБ(А)	77	80	79	79	82
Рівні вібрації, a _{hveq} (дивися примітку 4)					
Рукоятка, м/с ²	6,3	14,75	4,82	4,98	15,68
Різальна система					
Висота зрізання, мм	20-75	20-75	30-80	30-80	30-80
Ширина зрізання, см	40	40	46	46	46
Різець	Combi 40	Combi 40	Combi 46	Combi 46	Combi 46
Артикул товару	5871590-10	5871590-10	5811889-10	5811889-10	5811889-10
Місткість травозбірника, літри	50	50	50	50	50

Примітка 1: Вказана номінальна потужність двигуна є середньою кінцевою потужністю (за вказаного числа обертів на хвилину) типового серійного двигуна для цієї моделі, виміряною згідно зі стандартом SAE J1349/ISO1585. Потужність серійних двигунів може відрізнятися від цього значення. Фактична вихідна потужність двигуна, встановленого на інструменті, залежить від робочої швидкості, умов навколишнього середовища та інших факторів.

Примітка 2: Рівень викидів шуму у навколишнє середовище, що вимірюється силою звуку (L_{WA}) відповідає директиві ЄС 2000/14/ЄС.

Примітка 3: Рівень шумового тиску відповідає стандарту ISO 5395:2013. Заявлені дані про рівень шумового тиску мають стандартну статистичну розбіжність (стандартне відхилення) у 1,2 дБ(А).

Примітка 4: Рівень вібрації відповідає стандарту ISO 5395:2013. Вказані дані щодо рівня вібрації мають стандартну статистичну розбіжність (стандартне відхилення) у 0,2 м/с².

*Використовуйте мастило класу SJ або вище. Ознайомтеся з таблицею в'язкості, що наведена в посібнику користувача до двигуна, та оберіть оптимальну в'язкість у залежності від очікуваної зовнішньої температури.

ТЕХНІЧНІ ХАРАКТЕРИСТИКИ

	M51-140WR Classic+	M51-150R Classic	M51-150WR Classic
Двигун			
Виробник двигуна	Briggs & Stratton	McCulloch	McCulloch
Об'єм циліндрів, см ³	140	150	150
Частота обертання, об./хв.	2900	2900	2900
Номінальна потужність двигуна, кВт (див. прим. 1)	1,9	2,3	2,3
Система запалення			
Свічка запалення	QC12YC	Torch K7RTC	Torch K7RTC
Відстань між електродами, мм	0,5	0,7	0,7
Система подачі палива й мастил			
Ємність паливного бака, літр	0,8	1	1
*Моторна олива	SAE 30/SAE 10W-30	SAE 30/SAE 10W-30	SAE 30/SAE 10W-30
Вага			
Суха маса виробу, кг	32,0	33,0	33,0
Шумові викиди (дивися примітку 2)			
Рівень звукової потужності, вимірний у дБ (A)	97	95	97
Рівень звукової потужності, гарантований L _{WA} дБ (A)	98	98	98
Рівні звуку (дивися примітку 3)			
Рівень звукового тиску у вусі оператора, дБ(A)	82	81	84
Рівні вібрації, a _{hveq} (дивись примітку 4)			
Рукоятка, м/с ²	4,27	4,06	5,55
Різальна система			
Висота зрізання, мм	30-90	30-90	30-90
Ширина зрізання, см	46	51	51
Різець	Combi 51	Combi 51	Combi 51
Артикул товару	5041133-10	5041133-10	5041133-10
Місткість травозбірника, літри	55	55	55

Примітка 1: Вказана номінальна потужність двигуна є середньою кінцевою потужністю (за вказаного числа обертів на хвилину) типового серійного двигуна для цієї моделі, виміряною згідно зі стандартом SAE J1349/ISO1585. Потужність серійних двигунів може відрізнятися від цього значення. Фактична вихідна потужність двигуна, встановленого на інструменті, залежить від робочої швидкості, умов навколишнього середовища та інших факторів.

Примітка 2: Рівень викидів шуму у навколишнє середовище, що вимірюється силою звуку (L_{WA}) відповідає директиві ЄС 2000/14/ЄС.

Примітка 3: Рівень шумового тиску відповідає стандарту ISO 5395:2013. Заявлені дані про рівень шумового тиску мають стандартну статистичну розбіжність (стандартне відхилення) у 1,2 дБ(A).

Примітка 4: Рівень вібрації відповідає стандарту ISO 5395:2013. Вказані дані щодо рівня вібрації мають стандартну статистичну розбіжність (стандартне відхилення) у 0,2 м/с².

*Використовуйте мастило класу SJ або вище. Ознайомтеся з таблицею в'язкості, що наведена в посібнику користувача до двигуна, та оберіть оптимальну в'язкість у залежності від очікуваної зовнішньої температури.

ТЕХНІЧНІ ХАРАКТЕРИСТИКИ

Декларація відповідності стандартам Європейського Союзу

Назва виробника: Husqvarna AB, SE-561 82 Huskvarna, Швеція (телефон: +46-36-146500).

Компанія Husqvarna AB бере на себе виключну відповідальність за роботу моделі (моделей) обертальної косарки із закріпленими ножами:

McCulloch M40-110 Classic, M40-125 Classic+, M46-110 Classic, M46-110R Classic, M46-125R Classic+, M51-140WR Classic+, M51-150R Classic, M51-150WR Classic.

із серійними номерами від 2016 року та новішими номерами. Номер моделі, рік випуску та відповідний серійний номер зазначено на заводській табличці технічних даних.

Вищезазначений об'єкт декларації відповідає вимогам Директиви Ради ЄС:

- 2006/42/ЄС «Про машини та механізми» від 17 травня 2006 р.
- 2014/30/ЄС «Про електромагнітну сумісність» від 26 лютого 2014 р.
- 2000/14/ЄС «Про шумове забруднення навколишнього середовища» від 8 травня 2000 р.
- 2005/88/РЕ «Про зміни до Директиви 2000/14/ЄС» від 14 грудня 2005 р.

Заявлені шумові характеристики зазначені в розділі технічних даних посібника користувача.

Вироби відповідають таким стандартам: ISO5359-1&2:2013; ISO3744, ISO11094; EN1032, EN1033; ISO14982; Процедура оцінки відповідності, додаток VIII.

20 квітня 2016 року



Джон Томпсон, директор з питань виробництва й маркетингу, програма обслуговування системи електропостачання. (Уповноважений представник компанії Husqvarna AB, що відповідає за технічну документацію).

SEMBOLERİN AÇIKLANMASI

Sembollerin açıklaması

UYARI! Yanlış veya dikkatsizce kullanıldığında bu makine, kullanan veya başkaları açısından ciddi veya ölümcül yaralanmalara yol açabilecek tehlikeli bir araç haline gelebilir.

Makineyi kullanmadan önce kullanım kılavuzunu iyice okuyarak içeriğini kavrayınız.

Çalışma alanınızda işi olmayan birilerinin bulunmamasına özen gösteriniz.

Ateşleme kablosunu bujiden çıkararak motorun istenmeden çalışmasını önleyin.

Testereyle çalışmaya başlarken sakın olmaya özen gösteriniz.

Uyarı: döner testere. Ellerinizi ve ayaklarınızı uzak tutun.

Uyarı: döner parçalar. Ellerinizi ve ayaklarınızı uzak tutun.

Bu ürün geçerli CE direktiflerine uygundur.

Çevreye verdiği gürültü emisyonları Avrupa Birliği'nin direktiflerine uygundur. Makinenin emisyonları Teknik bilgiler bölümünde ve etikette belirtilmiştir.

Bu makineyi kapalı alanlarda veya yeterli havalandırması olmayan yerlerde kesinlikle kullanmayın. Egzoz dumanı kokusuz, zehirli ve son derece tehlikeli bir gaz olan karbon monoksit içerir.

Patlama riski

Motor çalışırken yakıt ikmali yapmayınız.

Sıcak yüzey.



Uyarı düzeylerinin açıklaması

Uyarılar üç düzeye ayrılır.

UYARI!



UYARI! Kılavuzdaki talimatlara uyulmadığında operatör için ciddi yaralanma veya ölüm tehlikesi varsa veya etrafın zarar görmesi tehlikesi varsa kullanılır.

ÖNEMLİ!



ÖNEMLİ! Kılavuzdaki talimatlara uyulmadığında operatörün yaralanması tehlikesi veya etrafın zarar görmesi tehlikesi varsa kullanılır.

DİKKAT!



DİKKAT! Kılavuzdaki talimatlara uyulmadığında malzemelerin veya makinelerin zarar görmesi tehlikesi varsa kullanılır.

İçindekiler

SEMBOLERİN AÇIKLANMASI	
Sembollerin açıklaması	377
Uyarı düzeylerinin açıklaması	377
SUNUM	
İçindekiler	378
Değerli Müşterimiz,	378
NE NEDİR?	
Çim biçme makinesinde ne nedir?	379
MAKİNENİN GÜVENLİK EKİPMANLARI	
Genel	380
MONTAJ VE AYAR	
Genel	381
Kol	381
Kesme yüksekliği	381
Toplama torbası	381
Malç tapası	381
Yağ doldurma	381
YAKIT KULLANIMI	
Genel	382
Çalıştırıcı	382
Yakıt ikmali	382
Taşıma ve saklama	382
ÇALIŞTIRMA	
Kişisel koruyucu araçlar	383
Genel güvenlik açıklamaları	383
Çalışma tekniğinin temeli	384
Taşıma ve saklama	384
Çalıştırma ve durdurma	385
BAKIM	
Genel	386
Bakım şeması	386
Genel denetim	386
Buji	387
Kavrama kablosunun ayarlanması	387
Hava filtresi	388
Yağ değişimi	388
Yakıt sistemi	388
TEKNİK BİLGİLER	
Teknik bilgiler	389
Uygunluk konusunda AB deklarasyonu	391

Değerli Müşterimiz,

Yenilikçi motorlu testere çeşitlerinin üretimine yıllarca devam edilmiş ve iş genişletilerek önce 1950'lerde uçak ve yarış arabası motorları dahil edilmiş, daha sonra da mini motorlu testerele üretilmeye başlanmıştır. Daha sonra, 1970'li ve 80'li yıllarda, ürün yelpazesine biçiciler ve üfleyiciler eklenmiştir.

Bugün, Husqvarna grubunun bir parçası olarak faaliyet gösteren McCulloch yarım yüzyılı aşkın süredir dönüm noktalarımız olan güçlü motorlar, teknik yenilikler ve sağlam tasarımlarla oluşturulan geleneği sürdürmektedir. Yakıt tüketimi, emisyon ve gürültü düzeylerinin düşürülmesi ve aynı zamanda güvenlik ve kullanım kolaylığı bizim için en öncelikli konulardır.

Uzun süre size eşlik etmek üzere tasarlanan McCulloch ürününüzden memnun kalacağınızı umuyoruz. Bu kullanım kılavuzunda kullanım, servis ve bakım konularındaki talimatları uygulayarak, ürünün kullanım ömrü uzatılabilir. Tamir veya servis konusunda profesyonel yardıma gerek duyarsanız, lütfen www.mcculloch.com adresindeki Servis Bulma Aracını kullanın.

McCulloch ürünlerini sürekli olarak geliştirmeye çalışmaktadır, bu yüzden ürünlerin biçim ve görünüşleri konusunda önceden haber vermeksizin değişiklik yapma hakkımız saklıdır.

Bu kılavuz www.mcculloch.com adresinden de indirilebilir.

NE NEDİR?

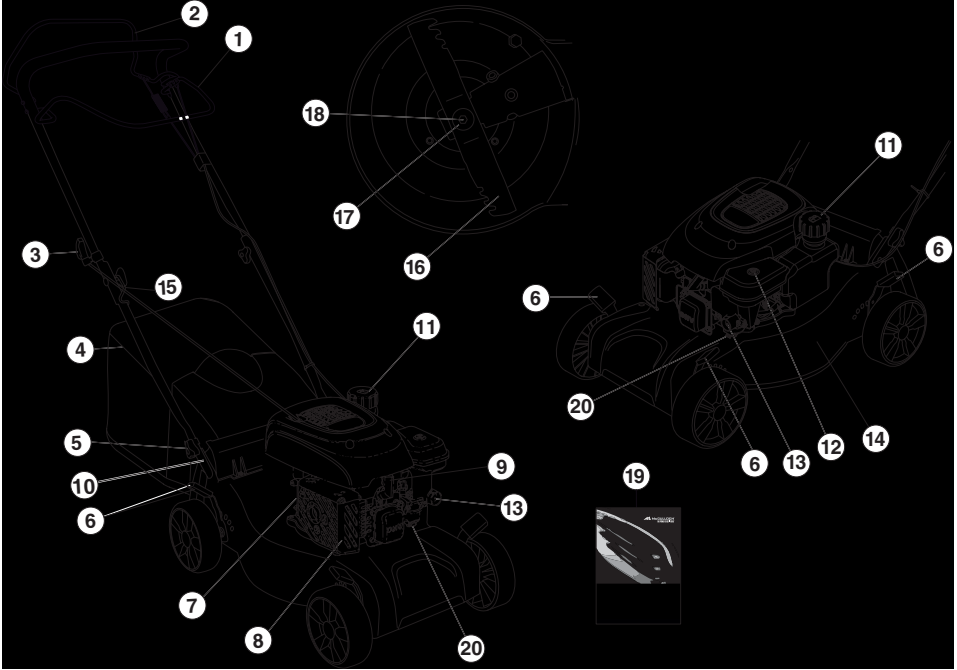

Çim biçme makinesinde ne nedir?

- 1 Motor fren kolu
- 2 Tahrik kılavuzu (M46-125R Classic+, M46-110R Classic, M51-140WR Classic+, M51-150WR Classic, M51-150R Classic)
- 3 Çalıştırma tutacağı
- 4 Toplama torbası
- 5 Sap, sap yüksekliği
- 6 Kesme yüksekliği kontrolü
- 7 Daldırma çubuk ölçek/yağ doldurucu
- 8 Susturucu
- 9 Buji
- 10 Alt kolun takılması
- 11 Yakıt doldurma
- 12 Hava filtresi
- 13 Primer diyafram
- 14 Kesme kapağı
- 15 Çalıştırma ipi kılavuzu
- 16 Testere
- 17 Yaylı rondela
- 18 Testere civatası
- 19 Kullanım kılavuzu
- 20 Karbüratör taşı tahliye tapası

MAKİNEİNİN GÜVENLİK EKİPMANLARI

Genel

Bu bölümde, makinenin güvenlik donanımı konusunda ayrıntıların neler olduğu, bunların hangi işlemlere sahip bulunduğu ve doğru çalışıp çalışmadığına emin olmak için kontrol ve bakımının nasıl gerçekleştirileceği açıklanmaktadır.



UYARI! Güvenlik teçhizatı işlemeyen bir makineyi asla kullanmayınız. Makineniz bu denetimlerden herhangi birisinde takılırsa onarım için servis ajanınıza başvurunuz.

Makineyi orijinal tasarımından uzaklaşacak biçimde modifiye etmeyin, başkası tarafından modifiye edilmiş gibi görünüyorsa kullanmayın.

Ateşleme kablosunu bujiden çıkararak motorun istenmeden çalışmasını önleyin.

Kesme kapağı

- Kesme kapağı titreşimi ve kesik riskini azaltmak üzere tasarlanmıştır.

Kesme kapağı kontrolü

- Sağ el koruyucusunun tamam ve materyal çatlağı gibi görülebilir bir bozukluğa sahip olmadığını denetleyiniz.

Motor fren kolu

- Fren kolu, motoru durdurmak üzere tasarlanmıştır. Motor fren kolundaki tutma yeri bırakıldığında motor durmalıdır.

Motor fren kolunu kontrol etme

Tam gaz verin ve fren kolunu bırakın. Motor freni daima motor 3 saniye içerisinde duracak şekilde ayarlanmalıdır. Yetkili bir servise başvurun.

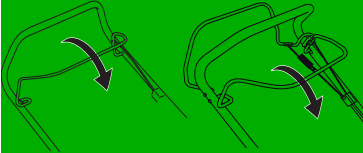

Susturucu



UYARI! Bir makineyi asla susturucusuz veya bozuk bir susturucuyla kullanmayın. Bozuk susturucu, gürültü seviyesini ve yangın tehlikesini büyük oranda artırır. Yangın söndürme ekipmanlarını elinizin altında tutun.

Susturucu kullanım sonrasında kapatıldığında çok sıcak olabilir. Bu, boşta çalışma durumunda da geçerlidir. Özellikle yanıcı maddelerin ve/veya gazların yakınında çalışırken yangın tehlikesine dikkat edin.

- Susturucu, olanak elverdiğince, motor saçınıtlarından kullanıcıyı korumak üzere ve sesin düzeyini düşürmek için yapılmıştır.

Susturucuyu kontrol etme

- Susturucunun eksiksiz olduğunu ve doğru şekilde sabitlendiğini düzenli olarak kontrol edin.

MONTAJ VE AYAR

Genel



ÖNEMLİ! Ateşleme kablosunu bujiden çıkararak motorun istenmeden çalışmasını önleyin.

Kol

Montaj

Üst tutma kolu

Gidonun boru kısmını gidonun alt bölümün tam karşısına yerleştirin. Düğmeleri gerektiği kadar sıkın.

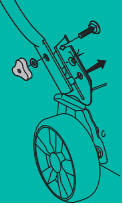

Kablları kola sabitlemek için ekli bulunan kayışları kullanın. Montaj işlemi sırasında kabloları aşırı germeyin.

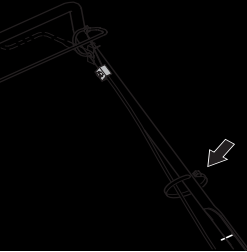

Kesme yüksekliği

NOT! Kesme yüksekliğini çok düşük bir değere ayarlarsanız testereler düzensiz bir şekilde zemine çarpabilir.

Kesme yüksekliğinin artırmak için kolu geriye, azaltmak için öne itin.



Toplama torbası

Ayrırcı montajı

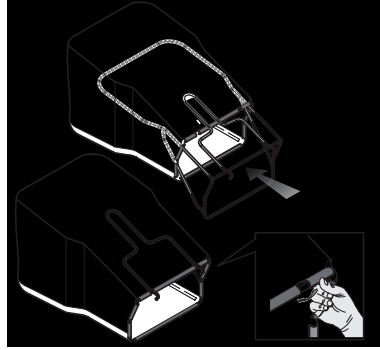

- Gövdeyi kumaş kollektörlerine yerleştirin.
- Gövdede bulunan kollektör kolu, kollektör torbasının üzerine yerleştirilmelidir.
- Hızlı klipsleri kullanarak gövdeyi sabitleyin.
- Kancaları şasinin üst kenarına takın. Çim torbasının taban kısmını tahliye hortumuna takın.

Malç tapası

M46 (PNC 579679201 kiti) ve M51 (PNC=579679301 kiti) modellerinde isteğe bağlı malç kiti aksesuarının sipariş edilmesi gerekir. M40 modelleri için uygun kit yok.

- Malç tapasını takmak/sökmek için tahliye korumasını kaldırın.

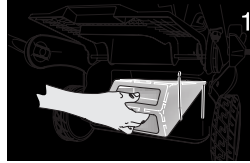

Yağ doldurma

- Teslim sırasında yağ tankı boştur. Yağı yavaşça doldurun. Bakım başlığı altındaki talimatlara bakın. Motor yağı, motor kılavuzuna uygun olarak değiştirilmelidir.

YAKIT KULLANIMI

Genel



UYARI! Motorun kapak veya havalandırması iyi olmayan yerlerde çalıştırılması havasızlıktan boğulmaya veya karbon monoksit zehirlenmesine yol açabilir.

Yakıt ve yakıt buharı kolay ateş alır ve teneffüs edildiğinde veya cildinizle temas ettiğinde ciddi yaralanmalara yol açabilir. Bu nedenle yakıt işlemlerinde azami derecede dikkatli olmalı ve yeterli havalandırma olmasına özen göstermelisiniz.

Egzos dumanları sıcaktır ve yangına neden olabilecek kıvılcıklar da taşıyabilmektedir. Bu nedenle hiçbir biçimde makineyi kapalı yerde ve kolay tutuşabilir maddelerin yakınında çalıştırmayınız!

Yakıtın yakınında sigara içmeyiniz ve/veya sıcak bir cisim bulundurmuyunuz.

Çalıştırıcı

NOT! Makinenin motoru dört zamanlıdır. Yağ tankında her zaman yeterli yağ bulunmasına dikkat edin.

Benzin

- Maksimum %10 etanol içerikli (E10) iyi kurşunsuz benzin kullanın.
- Önerilen en düşük oktan 90'dır (RON). Motoru 90'dan daha düşük oktanlı yakıtla çalıştırsanız, motor tekler. Bu nedenle motor çok fazla ısınır, bu da motorda ciddi zarara yol açabilir.
- Bunu çevreye uyumlu benzin olarak adlandırabiliriz soğuk durumdaki benzinden de yararlanılabilir.

Motor yağı

NOT! Çim biçme makinesini çalıştırmadan önce yağ seviyesini kontrol edin. Yağ seviyesinin çok düşük olması motorda ciddi hasarlara yol açabilir. "Bakım" bölümündeki talimatlara bakın.

- Motor yağı, motor kılavuzuna uygun olarak değiştirilmelidir. Hangi yağ tipinin kullanılması gerektiğine ilişkin tavsiyeler için motor kılavuzuna bakın. İki zamanlı motorlar için üretilmiş yağları asla kullanmayın.

Yakıt ikmali



UYARI! Yakıtı doldurmadan önce motoru durdurun ve motorun soğumasını bekleyiniz.

Şıratmamak için daima benzin kabı kullanın.

Yakıt doldururken, olası bir fazla basıncın yavaşa kaybolması için depo kapağını yavaşa açınız.

Depo kapağının çevresini temizleyin.

Yakıt ikmalinden sonra depo kapağını iyice sıkıştırarak kapatınız. Aksi durumda, yangın çıkabilir.

Makineyi çalıştırmadan önce, yakıt ikmal yerinden en az 3 m uzaklaşınız.

Aşağıdaki durumlarda makineyi asla çalıştırmayınız:

- Üzerine yakıt ya da zincir yağı saçılmışsa. Saçıntıyı kurulayınız ve benzin kalıntısının uçmasını bekleyiniz.
- Eğer yakıt döküntüsü size veya elbisenize bulaşırsa, hemen elbisenizi değiştiriniz. Yakıt döküntüsü ile temas eden vücudunuzun bölümlerini hemen yıkayınız. Yakıt döküntüsü ile temas eden vücudunuzun bölümlerini sabun ve suyla yıkayınız.
- Yakıt sızdırıyorsa. Depo kapağı ve yakıt kablolarında sızma olup olmadığını düzenli olarak denetleyiniz.

Taşıma ve saklama

- Makineyi ve yakıtı, kıvılcım ve alev sızıntısı riskinin olmadığı, örn: elektrik makinelerinin, elektrik motorlarının, elektrik kontağının/elektrik düğmesinin veya ısı dağıtım merkezlerinin bulunmadığı ortamlarda muhafaza ediniz ve taşıyınız.
- Yakıtın taşınması ve korunmasında yalnızca özel olarak tavsiye edilen ve onaylanmış bulunan araçlar kullanılacaktır.

Uzun süreli saklama

- Makineyi uzun süre muhafaza edecekseniz yakıt tankının ve karbüratörünün boş olması gerekir. Fazla yakıtın atılacağı yerleri öğrenmek için yakınınızdaki bir yakıt istasyonuna başvurun.

Kişisel koruyucu araçlar

Makineyi her kullandığınızda, onaylanmış kişisel koruyucu araçlar kullanmalısınız. Kişisel koruyucu araçlar sakatlanma tehlikesini ortadan kaldırmazlar da, herhangi bir kazanın meydana gelmesi durumunda yaralanma derecesini azaltırlar. Uygun kişisel koruyucu araçlar seçmekte satıcınızın yardımını isteyiniz.

Her zaman kullanılması gereken malzemeler:

- Gürültü düzeyi 85 db üzerinde çıkarsa kulaklık takın.
- Sağlam, kaymayan botlar veya ayakkabılar.
- Ağır, uzun pantolonlar. Şort, sandalet giymeyin veya çıplak ayakla dolaşmayın.
- Kesme donanımını inceleme veya temizleme gibi gereken durumlarda eldiven kullanın.

Genel güvenlik açıklamaları

Bu bölüm, makine kullanımıyla ilgili temel güvenlik talimatlarını açıklar. Bu bilgi profesyonel beceri ve deneyimin yerine geçemez.

- Makineyi kullanmadan önce kullanım kılavuzunu iyice okuyarak içeriğini kavrayınız.
- İnsanların veya malların kazalara veya tehlikelere maruz kalmasından operatörün sorumluluğu olacağını unutmayın.
- Makine temiz tutulmalıdır. İşaretler ve etiketler tam olarak okunaklı olmalıdır.

Her zaman sağlıklı davranın.

Karşılaşabileceğiniz tüm olası durumları incelemek mümkün değildir. Her zaman dikkatli olun ve sağduyunuzu kullanın. Kendinizi kullanımla ilgili güvensiz hissettiğiniz bir durumda kalırsanız, çalışmayı bırakın ve uzman tavsiyesi alın. Satıcınızla, servisinizle veya daha deneyimli bir motorlu testere kullanıcısıyla irtibata geçin. Kendinizi güvenemediğiniz hiçbir işi denemeyin!



UYARI! Bu makine, çalışması sırasında bir elektromanyetik alan oluşturur. Bu alan, bazı koşullarda aktif veya pasif tıbbi implantlarda girişime neden edebilir. Ciddi veya ölümcül yaralanma riskini azaltmak için, tıbbi implantlar takılı kişilerin, bu makineyi çalıştırmadan önce doktorlarına ve tıbbi implant üreticisine danışmanlarını öneririz.



UYARI! Yanlış veya dikkatsizce kullanıldığında bu makine, kullanan veya başkaları açısından ciddi veya ölümcül yaralanmalara yol açabilecek tehlikeli bir araç haline gelebilir.

Çocukların veya makinenin kullanılması konusunda eğitilmemiş yetişkinlerin makineyi kullanmasına veya makinede servis işlemleri yapmasına hiçbir zaman izin vermemeyin.

Makine fiziksel veya zihinsel yeteneklerinde azalma olan veya sağlık nedenlerinden dolayı makine kullanımı uygun olmayan kişiler tarafından, güvenliklerinden sorumlu bir kişinin gözetimi olmaksızın kullanılmamalıdır.

Kullanım kılavuzu içeriğini anladığından emin olmadan hiçbir kimsenin makineyi kullanmasına izin vermemeyin.

Yorgunsanız, alkollüyseniz, görme veya muhakeme yeteneğinizi veya koordinasyonunuzu zayıflatacak ilaçlar aldıysanız makineyi asla kullanmayın.



UYARI! Makine üzerinde yetkisiz olarak değişiklik yapılması ve/veya onaylı olmayan aksesuarların kullanılması, makineyi kullanan kişi veya başka kişilerin yaralanmasına veya ölümüne neden olabilir. İmalatçının izni olmaksızın makinenin orijinal yapısı hiçbir biçimde değiştirilemez.

Makineyi orijinal tasarımından uzaklaşacak biçimde modifiye etmeyin, başkası tarafından modifiye edilmiş gibi görünüyorsa kullanmayın.

Hatalı bir makineyi asla kullanmayınız. Elinizdeki broşürde bulunan bakım, denetim ve servisle ilgili açıklamaları izleyiniz. Kimi bakım ve servis önlemleri, deneyimli ve kalifiye ustalar tarafından yapılmalıdır.

Her zaman orijinal yedek parça kullanılmalıdır.

ÇALIŞTIRMA

Çalışma alanı güvenliği

- Çim biçmeye başlamadan önce dal, ince dal, taş vb çimenlik alandan uzaklaştırılmalıdır.
- Kesme donanımına çarpan nesnelere fırlayarak insanlara ve eşyalara zarar verebilir. İnsanlar ve hayvanlar uzak tutulmalıdır.
- Makineyi kesinlikle sis, yağmur altında, nemli veya ıslak yerlerde, kuvvetli rüzgarlar, şiddetli soğuk, yıldırım riski gibi olumsuz hava koşullarında kullanmayın. Kötü havalarda çalışmak yorucu olur ve tehlikeli durumlar oluşturabilir, örneğin, kaygan zemin.
- Makineyi kontrol etmenizi etkileyecek hiçbir şey bulunmadığından emin olmak için çevrenizi gözleyin.
- Kök, taş, ince dal, çukur, hendek vb. unsurlara dikkat edilmelidir. Uzun çimlerde engeller olabilir.
- Eğimlerde çim biçmek tehlikeli olabilir. Çim biçme makinesini dik eğimlerde kullanmayın. Çim biçme makinesi 15 dereceden fazla eğimlerde kullanılmamalıdır.
- Kesim işlemi arazide sona erdiğinde aracı belli bir açıyla yaslayarak kesmeye devam ediniz. Cihazla çapraz yönde kesim yapmak, cihaza yaslanarak yukarı-aşağı doğru yapılan kesimden çok daha kolaydır.
- Gizli köşelere ve görüşünüzü kapatabilecek nesnelere yaklaşırken dikkatli olun.

Çalışma güvenliği

- Bir motorlu bıçkı, yalnızca ağaç kesmek üzere yapılmıştır. Tüm diğer kullanımlar yasaktır.
- Kişisel koruyucu araçlar kullanınız. Kişisel koruyucu araçlar bölümüne bakınız.
- Testere ve tüm kapakları doğru bir şekilde takmadan çim biçme makinesini çalıştırmayın. Aksi takdirde testere gevşeyerek yaralanmalara neden olabilir.
- Testerenin taş, kök ve benzeri yabancı cisimlere çarpmadığından emin olun. Aksi takdirde testere körelebilir motor mili eğilebilir. Eğilmiş aks, dengesizliğe ve ağır titreşime neden olarak testerenin gevşemesi riskini oluşturur.
- Makine çalışır durumdayken fren kolu asla kola kalıcı olarak sabitlenmemelidir.
- Çim biçme makinesini sert ve düz bir yüzeye koyun ve çalıştırın. Testerenin zeminle veya diğer nesnelere temas etmediğinden emin olun.
- Daima makinenin arkasında durun. Çim biçerken tüm tekerleklerin zeminde kalmasını sağlayın ve her iki elinizle kolu tutun. Ellerinizi ve ayaklarınızı döner bıçaklardan uzakta tutun.
- Motor çalışır durumdayken asla makineyi sallamayın.
- Çalışmanız sırasında makineyi kendinize doğru çekerken özellikle dikkatli olun.
- Motor çalışır durumdayken çim biçme makinesini kesinlikle kaldırmayın. Çim biçme makinesini kaldırmamız gerektiğinde, önce motoru kapatın ve ateşleme ucunu bujiden çıkarın.

- Çimleri geriye doğru yürüyerek biçmeyin.
- Makine biçilmeyecek zemin üzerinde hareket ettirilirken motor kapatılmalıdır. (Örn. çakıl patika, taş, kiremit, asfalt vb.)
- Makine çalışır durumdayken asla makineyle koşmayın. Çim biçme makinesini kullanırken daima yürümelisiniz.
- Kesme yüksekliğini değiştirmeden önce motoru kapatın. Motor çalışır durumdayken asla ayarlama yapmayın.
- Motor çalışırken makinenin başından asla ayrılmayın. Motoru kapatın. Kesme donanımının dönmediğinden emin olun.
- Makine yabancı bir maddeye gelirse veya titreşim olursa hemen makineyi durdurun. Buji kablosunu bujiden çıkarın. Makinenin hasar görüp görmediğini kontrol edin. Hasar varsa onarın.

Çalışma tekniğinin temeli

- En iyi sonucu almak için daima keskin bir bıçak kullanın. Kör bıçaklar düzensiz kesme yapar ve çimenler kesilen yüzeyde sararır.
- Asla çim boyunun 1/3'ünden fazlasını biçmeyin. Bu kural özellikle kuru dönemlerde geçerlidir. İlk olarak kesme yüksekliği yüksek ayardayken biçmeye başlayın. Sonra sonucu kontrol ederek uygun yüksekliğe düşürün. Çimenler gerçekten çok uzunsu makineyi yavaş kullanın ve gerekirse iki kere biçin.
- Her seferinde farklı yönlerde keserek çimenlik alanda çizgi oluşmasını önleyin.

Taşıma ve saklama

- Nakliye sırasında hasar görmesini ve kaza olmasını önlemek için nakliye sırasında ekipmanı sağlam bir şekilde sabitleyin.
- Ekipmanı kilitlenebilir bir yerde tutarak çocukların ve izinsiz kişilerin erişmesini engelleyiniz.
- Makineyi ve ekipmanlarını kuru olan ve don yaşanmayacak bir yerde saklayın.
- Yaktın taşınması ve saklanması talimatları için "Yakıt işlemleri" bölümüne bakın.

ÇALIŞTIRMA

Çalıştırma ve durdurma

Başlatmadan önce



UYARI! Makineyi kullanmadan önce kullanım kılavuzunu iyice okuyarak içeriğini kavrayınız.

Kişisel koruyucu araçlar kullanınız. Kişisel koruyucu araçlar bölümüne bakınız.

- Çalışma alanınızda işi olmayan birilerinin bulunmamasına özen gösteriniz.
- Günlük bakımı yapın. "Bakım" bölümündeki talimatlara bakın.
- Ateşleme ucunun bujiye doğru şekilde yerleştiğinden emin olun.

Çalıştırma

Tüm modellerde manuel jikle (primer diyafram) bulunur.

Çim biçme makinesini ilk defa çalıştırıyorsanız yakıt pompasına beş kez basın. Daha sonra, soğuk motoru çalıştırmak için yakıt pompasına üç kez basmanız gerekir.

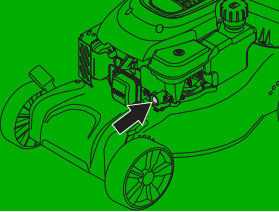

- Motor çalıştırıldığında motor fren kolu gidona ters yönde tutulmalıdır.



- Makinenin arkasında durun.
- Çalıştırma kolunu tutun, hafif bir direnç hissedinceye kadar kordonu yavaşça çekin (çalıştırma kilit mandalı kavrır). Motoru çalıştırmak için kuvvetlice çekin. Çalıştırma ipini hiçbir zaman elinize dolamayınız.

Tahrik

(M46-125R Classic+, M46-110R Classic, M51-140WR Classic+, M51-150WR Classic, M51-150R Classic)

- Tahrik kılavuzunu kola doğru itirerek tahriki çalıştırın.



- Makineyi kendinize doğru çekmeden önce tahriki ayırın ve makineyi 10 cm kadar ileri itin.

Stop

- Motor fren kolunu bırakarak motoru durdurun.

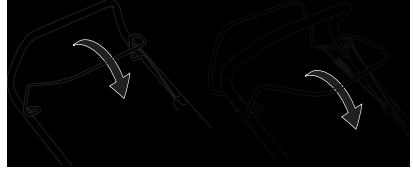

- Fren kolunu bıraktığımızda tahrik bağlantısı da kesilir.
- Fren kolu sadece biraz bırakıldığında tahrik bağlantısı kesilecektir.

Genel



UYARI! Kullanım Kılavuzunda açıklanan bakım ve servis işlemlerini yalnızca makineyi kullanacak kişi gerçekleştirmelidir. Bu işlemlerden fazlası servis tarafından yapılmalıdır.

Herhangi bir kontrol veya bakım işlemi gerçekleştirmeden önce motoru kapatın. Ateşleme kablosunu bujiden çıkararak motorun istenmeden çalışmasını önleyin.

Makine doğru bir şekilde kullanılmaz ve gerekli onarımlar ve bakımlar yetkili servis ve bilirkişiler tarafından yapılmazsa, o taktirde makinenin ömrünün uzunluğu kısalmabilir ve kaza riski artabilir. Eğer daha fazla bilgiye ihtiyaç duyuyorsanız, en yakın servis istasyonuna başvuruda bulununuz.

DIKKAT! Makine eğildiğinde hava filtresinin en üst konumunda olduğundan emin olun.

- Her zaman orijinal yedek parça kullanılmalıdır.

Bakım şeması

Bakım takviminde, makinenizin hangi parçalarının bakım gerektirdiğini ve bakım aralıklarının neler olduğunu görebilirsiniz. Aralıklar, makinenin günlük kullanımına göre hesaplanır ve kullanım oranına göre değişiklik gösterebilir.

Başlatmadan önce	Haftalık bakım	Aylık bakım
Genel denetim	Buji	Hava filtresi
Harici temizlik	Susturucu*	Yakıt sistemi
Yağ seviyesi		
Kesici gereçler		
Kesme kapağı*		
Kavrama kablosunun ayarlanması		
Motor fren kolu*		

* "Makinenin güvenlik ekipmanları" bölümündeki talimatlara bakın.

Genel denetim

- Vidaların ve somunların sıkışma durumlarını denetleyiniz.
- Hasarlı, eskimiş veya bozuk parçaları değiştirin.

Harici temizlik

- Çim makinesindeki yaprak, çimen ve benzeri nesnelere fırça ile temizleyin.
- Makineyi temizlemek için yüksek basınçlı yıkayıcı kullanmayın.

- Makineye asla doğrudan su tutmayın.
- Çalıştırma aracının hava girişini temizleyiniz. Çalıştırma aracını ve çalıştırma ipini denetleyiniz.
- Kesim tablasının altını temizlerken makineyi buji yukarı bakacak şekilde çevirin. Yakıt tankını boşaltın.

Yağ seviyesi

Yağ seviyesini kontrol ederken çim biçme makinesinin düz zeminde durduğundan emin olun. Yağ doldurucunun kapağındaki daldırma çubuk ölçükle yağ seviyesini kontrol edin.

- Yağ kapağını çıkarın ve daldırma çubuk ölçüğü temizleyin.
- Daldırma çubuk ölçüğü tekrar yerleştirin.
- Yağ seviyesi düşüğe motor yağı ile daldırma çubuk ölçüğün üst seviyesine kadar doldurun.

Kesici gereçler

- Kesme cihazlarının zarar görüp görmediğini ve çatlama olup olmadığını kontrol ediniz. Zarar görmüş olan kesme cihazı daima değiştirilecektir.
- Testerenin zeminde ve doğru bir şekilde dengede olduğundan emin olun.

DIKKAT! Bıçaklar keskinleştirildikten sonra dengelenmelidir.

Nesnelere çarpıp arızaya neden olduğunda hasar görmüş bıçaklar değiştirilmelidir.

Bıçakları değiştirme



UYARI! Kesme donanımına bakım onarım yaparken mutlaka ağır hizmet tipi iş eldivenleri takın. Testereleer oldukça keskindir ve kolaylıkla kesiklere yol açabilir.

Çıkarma

- Testereyi tutarken civatayı çıkarın.

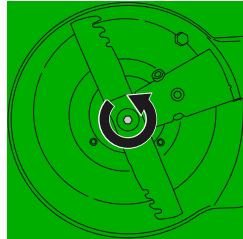

- Eski bıçağı çıkarın. Bıçak kelepçelerinin hasar görmediğinden emin olun. Ayrıca testere civatasının hasarsız ve motor milinin eğilmemiş olduğundan da emin olun.

Montaj

- Bıçak, açılı uçları kapağa doğru yukarı bakacak şekilde monte edilmelidir.

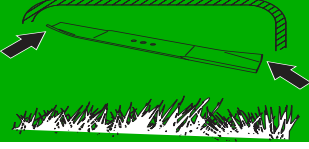

- Testerenin doğru şekilde milin ortasında olduğundan emin olun.

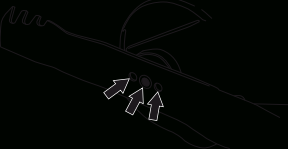

- Rondelayı takın ve civatayı doğru şekilde sıkın. Civata 45-60 Nm'lik bir torkla sıkılmalıdır.



- Bıçağı elinizle döndürün ve serbestçe döndüğünden emin olun.
- Makineyi deneme amaçlı çalıştırın.

ÖNEMLİ!

Her zaman dikkatli olun ve sağduyulu davranın. Kapasitenizi aştığını düşündüğünüz durumlardan kaçının. Bu talimatları okuduktan sonra kullanım prosedürleri konusunda hala emin olamıyorsanız devam etmeden önce bir uzmana danışmalısınız. Yetkili bir servise başvurun.

Her zaman orijinal parçaları kullanın. Daha fazla bilgi için "Teknik veriler" bölümüne bakın.

Buji

NOT! Her zaman önerilen buji tipini kullanınız! Yanlış buji, kömür/silindir tahribine neden olur.

- Makinenin gücü düşük, çalıştırması zor veya rölanti hızı düşüğe, sonraki adımlara geçmeden önce daima bujiyi kontrol edin.
- Buji kirliyse temizleyin ve elektrot boşluğunu kontrol edin. Buji boşluğu için teknik veriler sayfasına bakın. Gerekirse değiştirin.



Kavrama kablosunun ayarlanması

- Ayar vidasını kullanarak kabloya hassas ayar yapın.



- Hassas ayar yeterli olmadığında kavrama kablosunu yaklaşık olarak ayarlayın.
- Hassas ayar vidasını kullanarak kabloyu uzatın.
- Kavrama çubuğuna farklı kelepçeler takarak kabloyu yaklaşık olarak ayarlayın. Sonra kabloya hassas ayar yapın.

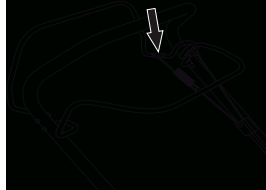

Hava filtresi

- Hava filtresi kapağını sökünüz ve filtreyi dışarıya çıkarınız.
- Uzun süre kullanılmış bir hava filtresinin büsbütün temizlenmesi olanaksızdır. Bundan ötürü filtre, düzenli aralıklarda yenisiyle değiştirilmelidir. **Bozuk bir hava filtresi kesinlikle değiştirilmek zorundadır.**
- Yeniden takarken filtrenin filtre yuvasına tamamen oturduğundan emin olun.

Kağıt filtreyi temizleyin

- Düz bir zemine doğru vurarak filtreyi temizleyin. Filtreyi temizlemek için asla gazyağı veya basınçlı hava gibi petrol kökenli solventler kullanmayın.

Köpük plastik filtreyi temizleme

- Köpük plastik filtresini çıkarın. Ilık, sabunlu suyla iyice yıkayın. Temizlikten sonra, filtreyi temiz suyla iyice durulayın. Filtreyi sıkın ve kurumaya bırakın. NOT! Yüksek basınçlı sıkıştırılmış hava, köpüğe zarar verebilir. Temizleme sonrasında filtre motor yağı ile yağlanmalıdır. Filtreye temiz bir bezle baskı uygulayarak fazla yağı silin.

Yağ değişimi

- Yakıt tankını boşaltın.
- Yağ doldurucunun kapağını sökün.
- İçindeki yağı almak için uygun bir kap yerleştirin.
- Yağın doldurucu borusundan geçmesi için motoru eğerek yağı boşaltın. Makine eğildiğinde hava filtresinin en üst konumda olduğundan emin olun. Atık motor yağını nereye atabileceğinizi bölgenizdeki benzin istasyonuna sorabilirsiniz.
- İyi kaliteli yeni motor yağı ile doldurun. Motor için verilen talimat kılavuzuna bakın.

Yakıt sistemi

- Depo kapağının ve contasının hasarlı olup olmadığını kontrol edin.
- Yakıt hortumunu kontrol edin. Gerekirse değiştirin.

TEKNİK BİLGİLER

Teknik bilgiler

	M40-110 CLASSIC	M40-125 Classic+	M46-110 CLASSIC	M46-110R CLASSIC	M46-125R Classic+
Motor					
Motor üreticisi	McCulloch	Briggs & Stratton	McCulloch	McCulloch	Briggs & Stratton
Silindir hacmi, cm ³	110	125	110	110	125
Hız, rpm	2950	2900	2950	2950	2900
Nominal motor çıkış gücü, kW (bkz. not 1)	1,6	1,6	1,6	1,6	1,6
Ateşleme sistemi					
Buji	Torch A5RTC	QC12YC	Torch A5RTC	Torch A5RTC	QC12YC
Elektrot aralığı, inç/mm	0,7	0,5	0,7	0,7	0,5
Yakıt yağlama sistemi					
Benzin deposu hacmi, litre	0,8	0,8	0,8	0,8	0,8
*Motor yağı	SAE 30/SAE 10W-30	SAE 30/SAE 10W-30	SAE 30/SAE 10W-30	SAE 30/SAE 10W-30	SAE 30/SAE 10W-30
Ağırlık					
Boş tanklarla birlikte makine ağırlığı, kg	24	25	27	29	27
Gürültü emisyonları (2 nolu dipnota bakınız)					
Ses gücü düzeyi, ölçülmüş dB(A)	90	93	92	92	95
Ses gücü düzeyi, garantili L _{WA} dB(A)	92	94	94	93	96
Ses düzeyi (3 nolu dipnota bakınız)					
Operatörün kulağında ses basıncı düzeyi, dB (A)	77	80	79	79	82
Titreşim düzeyleri, a_{hveq} (4 nolu dipnota bakınız)					
Kulp, m/sn ²	6,3	14,75	4,82	4,98	15,68
Kesme sistemi					
Kesme yüksekliği, mm	20-75	20-75	30-80	30-80	30-80
Kesme genişliği, cm	40	40	46	46	46
Testere	Combi 40	Combi 40	Combi 46	Combi 46	Combi 46
Parça numarası	5871590-10	5871590-10	5811889-10	5811889-10	5811889-10
Çim torbası kapasitesi, litre	50	50	50	50	50

Not 1: Motor için gösterilen güç derecesi SAE J1349/ISO1585 standardına göre ölçülen motor modeli için tipik bir üretim motorunun (belirlenmiş dev/dk'da) ortalama net güç çıkışıdır. Seri üretim motorları bu değerden farklı olabilir. Son makineye takılmış motor için gerçek güç çıkışı işletim hızına, çevre koşullarına ve diğer değerlere bağlıdır.

Not 2: Çevreye verilen gürültü emisyonu AB direktifi 2000/14/EC uyarınca ses gücü (L_{WA}) olarak ölçülmüştür.

Not 3: ISO 5395:2013'ya göre ses basıncı düzeyi. Ses basıncı düzeyi için bildirilen verilerdeki tipik istatistik dağılımı (standart sapma) 1,2 dB (A) şeklindedir.

Not 4: ISO 5395:2013'ya göre titreşim düzeyi. Titreşim düzeyi için bildirilen verilerin tipik istatistik dağılımı (standart sapması) 0,2 m/s² şeklindedir.

*SJ veya üstünde bir kalitede motor yağı kullanın. Motor üreticinin kılavuzundaki viskozite tablosuna bakarak beklenen dış ortam sıcaklığına göre en iyi viskoziteyi seçin.

TEKNİK BİLGİLER

	M51-140WR Classic+	M51-150R Classic	M51-150WR Classic
Motor			
Motor üreticisi	Briggs & Stratton	McCulloch	McCulloch
Silindir hacmi, cm ³	140	150	150
Hız, rpm	2900	2900	2900
Nominal motor çıkış gücü, kW (bkz. not 1)	1,9	2,3	2,3
Ateşleme sistemi			
Buji	QC12YC	Torch K7RTC	Torch K7RTC
Elektrot aralığı, inç/mm	0,5	0,7	0,7
Yakıt yağlama sistemi			
Benzin deposu hacmi, litre	0,8	1	1
*Motor yağı	SAE 30/SAE 10W-30	SAE 30/SAE 10W-30	SAE 30/SAE 10W-30
Ağırlık			
Boş tanklarla birlikte makine ağırlığı, kg	32,0	33,0	33,0
Gürültü emisyonları (2 nolu dipnota bakınız)			
Ses gücü düzeyi, ölçülmüş dB(A)	97	95	97
Ses gücü düzeyi, garantili L _{WA} dB(A)	98	98	98
Ses düzeyi (3 nolu dipnota bakınız)			
Operatörün kulağında ses basıncı düzeyi, dB (A)	82	81	84
Titreşim düzeyleri, a_{hveq} (4 nolu dipnota bakınız)			
Kulp, m/sn ²	4,27	4,06	5,55
Kesme sistemi			
Kesme yüksekliği, mm	30-90	30-90	30-90
Kesme genişliği, cm	46	51	51
Testere	Combi 51	Combi 51	Combi 51
Parça numarası	5041133-10	5041133-10	5041133-10
Çim torbası kapasitesi, litre	55	55	55

Not 1: Motor için gösterilen güç derecesi SAE J1349/ISO1585 standardına göre ölçülen motor modeli için tipik bir üretim motorunun (belirlenmiş dev/dk'da) ortalama net güç çıkışıdır. Seri üretim motorları bu değerden farklı olabilir. Son makineye takılmış motor için gerçek güç çıkışı işletim hızına, çevre koşullarına ve diğer değerlere bağlıdır.

Not 2: Çevreye verilen gürültü emisyonu AB direktifi 2000/14/EC uyarınca ses gücü (L_{WA}) olarak ölçülmüştür.

Not 3: ISO 5395:2013'ya göre ses basıncı düzeyi. Ses basıncı düzeyi için bildirilen verilerdeki tipik istatistik dağılımı (standart sapma) 1,2 dB (A) şeklindedir.

Not 4: ISO 5395:2013'ya göre titreşim düzeyi. Titreşim düzeyi için bildirilen verilerin tipik istatistik dağılımı (standart sapması) 0,2 m/s² şeklindedir.

*SJ veya üstünde bir kalitede motor yağı kullanın. Motor üreticinin kılavuzundaki viskozite tablosuna bakarak beklenen dış ortam sıcaklığına göre en iyi viskoziteyi seçin.

TEKNİK BİLGİLER

Uygunluk konusunda AB deklarasyonu

Üreticinin adı: Husqvarna AB, SE-561 82 Huskvarna, İsveç (Tel +46-36-146500).

Husqvarna AB, sabit bıçaklı modellere sahip motorlu çim biçme makinelerinden yegane sorumlu olan taraftır:

McCulloch M40-110 Classic, M40-125 Classic+, M46-110 Classic, M46-110R Classic, M46-125R Classic+, M51-140WR Classic+, M51-150R Classic, M51-150WR Classic.

2016 yılı ve sonrası tarihli seri numaralı. Model numarası, yıl ve sonraki seri numaralarıyla birlikte düz metin olarak tip plakasında açıkça belirtilmiştir.

Yukarıda belirtilen beyanın amacı Konsey Direktiflerindeki gereksinimlerle uyumluluk sağlamaktır:

- 17 Mayıs 2006 tarihli **2006/42/AT** sayılı "makinelere ilgili" direktif.
- **2014/30/EU** sayılı ve 26 Şubat 2014 tarihli 'elektromanyetik uyumlulukla ilgili'
- **2000/14/EG** sayılı ve 8 Mayıs 2000 tarihli 'gürültü emisyonlarıyla ilgili'
- **2005/88/EC** sayılı ve 14 Aralık 2005 tarihli '2000/14/EC sayılı direktifi değiştirme'

Açıklanan ses değerleri, kullanım kılavuzunun teknik veriler sayfasında belirtilmiştir.

Uygulanan standartlar: ISO5359-1&2:2013; ISO3744, ISO11094; EN1032, EN1033; ISO14982; Uyumluluk Değerlendirme Prosedürü, Ek VIII.

20 Nisan 2016

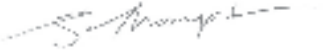

John Thompson, Ürün ve Pazarlama Müdürü EUAP. (Husqvarna AB yetkili temsilcisi ve teknik dokümantasyon sorumlusu.)

WWW.McCULLOCH.COM

**Bruksanvisning i original
Originale instruktioner
Alkuperäiset ohjeet
Originale instruksjoner
Original instructions
Instructions d'origine
Originele instructies
Istruzioni originali
Instrucciones originales**

**Originalanweisungen
Instruções originais
Оригинальные
инструкции
Оригинални инструкции
Eredeti útmutatás
Instrukcja oryginalna
Originaljuhend
Instrukcijas oriģinālvalodā**

**Originalios instrukcijos
Pôvodné pokyny
Prvobitna uputstva
Izvirna navodila
Původní pokyny
Instrucțiuni inițiale
Αρχικές οδηγίες
Основні інструкції
Orižinal talimatlar**