

# DEWALT®

RU

## DW033 / DW055E

### Руководство по эксплуатации

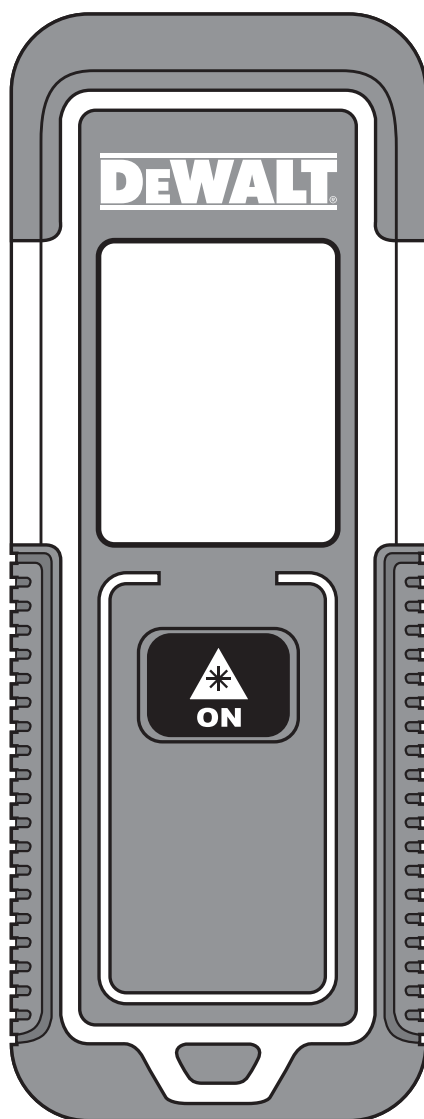

503913 - 09 RUS

[www.dewalt.com](http://www.dewalt.com)

Перед использованием продукта прочтите данные инструкции



# Рисунки

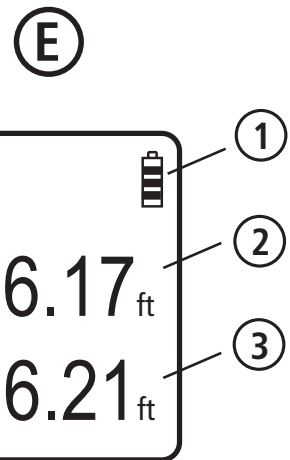
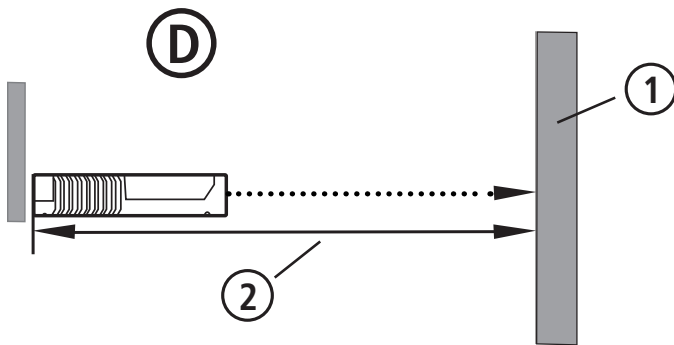
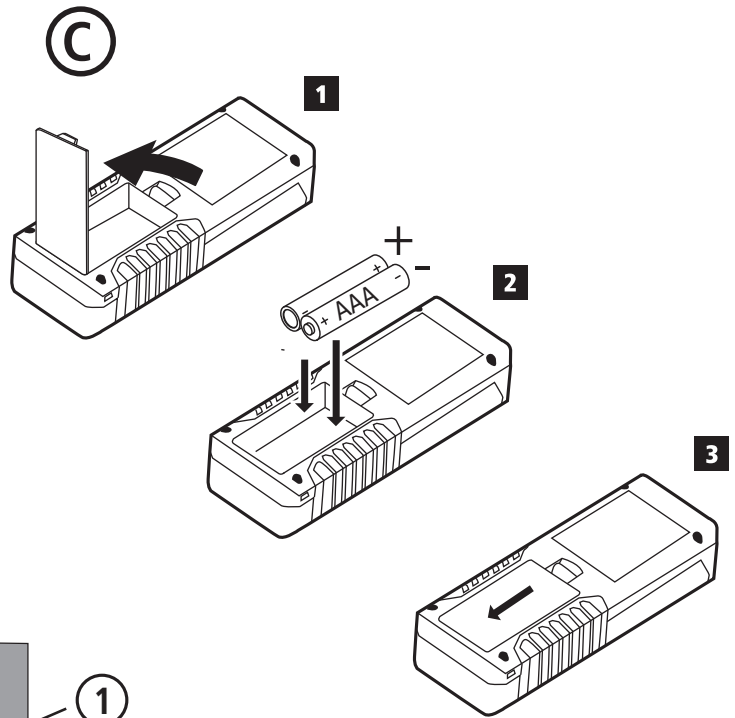
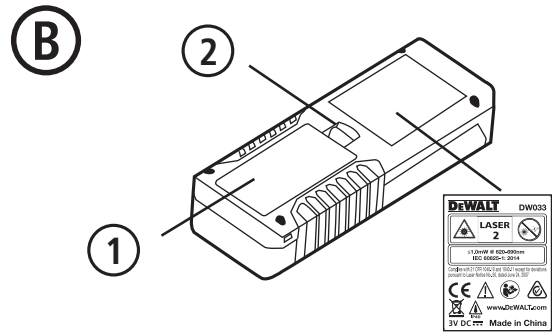
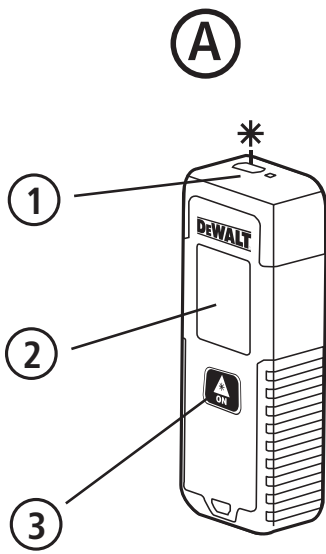

# Содержание

- Безопасность пользователя
- Правила безопасности при работе с батарейками питания
- Установка батареек питания
- Эксплуатация
- Технические характеристики
- Гарантийные условия
- Коды ошибок

Сохраните все разделы руководства по эксплуатации для последующего к ним обращения.

## Безопасность пользователя



### ВНИМАНИЕ:

Перед использованием продукта внимательно прочтите инструкции по безопасности и руководство по эксплуатации продукта. Ответственный за устройство должен убедиться, что все его пользователи приняли к сведению и придерживаются данных инструкций.



### ВНИМАНИЕ:

На лазерном устройстве для Вашего удобства и безопасности, размещена следующая этикетка, оповещающая о классе данного лазера.

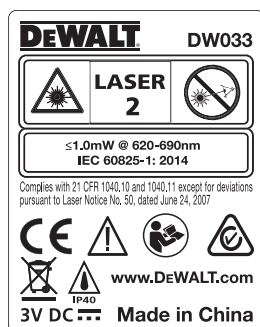

Устройства DW033 и DW055E проецируют видимый лазерный луч, как показано на Рисунке А. Проецируемый лазерный луч принадлежит к классу лазера 2 согласно IEC 60825-1 и соответствует 21 CFR 1040.10 и 1040.11 за исключением отклонений согласно памятке о лазерных устройствах № 50 от 24 июня 2007 г.



### ВНИМАНИЕ:

Во время работы лазерного устройства будьте внимательны, чтобы лазерный луч не попал в глаза (красный источник света). Длительное воздействие лазерного луча может быть опасным для глаз. Не смотрите на лазерный луч через оптические приборы.



**ВНИМАНИЕ:** Для снижения риска получения травмы оператор должен прочесть руководство по эксплуатации устройства, правила безопасности для лазеров и правила безопасности при работе с батарейками питания.

### Соответствие Правилам FCC

Данное устройство соответствует требованиям раздела 15 правил FCC. Эксплуатация устройства зависит от следующих двух условий: (1) Данное устройство не может являться причиной вредных помех; (2) Компоненты устройства должны допускать все принимаемые помехи, включая помехи, которые могут вызвать нарушение работы устройства.

### Положение FCC

Данное оборудование успешно прошло проверку на соответствие классу В цифровых устройств согласно части 15 Правил FCC. Эти ограничения рассчитаны на обеспечение защиты от вредных помех при эксплуатации оборудования в жилых помещениях. Данное оборудование создает, использует и может излучать радиоволны, и если оно установлено или эксплуатируется с нарушением инструкций производителя, оно может создавать помехи для средств радиосвязи. Однако нельзя гарантировать, что не помехи не возникнут в каждом конкретном случае. Если данное оборудование будет создавать помехи, вредные для радио- или телевизионного приёма,

наличие которых можно определить, включая и выключая устройство, то пользователю следует принять меры для устранения этих помех одним или более из приведённых ниже способов:

- Изменить положение или ориентацию приёмной антенны.
- Увеличить расстояние между оборудованием и принимающим устройством.
- Подключить оборудование к розетке цепи, отличной от той, к которой подключено приёмное устройство.
- Обратиться за помощью к своему поставщику или к специалистам в области радио и телевидения.

### Положения Департамента промышленности Канады (IC)

Цифровая схема класса В этого устройства соответствует канадскому стандарту ICES-003. Данное устройство соответствует требованиям промышленных RSS-стандартов Канады для нелицензируемого оборудования. Эксплуатация устройства зависит от следующих двух условий:

(1) Данное устройство не может являться причиной помех; (2) Компоненты устройства должны допускать все принимаемые помехи, включая помехи, которые могут вызвать нарушение работы устройства.

В соответствии с положениями Департамента промышленности Канады радиопередатчик(и) в этом устройстве может работать только с использованием антенны типа и максимального (или меньшего) коэффициента усиления, одобренного для передатчика Департаментом промышленности Канады. Чтобы уменьшить потенциальные радиопомехи с другими пользователями, тип антенны и ее коэффициент усиления должны быть выбраны таким образом, чтобы эквивалентная мощность изотропного излучения (e.i.r.p.) не превышала необходимую для успешной связи.

DeWalt, Slough, Berkshire SL1 3YD, UK настоящим заявляет, что продукт DW033 / DW055E соответствует основным требованиям и всем другим положениям Директивы 1999/S/EC. Для получения документов свяжитесь с DeWalt.

## Правила безопасности при работе с батарейками питания



**ВНИМАНИЕ:** Батарейки могут взорваться или протечь, и могут стать причиной травмы или возникновения пожара. Для снижения риска:

**ВСЕГДА** следуйте всем инструкциям и предупреждениям, содержащимся в маркировке батареек питания и на упаковке.

**НЕ ДОПУСКАЙТЕ** короткого замыкания любых контактов батарейки питания.

**НЕ ЗАРЯЖАЙТЕ** алкалиновые батарейки питания.

**НЕ СМЕШИВАЙТЕ** старые и новые батарейки питания. Заменяйте одновременно все батарейки питания новыми батарейками такой же марки и типоразмера.

**НЕ УСТАНОВЛИВАЙТЕ** батарейки с различным химическим составом.

**НЕ БРОСАЙТЕ** батарейки питания в огонь.

**ВСЕГДА** храните батарейки питания в не доступном для детей месте.

**ВСЕГДА** извлекайте батарейки питания из устройства, если Вы не будете им пользоваться в течение нескольких месяцев.

**ПРИМЕЧАНИЕ:** Убедитесь, что вы используете рекомендованные батарейки питания.

**ПРИМЕЧАНИЕ:** Убедитесь, что батарейки питания установлены правильно с соблюдением полярности.

## Установка батареек питания

- 1** Найдите затвор отсека для батареек питания, расположенный на задней стороне устройства (Рисунок В, 2).
- 2** Пальцем надавите на затвор, открывая его, и снимите крышку отсека для батареек питания (Рисунок С, 1).

**3** Вставьте две батарейки питания ААА, располагая концы батареек с символами «+» и «-» в соответствии с отметками внутри отсека для батареек (Рисунок С, 2).

**4** Вставьте язычки в нижней части крышки в прорези в отсеке для батареек питания (Рисунок С, 3) и надавите на крышку, пока она не защёлкнется на месте.

Уровень заряда батареек питания включённого устройства отобразится на дисплее (Рисунок Е, 1).

## Эксплуатация

**1** Направьте лазер в верхней части устройства (Рисунок А, 1) на стену, расстояние до которой необходимо измерить (Рисунок D, 1).



**2** Нажмите на кнопку  (Рисунок А, 3), проецируя на стену (Рисунок D, 1) лазерную точку, и измерьте расстояние от основания устройства до стены (Рисунок D, 2).

**3** В нижней части дисплея (Рисунок А, 2) появится значение текущего измерения (Рисунок Е, 3), которое будет изменяться по мере того, как вы будете перемещать устройство (при работе в режиме непрерывного измерения).

**4** При расположении основания устройства на нужном расстоянии от стены нажмите на кнопку , чтобы значение текущего измерения отобразилось на дисплее (Рисунок Е, 3).

## Изменение единицы измерения

После того как было выполнено текущее измерение, вы можете изменить единицу измерения с десятичных футов (6,21 фута) на дробные футы (6'02"9/16), с дробных футов на метры (1,894 м), с метров на дюймы (74 9/16 дюймов) или с дюймов на десятичные футы.

Чтобы изменить единицу измерения, нажмите и удерживайте кнопку , пока не отобразится изменённая единица измерения (2-3 секунды).  
ПРИМЕЧАНИЕ: Если вы будете продолжать удерживать нажатой кнопку  после того, как единица измерения будет изменена, устройство выключится.

## Повторное измерение

Если необходимо сделать новое измерение, нажмите на кнопку .

- Предыдущее измерение (Рисунок Е #2) отобразится над новым текущим измерением (Рисунок Е #3).

- Когда вы будете готовы принять новое текущее измерение, нажмите на кнопку .

## Выключение устройства

Устройство можно выключить любым из ниже изложенных способов:

- Нажмите и удерживайте кнопку  в течение 4 секунд (до тех пор, пока с дисплея не исчезнут все значения).

- При неиспользовании устройства в течение 180 секунд оно автоматически выключится.

# Технические характеристики

	DW055E	DW033
Диапазон измерения	17,5 см – 15 м	17,5 см – 30 м
Точность измерения*	Обычно $\pm 3,0$ мм*	
Разрешение	1 мм	
Класс лазера:	Класс 2 (IEC/EN60825-1:2014)	
Длина волны лазерного луча	620-690 Нм, Мощность лазерного излучателя < 1 мВт	
Автоматическое выключение	Через 180 секунд	
Ресурс батареек питания (2 x AAA)	до 3000 измерений	
Размеры устройства (В x Т x Ш)	115 x 44 x 25 мм	
Вес (с батарейками питания)	(100 г)	
Температура при хранении	-10°C ~ +60°C	
Рабочая температура	0°C ~ +40°C	
*Точность измерения зависит от текущих условий: * При благоприятных условиях (хорошая целевая поверхность и комнатная температура) на расстоянии до 10 м. * В неблагоприятных условиях (яркий солнечный свет, очень слабая отражающая поверхность или большие колебания температуры) погрешность может увеличиться на $\pm 0,25$ мм/м для расстояний более 10 м.		

## Гарантия 3 года

Если в течение 3 лет со дня покупки ваше изделие выйдет из строя по причинам, связанным с качеством материалов или сборки, DeWALT гарантирует бесплатный ремонт. Данная гарантия не распространяется на ремонт неисправностей, произошедших в результате нормального износа или использования не по назначению. Дополнительную информацию об условиях гарантии и гарантийном ремонте вы найдете на сайте [www.DeWALT.com](http://www.DeWALT.com) или позвонив по телефону 1-800-4-DeWALT (1-800-433-9258). Данная гарантия не распространяется на продукты, повреждённые вследствие ремонта неуполномоченными лицами. Данная гарантия наделяет вас определёнными юридическими правами наряду с другими правами в соответствии с законодательством вашей страны.

В дополнение к основной гарантии, устройства DeWALT имеют также:

### 1 ГОД БЕСПЛАТНОГО СЕРВИСНОГО ОБСЛУЖИВАНИЯ

В любое время в течение 12 месяцев со дня покупки DeWALT бесплатно отремонтирует инструмент и заменит детали, изношенные в результате нормального использования.

### 90-ДНЕВНАЯ ГАРАНТИЯ ВОЗВРАТА ДЕНЕГ

Если по какой-либо причине вы не совсем удовлетворены работой вашего электроинструмента, лазерного прибора или гвоздезабивателя DeWALT, вы можете вернуть его в полной комплектации в течение 90 дней с даты покупки в торговую организацию для возврата денег.

**ОТРЕМОНТИРОВАННЫЕ ПРОДУКТЫ:** На отремонтированные продукты распространяется гарантия одного года сервисного обслуживания. 90-дневная гарантия возврата денег и 3-летняя гарантия на отремонтированные продукты не распространяются.

**БЕСПЛАТНАЯ ЗАМЕНА ПРЕДУПРЕЖДАЮЩИХ ЭТИКЕТОК:** Если предупреждающие этикетки стали неразборчивы или отклеились, позвоните по телефону 1-800-4-DeWALT или посетите местный авторизованный сервисный центр для бесплатной замены.

## Коды ошибок

Код	Описание	Устранение
---	Сигнал слишком слабый или измерение занимает слишком много времени	Используйте подложку или измените поверхность цели.
---	Сигнал слишком высокий	Слишком отражающая цель. Используйте подложку или измените поверхность цели.
---	Слишком яркий свет на заднем плане	Затемните свет на заднем плане в зоне проведения замеров.
---	Прервано проецирование лазерного луча	Удалите все объекты на пути лазерного луча и повторите измерение.
---	Батарейки питания разряжены	Установите две новые AAA батарейки питания.
301	Лазерный измеритель слишком горячий	Дождитесь остывания лазерного измерителя до рабочей температуры, обозначенной в Технических Характеристиках.
	Лазерный измеритель слишком холодный	Дождитесь, пока лазерный измеритель не нагреется до рабочей температуры, обозначенной в Технических Характеристиках.
401	Системный сбой	Несколько раз включите и выключите лазерный измеритель. Если системный сбой всё ещё присутствует, отнесите устройство в авторизованный сервисный центр.

## АВТОРИЗОВАННЫЕ СЕРВИСНЫЕ ЦЕНТРЫ DEWALT

RU

Город	Адрес	Телефон
Альметьевск	423451, ул. Тухватуллина, д.1\2, база Смарт	(8553) 30-01-01
Архангельск	163071, ул. Тимме, д. 23	(8182) 27-00-49, 29-35-86
Астрахань	414057, ул. Рождественского, д. 1 Ж	(8512) 35-14-46, 35-14-46
Астрахань	414000, ул. Ярославская, д. 34	(960)856-05-11
Барнаул	656010, ул. пр-т Ленина, д. 73	(3852) 61-77-12
Барнаул	656067, ул. Балтийская, д. 66 А	(3852) 45-58-47, 8 (964) 603-72-52
Белгород	308002, ул. Богдана Хмельницкого пр-т, д. 133 В	(4722) 31-82-48, 34-61-29
Брянск	241035, ул. Бурова, д. 14	(4832) 68-71-75
Брянск	241037, ул. Красноармейская, д. 103	(4832) 41-71-44
Великие Луки	182100, ул. Мурманская, д. 16	(81153) 3-71-20
Владивосток	690105, ул. Бородинская, д. 46/50, каб. 305	(423) 234-57-12
Владикавказ	362003, ул. Калоева, д. 400	(8672) 24-15-73, 51-32-23
Владимир	600035, ул. Куйбышева, д. 4	(4922)47-42-72
Волгоград	400107, ул. Рионская, д.8 А	(8442) 36-40-50
Волжский	404106, ул. Большевикская, д. 70Б	(8443) 55-00-99
Вологда	160022, ул. Можайского, д. 44	(8172) 74-30-63
Воронеж	394026, ул. Текстильщиков, д. 2 корп. 3	(473) 261-96-35, 261-96-46
Воткинск	427430, ул. Садовникова, д. 17	(950) 171-60-05, 8(963)546-22-34
Екатеринбург	620026, ул. Розы Люксембург, д. 67 А	(343) 251-94-94
Екатеринбург	620026, ул. Шефская, д. 3, корп. Г	(343) 219-28-47
Екатеринбург	620102, ул. Шаумяна, д. 93	(343) 234-77-55
Иваново	153000, ул. Красногвардейская д. 33	(4932) 30-67-00
Ижевск	426006, ул. Телегина, д. 30	(3412) 93-24-19
Ижевск	426011, ул. Майская, д. 28	(3412) 73-95-85
Йошкар-Ола	424037, ул. Машиностроителей, д. 2 Б	(8362) 41-97-70
Иркутск	664035, ул. Рабочего штаба, д. 87	(3952) 77-91-02,77-93-87
Иркутск	664075, ул. Байкальская, д. 239, корп. 7	(3952) 22-60-29, 22-87-24
Казань	420029, ул. Сибирский Тракт, д. 34 корп. 12	(843) 211-99-01 (02,03,04)
Казань	420136, ул. Маршала Чуйкова, д. 25	(843) 525-44-15
Казань	420129, ул. Габдуллы Тукая, д. 125, корп.3	(843) 205-33-32, 205-33-34
Казань	422625, с. Песчаные Ковали., ул. Октябрьская, д. 28	(843) 225-80-20
Казань	422622, с. Сокуры., ул. Державина, д. 9 А	(843) 225-20-80
Казань	420136, ул. Маршала Чуйкова, д.25, пом.1002	(843) 525-44-15
Калининград	236001, ул. Московский пр., д. 253	(4012) 59-06-06, 59-06-13
Калуга	248000, ул. Карла Либкнехта, д. 31	(4842) 22-03-65, (920) 617-81-91
Кемерово	650044, ул. Абызова, д. 12 А	(3842) 64-01-03, 64-28-00, 64-04-55
Киров	610004, ул. Ленина, д. 54	(8332) 35-80-24, 35-80-25
Киров	610035, ул. Пугачева, д. 1	(8332) 56-35-63
Ковров	601916, ул. Летняя, д. 24 А	(49232) 4-58-66
Кострома	156026, ул. Северной правды, д. 41 А	(4942) 32-59-91, (910) 376-00-10
Краснодар	350059, ул. Новороссийская, д. 174 А	(989) 800-86-32, (918) 977-76-22
Красноярск	660121, ул. Парашютная, д. 15	(3912) 61-98-99, 61-98-95
Красноярск	660022, ул. Аэровокзальная, д. 21 стр. 2	(3912) 41-86-40
Курск	305001, ул. 1-я Кожевенная, д. 31а	(4712) 73-73-80
Курск	305001, ул. Невского, д. 13 Б, офис. 3	(4712) 44-60-44
Липецк	398001, ул. 8 Марта, д. 13	(4742) 74-06-96, 35-32-15
Магнитогорск	455045, ул. Свободы, д. 7	(3519) 49-26-77
Миасс	456317, ул. Академика Павлова, д. 8 Б	(904) 305-83-79
Москва	121471, ул. Гвардейская, д. 3, к.1	(495) 737-81-59, 444-10-70
Мурманск	183038, ул. Ленина пр-т, д. 45	(8152) 47-47-25
Набережные Челны	423800, ул. 40 лет Победы, ГСК "Визиди", бокс №19	(906) 118-38-88
Нижний Новгород	603124, ул. Московское ш., д. 300	(831) 274-89-66, 274-89-67
Нижний Новгород	603089, ул. Полтавская, д. 32	(831) 416-78-70, 416-78-80
Нижний Новгород	603086, ул. Бульвар Мира, д. 7	(831) 281-81-91
Новокузнецк	654005, ул. Пирогова, д. 301А	(3843) 73-83-17
Новороссийск	353920, ул. Героев Десантников, д. 61	(8617) 63-50-10
Новосибирск	630091, ул. Советская, д. 52	(3832) 20-00-30
Омск	644042, ул. пр. Маркса, д. 18, корпус 12	(3812) 39-63-36
Орел	302030, ул. Старо-Московская, д. 7	(4862) 54-36-07
Орел	302004, ул. 3-я Курская, д.25, пом.5	(4862) 55-60-62, 71-35-65
Оренбург	460050, ул. Терешковой, д. 148/3	(3532) 40-20-30, 27-87-97
Орск	462421, ул. Новосибирская, д. 211	(3537) 28-15-29
Пенза	440600, ул. Гладкова, д. 10	(8412) 55-32-27
Пермь	614064, ул. Героев Хасана, д. 41	(342) 240-25-39, 240-25-38
Псков	180006, ул. Первомайская, д. 33	(8112) 72-45-55, 72-30-56
Пятигорск	357500, ул. Суворовский проезд, д. 1 А	(8793) 38-27-57
Пятигорск	357500, ул. Объездная, д. 35 - рынок "Казачий Майдан"	(928) 816-10-75
Ростов-на-Дону	344004, ул. Нансена, д. 140	(863) 279-03-05, 8(938)160-52-52
Рязань	390000, ул. Садовая, д. 33	(4912) 28-20-16, 92-34-72
Рязань	390037, ул. Зубковой, д. 8 А	(4912) 32-07-81
Самара	443052, ул. Земеца, д. 25	(846) 955-24-14
Самара	443080, ул. 4-й проезд, д. 66	(846) 342-52-61
Санкт-Петербург	190103, ул. наб. Обводного канала, д. 187, литер Д	(812) 777-0-111, 251-83-39
Санкт-Петербург	190013, ул. Рузовская, д. 5/13, литер А, пом. 6-Н	(812) 647-35-68
Саратов	410015, ул. Пензенская, д. 4	(8452) 54-14-18, 94-74-30
Саратов	410015, ул.1-ый Сторожевой пр-д, д. 11/244	(8452) 72-31-71
Серпухов	142200, деревня Борисово, Данковское шоссе, д. 3А	(4967) 76-12-80, (926)617-10-19



	Симферополь	295001, ул. Крылова, д. 21	(3652) 60-09-36, (978)735-43-12
	Севастополь	299003, ул. Льва Толстого, д. 7	(8692) 55-23-34, (978)018-27-90
	Северодвинск	164500, ул. Никольская, д. 7	(8184) 501-121, (911)672-17-70
	Смоленск	214004, ул. 2-й Краснинский переулок, д. 14	(4812) 32-15-42
	Сочи	354340, ул. Старонасыпная, д. 30/2	(8622) 40-20-64, 8-800-100-44-33
	Сочи	354000, ул. 20-й Горнострелковой дивизии д. 16	(988) 231-81-22
	Сочи	354000, ул. Транспортная, д. 78/8	8-965-481-13-05
	Ставрополь	355002, ул. 50 лет ВЛКСМ, д. 89	(8652) 55-41-35
	Стерлитамак	453118, ул. Худайбердина, д. 202 А	(3473) 41-41-19, 23-71-51
	Тамбов	392000, ул. Монтажников, д. 8 А	(4752) 50-47-67
	Тамбов	392000, ул. Студенческая, д.12	(4752) 71-15-40
	Тольятти	445000, ул. Офицерская, д. 24	(8482) 51-58-13, 51-54-48
	Томск	634061, ул. Герцена, д. 72	(3822) 52-25-02, 97-95-73
	Томск	634063, ул. Мичурина, д. 47, стр. 1	(3822) 67-95-74
	Туапсе	352800, ул. Армавирская, д. 8 А	(918) 600-32-42
	Тула	300041, ул. Одоевское шоссе, д. 57	(4872) 57-03-23, 55-87-21
	Тюмень	625026, ул. Республики, д. 143, ост. Газпром	(3452) 31-03-11, 20-55-97
	Узловая	301600, ул. Трегубова, д. 31 А	(48731) 6-29-64
	Улан-Удэ	670031, ул. Сахьяновой, д. 9 В	(3012) 43-70-54, 43-58-61
	Ульяновск	432071, ул. пр-т Нариманова, д. 1	(8422) 37-01-46
	Ульяновск	432017, ул. Минаева, д. 12	(8422) 32-21-28
	Ульяновск	432042, ул. Московское шоссе, 17	(8422)37-05-40 доб. 205
	Уфа	450078, ул. Кирова, д. 101	(347) 246-31-86
	Чебоксары	428000, ул. Базовый проезд, д. 8 Б	(8352) 57-39-62
	Чебоксары	428024, ул. Хевешская, д.5а	(8352) 63-80-07
	Челябинск	454138, ул. Молодогвардейцев, д. 7, корп.3	(351) 267-50-01, 267-50-04
	Череповец	162614, ул. Вологодская, д. 50 А	(8202) 202-102, доб.3
	Ярославль	150044, ул. Выставочная, д. 12	(4852) 37-00-49, 74-81-74
	<b>Приёмный Пункт</b>		
	Саранск	430026, ул. Пролетарская, д. 144 А	(8342) 23-32-23
	Тверь	170042, наб. Никитина, д. 142	(4822) 52-27-87
	Камышин	403873, ул. Пролетарская, д. 111 Б	(84457) 5-27-27
	Новомосковск	301660, ул. Мира, д.17 А	(48762) 7-90-37
		<b>Украина</b>	
<b>UA</b>	Киев	4073, ул. Сырецкая, 33 ш	38(044) 581-11-25
	Днепропетровск	49038, ул. Вокзальная, 6	38(056) 770-60-28
	Донецк	83004, ул. Артема, д. 146	38(062) 381-87-22
	Львов	79020, ул. Замарстыновская, д. 76	38(0322) 24-72-13, 24-72-51
	Луцк	43024, пр. Соборности, д. 11 А	38(0332) 29-97-90
	Одесса	65045, ул. Строганова, 29 а	38(0482) 37-61-76
	Кривой Рог	50000, пр. Мира, д. 16	38(056) 404-03-45
	Харьков	61050, ул. Юлия Чигирина,13	38(057) 731-97-22,24,26
	Херсон	73034, ул. Паровозная, д. 7	38(0552) 39-06-90
	Львов	79035, ул. Пасечная, 135	38(032) 245-61-77
	Ивано-Франковск	76002, ул Угорницкая, 10а	38(0342) 71-75-81
	Днепропетровск	49008, ул. Криворожская, 6	38(056) 791-32-33
		<b>Армения</b>	
<b>AM</b>	Ереван	0070, ул. Вардананца, д. 28	(37410) 57-02-31
		<b>Беларусь</b>	
<b>BY</b>	Минск	220049, ул. Волгоградская, д. 13, к. 8	(017) 280-77-81, 280-76-93
	Минск	220074, ул. Берута, д. 22, к.1	(37517) 251-43-07
		<b>Казахстан</b>	
<b>KZ</b>	Алматы	050060, ул. Березовского, д. 3А	(727) 244-64-46
	Актобе	030000, ул. Санкибай Батыра, д. 4 Л	(7132) 53-86-80
	Астана	010000, ул. Пушкина, д. 37/1	(7172) 47-81-37
	Усть-Каменогорск	070003, ул. Космическая, д. 4/19	(7232) 53-45-44
	Кустанай	110000, ул. Складская, бутик № 35	(7142) 39-25-24
		<b>Грузия</b>	
<b>GE</b>	Тбилиси	0141, ул. Ксани, д. 36	(995 577) 95-55-82
	Тбилиси	0177, ул. пр-т Казбеги, д. 26	(832) 238-52-38
	Тбилиси	0167, ул. Гдани, блок 3	(995 322) 60-94-49, (995 595) 11-99-72
		<b>Азербайджан</b>	
<b>AZ</b>	Баку	1029, ул. Бейюк Шорское шоссе 11\206	(99412) 514-40-44, 514-40-46

Сервисная сеть DEWALT постоянно расширяется.

Информацию об обслуживании в других городах Вы можете получить по телефонам в Москве: (495) 258 39 81/2/3, в Киеве: (044) 507 05 17

<http://www.dewalt.ru>

Исправный и полностью укомплектованный товар получил(а), с гарантийными условиями ознакомлен(а)/  
Справний та повністю укомплектований товар отримав(ла), с гарантійними забор'язаннями ознайомлен(а)/  
Спраўны і поўнасьцю укамплектаваны тавар атрымаў(ла), з гарантыйнымі умовамі азнаёмлены(а)/  
Тўзу жəне толық жинақталған тауар қабылдадым, кепілдік шарттарымен таныстым/  
Тузатилган ва тулик комплектли махсулотни олдим, гарантия шартлари билан танишиб чикдим“

Подпись покупателя/ Підпис покуця/ Подпіс пакупніка/ Сатып алушының қолтанбасы/ Харидорнинз имзоси

## Аккумуляторные дрели-шурупверты

Модели : ASD18\*, BDCDDIM\*, BDCHD181\*, BDCS36\*, BDCT108\*, BDCT144\*, BDKH18\*, BDN12\*, BDN148\*, BL186\*, BL188\*, CD121\*, CDL108\*, CS3623\*, CS368\*, EGBL108\*, EGBL188\*, EGBL18\*, EPC125\*, EPC18100\*, FMC011\*, FMC020\*, FMC041\*, FMC601\*, FMC607\*, FMC608\*, FMC626\*, FMC627\*, FMC628\*, FMC641\*, FMC647\*, FMC792\*, FMCK601\*, KC4815\*, PLR3602\*, SCS12\*, 9036\*, AS36\*, ASD14\*, ASD184\*, ASD18\*, ASL146B\*, ASL146\*, ASL148\*, ASL186\*, ASL188\*, AST12\*, AST218\*, BDCS361\*, BPCD1081\*, BPCD120K\*, BPCD1441\*, BPCD180K\*, BPCD180\*, D21620\*, DC520\*, DC600K\*, DC600\*, DC720\*, DC721\*, DC722\*, DC725\*, DC727\*, DC728\*, DC729\*, DC730\*, DC731\*, DC732\*, DC733\*, DC735\*, DC737\*, DC740\*, DC742\*, DC743\*, DC745\*, DC750\*, DC756\*, DC757\*, DC759\*, DC800\*, DC820\*, DC822\*, DC827\*, DC830\*, DC832\*, DC835\*, DC837\*, DC840\*, DC845\*, DC900\*, DC901\*, DC920\*, DC925\*, DC927\*, DC935\*, DC940\*, DC945\*, DC984\*, DC987\*, DC988\*, DCD710\*, CD720\*, DCD730\*, DCD732\*, DCD733\*, DCD734\*, DCD735\*, DCD737\*, DCD740\*, DCD771\*, DCD776\*, DCD780\*, DCD785\*, DCD790\*, DCD795\*, DCD920\*, DCD925\*, DCD930\*, DCD931\*, DCD935\*, DCD936\*, DCD940\*, DCD945\*, DCD980\*, DCD985\*, DCD995\*, DCF610\*, DCF680\*, DCF815\*, DCF825\*, DCF835\*, DCF885\*, DCF889\*, DCF895\*, DW054\*, DW055\*, DW056\*, DW057\*, DW059\*, DW907\*, DW920\*, DW926\*, DW960\*, DW965\*, DW966\*, DW979\*, DWE1622\*, EGBHP146\*, EGBHP148\*, EGBHP188\*, EGBL108\*, EGBL148\*, EGBL14\*, EGBL188\*, EGBL18\*, EPC126\*, EPC128\*, EPC12CA\*, EPC12\*, EPC146BK\*, EPC146\*, EPC148BK\*, EPC14CA\*, EPC14\*, EPC186BK\*, EPC186\*, EPC188BK\*, EPC188\*, EPC18CA\*, EPC18\*, EPC96CA\*, EPL7\*, EPL\*, FMC600\*, FMCK012\*, GC1200\*, HP126F\*, HP126\*, HP146F4B\*, HP146\*, HP148F4L\*, HP148\*, HP186F4B\*, HP186\*, HP188F4B\*, HP188\*, HP362\*, HP9048\*, KC1036\*, KC360\*, KC36\*, KC460\*, KC9006\*, KC9024\*, KC9036\*, KC9039\*, LD112\*, LI2000\*, LI3100\*, MT188\*, MT18\*, PLR36\*, PP360\*, PS122\*, PS142\*, PS182KB\*, PS182\*, PS96\*, DC810\*, DC825\*, DCF813\*, DCF830\*, DCF836\*, DCF880\*, DCF886\*, FMC040\*, FMC640\*, FMC645\*, HPL10\*, Где символ "\*" - различные варианты исполнения изделия.

Сертификат № RU C-DE.AЯ46.B.77610

Действителен до: 01 декабря 2019 г.

Выдан: Орган по сертификации "РОСТЕСТ- Москва", Адрес: 119049,

г. Москва, улица Житная, д. 14, стр. 1; 117418, Москва, Нахимовский

просп., 31 (фактический), Телефон: (499) 1292311, (495) 6682893,

Факс: (495) 6682893, E-mail: [office@rostest.ru](mailto:office@rostest.ru)

Изготовитель: Блэк энд Деккер Холдингс ГмБХ

Германия, 65510, Идштайн,

ул. Блэк энд Деккер, 40

**Хранение.**

Необходимо хранить в сухом месте, вдали от источников повышенных температур и воздействия солнечных лучей. При хранении необходимо избегать резкого перепада температур. Хранение без упаковки не допускается

**Срок службы.**

Срок службы изделия составляет 5 лет. Не рекомендуется к эксплуатации по истечении 5 лет хранения с даты изготовления без предварительной проверки.

Дата изготовления (код даты) указана на корпусе инструмента.

Код даты, который также включает год изготовления, отштампован на поверхности корпуса изделия.

Пример:

2014 46 XX, где 2014 –год изготовления, 46-неделя изготовления.

Определить месяц изготовления по указанной неделе изготовления можно согласно приведенной ниже таблице.

Уполномоченное изготовителем юр.лицо:

ООО "Стэнли Блэк энд Деккер", 117485, город Москва, улица

Обручева, дом 30/1, строение 2

Телефон: + 7 (495) 258-3981, факс: + 7 (495) 258-3984, E-mail:

[inbox@dewalt.com](mailto:inbox@dewalt.com)

Сведения о импортере указаны в сопроводительной документации и/или на упаковке

**Транспортировка.**

Категорически не допускается падение и любые механические воздействия на упаковку при транспортировке.

При разгрузке/погрузке не допускается использование любого вида техники, работающей по принципу зажима упаковки.

**Перечень критических отказов, возможные ошибочные действия персонала.**

Не допускается эксплуатация изделия:

-При появлении дыма из корпуса изделия

-При поврежденном и/или оголенном сетевом кабеле

-при повреждении корпуса изделия, защитного кожуха, рукоятки

-при попадании жидкости в корпус

-при возникновении сильной вибрации

-при возникновении сильного искрения внутри корпуса

**Критерии предельных состояний.**

-При поврежденном и/или оголенном сетевом кабеле

-при повреждении корпуса изделия

Месяц	Январь	Февраль	Март	Апрель	Май	Июнь	Июль	Август	Сентябрь	Октябрь	Ноябрь	Декабрь	Год производства	
Неделя	01	05	09	14	18	22	27	31	36	40	44	49	2014	
	02	06	10	15	19	23	28	32	37	41	45	50		
	03	07	11	16	20	24	29	33	38	42	46	51		
	04	08	12	17	21	25	30	34	39	43	47	52		
	05	09	13	18	22	26	31	35	40	44	48			
Неделя			14			27							2015	
	01	05	09	14	18	23	27	31	36	40	44	49		
	02	06	10	15	19	24	28	32	37	41	45	50		
	03	07	11	16	20	25	29	33	38	42	46	51		
	04	08	12	17	21	26	30	34	39	43	47	52		
Неделя			13	18	22	27	31	35	40	44	48	53	2016	
			14					36			49			
	01	05	09	13	17	22	26	31	35	39	44	48		
	02	06	10	14	18	23	27	32	36	40	45	49		
	03	07	11	15	19	24	28	33	37	41	46	50		
Неделя	04	08	12	16	20	25	29	34	38	42	47	51	2017	
			09	13	17	21	26	30	35	39	43	48		52
					22					44				
	01	05	09	13	18	22	26	31	35	39	44	48		
	02	06	10	14	19	23	27	32	36	40	45	49		
Неделя	03	07	11	15	20	24	28	33	37	41	46	50	2017	
	04	08	12	16	21	25	29	34	38	42	47	51		
	05	09	13	17	22	26	30	35	39	43	48	52		
							31			44				

## Лазерные дальномеры

Модели : STHT1-77\*, DW030\* , DW031\*, DW032\*, DW033\*, DW099\*, Где символ "\*" - различные варианты исполнения изделия.

Декларация о соответствии № RU Д-ДЕ.АЯ46.В.91741  
 Действительна до: 1 февраля 2022 г.  
 Выдан: Орган по сертификации "РОСТЕСТ- Москва", Адрес: 119049, г. Москва, улица Житная, д. 14, стр. 1; 117418, Москва, Нахимовский просп., 31 (фактический), Телефон: (499) 1292311, (495) 6682893, Факс: (495) 6682893, E-mail: [office@rostest.ru](mailto:office@rostest.ru)  
 Изготовитель: Блэк энд Деккер Холдингс ГмбХ  
 Германия, 65510, Идштайн,  
 ул. Блэк энд Деккер, 40

Уполномоченное изготовителем юр.лицо:  
 ООО "Стэнли Блэк энд Деккер", 117485, город Москва, улица Обручева, дом 30/1, строение 2  
 Телефон: + 7 (495) 258-3981, факс: + 7 (495) 258-3984, E-mail: [inbox@dewalt.com](mailto:inbox@dewalt.com)  
 Сведения о импортере указаны в сопроводительной документации и/или на упаковке

**Хранение.**

Необходимо хранить в сухом месте, вдали от источников повышенных температур и воздействия солнечных лучей. При хранении необходимо избегать резкого перепада температур. Хранение без упаковки не допускается

**Срок службы.**

Срок службы изделия составляет 5 лет. Не рекомендуется к эксплуатации по истечении 5 лет хранения с даты изготовления без предварительной проверки.

Дата изготовления (код даты) указана на корпусе инструмента. Код даты, который также включает год изготовления, отштампован на поверхности корпуса изделия.

Пример:

2014 46 XX, где 2014 –год изготовления, 46-неделя изготовления.

Определить месяц изготовления по указанной неделе изготовления можно согласно приведенной ниже таблице.

**Транспортировка.**

Категорически не допускается падение и любые механические воздействия на упаковку при транспортировке.

При разгрузке/погрузке не допускается использование любого вида техники, работающей по принципу зажима упаковки.

**Перечень критических отказов, возможные ошибочные действия персонала.**

Не допускается эксплуатация изделия:

- При появлении дыма из корпуса изделия
- При поврежденном и/или оголенном сетевом кабеле
- при повреждении корпуса изделия, защитного кожуха, рукоятки
- при попадании жидкости в корпус
- при возникновении сильной вибрации
- при возникновении сильного искрения внутри корпуса

**Критерии предельных состояний.**

- При поврежденном и/или оголенном сетевом кабеле
- при повреждении корпуса изделия

Месяц	Январь	Февраль	Март	Апрель	Май	Июнь	Июль	Август	Сентябрь	Октябрь	Ноябрь	Декабрь	Год производства
Неделя	01	05	09	14	18	22	27	31	36	40	44	49	2014
	02	06	10	15	19	23	28	32	37	41	45	50	
	03	07	11	16	20	24	29	33	38	42	46	51	
	04	08	12	17	21	25	30	34	39	43	47	52	
	05	09	13	18	22	26	31	35	40	44	48		
Неделя			14			27							2015
	01	05	09	14	18	23	27	31	36	40	44	49	
	02	06	10	15	19	24	28	32	37	41	45	50	
	03	07	11	16	20	25	29	33	38	42	46	51	
	04	08	12	17	21	26	30	34	39	43	47	52	
Неделя		09	13	18	22	27	31	35	40	44	48	53	2016
			14					36			49		
	01	05	09	13	17	22	26	31	35	39	44	48	
	02	06	10	14	18	23	27	32	36	40	45	49	
	03	07	11	15	19	24	28	33	37	41	46	50	
Неделя	04	08	12	16	20	25	29	34	38	42	47	51	2017
		09	13	17	21	26	30	35	39	43	48	52	
					22					44			
	01	05	09	13	18	22	26	31	35	39	44	48	
	02	06	10	14	19	23	27	32	36	40	45	49	
Неделя	03	07	11	15	20	24	28	33	37	41	46	50	2017
	04	08	12	16	21	25	29	34	38	42	47	51	
	05	09	13	17	22	26	30	35	39	43	48	52	
							31			44			







Серийный номер Дата производства

Наименование инструмента	
Модель	
Наименование продавца	
Дата продажи	

М.П.  
Продавца

Инструмент		
Зарядное устройство		
Аккумулятор 1		
Аккумулятор 2		

**DEWALT®**

Уважаемый покупатель!

**3 ГОДА  
ГАРАНТИИ**

1. Поздравляем Вас с покупкой высококачественного изделия DEWALT и выражаем признательность за Ваш выбор.
2. При покупке изделия требуйте проверки его комплектности и исправности в Вашем присутствии, инструкцию по эксплуатации и заполненный Гарантийный талон на русском языке. В гарантийном талоне должны быть внесены: модель, дата продажи, серийный номер, дата производства инструмента; название, печать и подпись торговой организации. При отсутствии у Вас правильно заполненного Гарантийного талона, а также несоответствия указанных в нем данных мы будем вынуждены отклонить Ваши претензии по качеству данного изделия.
3. Во избежание недоразумений убедительно просим Вас перед началом работы с изделием внимательно ознакомиться с инструкцией по его эксплуатации. Правовой основой настоящих гарантийных условий является действующее Законодательство. Гарантийный срок на инструмент составляет 36 месяцев и исчисляется со дня продажи. В случае устранения недостатков изделия, гарантийный срок продлевается на период его нахождения в ремонте. Срок службы изделия составляет 5 лет со дня продажи.
4. В случае возникновения каких-либо проблем в процессе эксплуатации изделия рекомендуем Вам обращаться только в уполномоченные сервисные центры DEWALT, адреса и телефоны которых Вы сможете найти в гарантийном талоне, на сайте [www.2helpU.com](http://www.2helpU.com) или узнать в магазине. Наши сервисные станции - это не только квалифицированный ремонт, но и широкий ассортимент запчастей и принадлежностей.
5. Производитель рекомендует проводить периодическую проверку и техническое обслуживание изделия в уполномоченных сервисных центрах.
6. Наши гарантийные обязательства распространяются только на неисправности, выявленные в течение гарантийного срока и вызванные дефектами производства и \ или материалов.
7. Гарантийные условия не распространяются на неисправности изделия, возникшие в результате:
  - 7.1. Несоблюдения пользователем предписаний инструкции по эксплуатации изделия, применения изделия не по назначению, неправильном хранении, использования принадлежностей, расходных материалов и запчастей, не предусмотренных производителем.
  - 7.2. Механического повреждения (сколы, трещины и разрушения) внутренних и внешних деталей изделия, основных и вспомогательных рукояток, сетевого электрического кабеля, вызванного внешним ударным или любым иным воздействием.
  - 7.3. Попадания в вентиляционные отверстия и проникновение внутрь изделия посторонних предметов, материалов или веществ, не являющихся отходами, сопровождающими применение изделия по назначению, такими как: стружка, опилки, песок, и пр.
  - 7.4. Воздействий на изделие неблагоприятных атмосферных и иных внешних факторов, таких как дождь, снег, повышенная влажность, нагрев, агрессивные среды, несоответствие параметров питающей электросети, указанных на инструменте.
  - 7.5. Стихийного бедствия. Повреждение или утрата изделия, связанное с непредвиденными бедствиями, стихийными явлениями, в том числе вследствие действия непреодолимой силы (пожар, молния, потоп и другие природные явления), а также вследствие перепадов напряжения в электросети и другими причинами, которые находятся вне контроля производителя.
8. Гарантийные условия не распространяются:
  - 8.1. На инструменты, подвергавшиеся вскрытию, ремонту или модификации вне уполномоченного сервисного центра.
  - 8.2. На детали и узлы, имеющие следы естественного износа, такие как: приводные ремни и колеса, угольные щетки, смазка, подшипники, зубчатое зацепление редукторов, резиновые уплотнения, сальники, направляющие ролики, муфты сцепления, бойки, толкатели, стволы, и т.п.
  - 8.3. На сменные и расходные части: цанги, зажимные гайки и фланцы, фильтры, ножи, шлифовальные подошвы, цепи, звездочки, пильные шины, защитные кожухи, пилки, абразивы, пильные и абразивные диски, фрезы, сверла, буры и т.п.
  - 8.4. На неисправности, возникшие в результате перегрузки инструмента (как механической, так и электрической), повлекшей выход из строя одновременно двух и более деталей и узлов, таких как ротора и статора, обеих обмоток статора, ведомой и ведущей шестерни редуктора или других узлов и деталей. К безусловным признакам перегрузки изделия относятся, помимо прочего: появление цветов побежалости, деформация или оплавление деталей и узлов изделия, потемнение или обугливание изоляции проводов электродвигателя под воздействием высокой температуры.

Товар получен в исправном состоянии, без видимых повреждений, в полной комплектации, проверен в моем присутствии, претензий по качеству товара не имею. С условиями гарантийного обслуживания ознакомлен и согласен.

Ф.И.О. и подпись владельца \_\_\_\_\_

**ОТМЕТКА О ПРОВЕДЕНИИ СЕРВИСНОГО ОБСЛУЖИВАНИЯ**

№1	№2	№3	№4
Дата поступления	Дата поступления	Дата поступления	Дата поступления
Дата ремонта	Дата ремонта	Дата ремонта	Дата ремонта
Дата выдачи	Дата выдачи	Дата выдачи	Дата выдачи
Печать и подпись сервисного центра	Печать и подпись сервисного центра	Печать и подпись сервисного центра	Печать и подпись сервисного центра

Уважаемые клиенты, наша сеть авторизованных сервисных центров постоянно расширяется. Актуальную информацию об обслуживании инструментов, в интересующем вас городе, вы можете узнать на сайте

**www.2helpU.com**

На сайте [www.2helpU.com](http://www.2helpU.com) доступны следующие функции:

### **Информация по авторизованным сервисным центрам:**

- Список авторизованных сервисных центров
- Удобный поиск ближайшего сервисного центра
- Руководство по эксплуатации
- Технические характеристики
- Список деталей и запасных частей
- Схема сборки инструмента

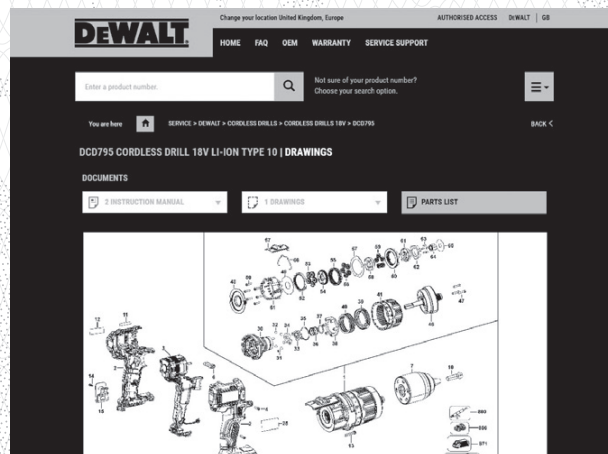
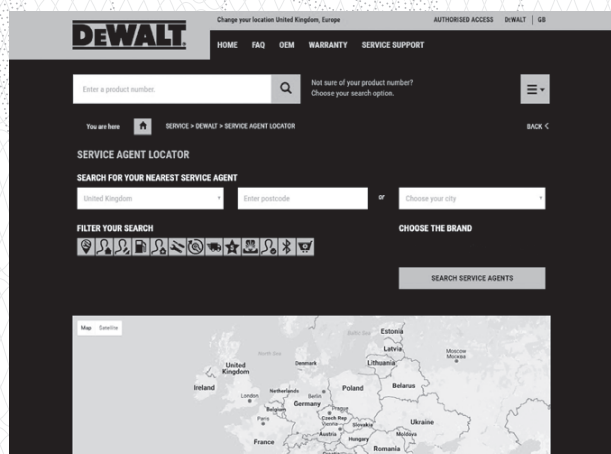

Также данную информацию вы можете получить позвонив по телефонам:

**+7(800) 10 00 876** в России

**+38(044) 507 05 17** в Украине

COMPANY