

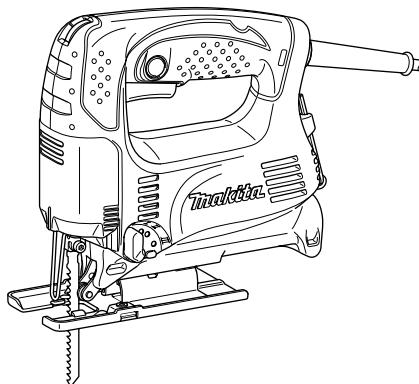

GB	Jig Saw	INSTRUCTION MANUAL
UA	Лобзик	ІНСТРУКЦІЯ З ЕКСПЛУАТАЦІЇ
PL	Wyrzynarka	INSTRUKCJA OBSŁUGI
RO	Ferăstrău pendular	MANUAL DE INSTRUCȚIUNI
DE	Stichsäge	BEDIENUNGSANLEITUNG
HU	Szúrófűrész	HASZNÁLATI KÉZIKÖNYV
SK	Lupienková píla	NÁVOD NA OBSLUHU
CZ	Elektronická přímočará pila s předkyvem	NÁVOD K OBSLUZE

4326  
4327  
4328  
4329

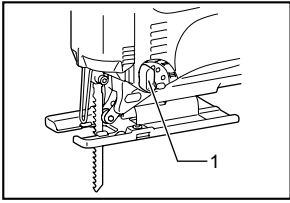



**1** 008153

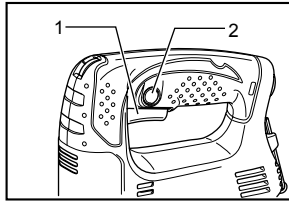

**2** 008082

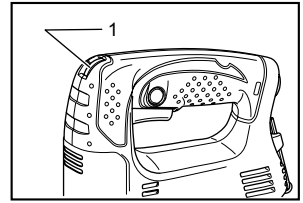

**3** 008167

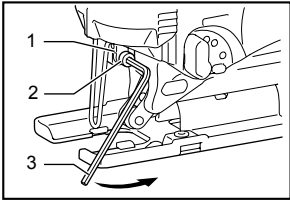

**4** 008083

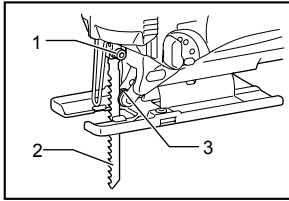

**5** 008084

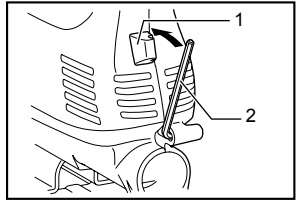

**6** 008085

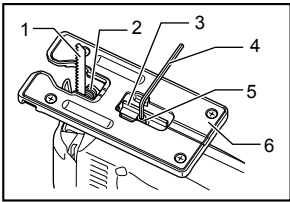

**7** 008154

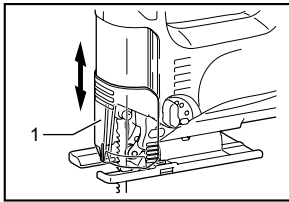

**8** 008086

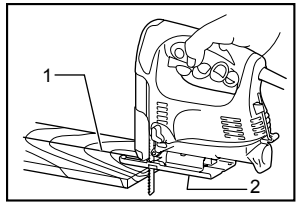

**9** 008087

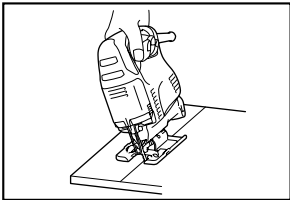

**10** 008088

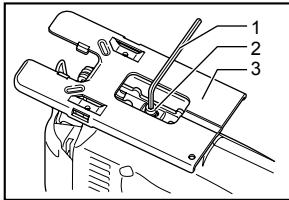

**11** 008089

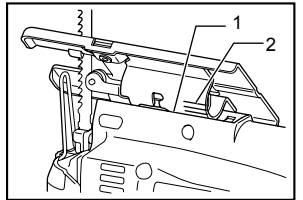

**12** 008090

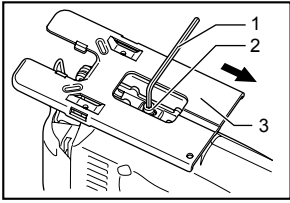

**13** 008091

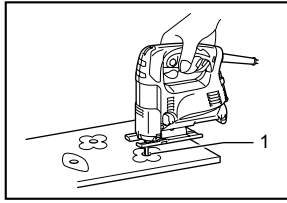

**14** 008092

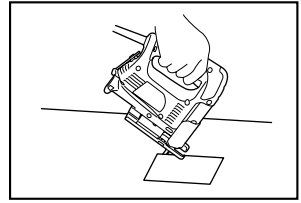

**15** 008093

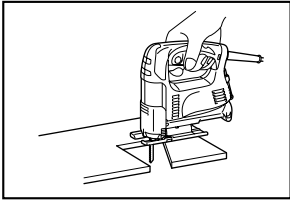

**16** 008094

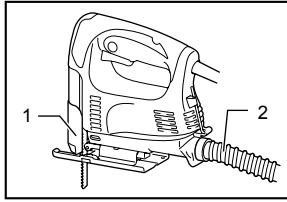

**17** 008095

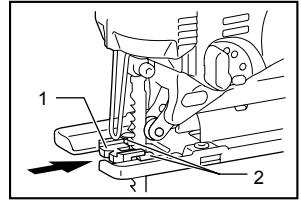

**18** 008100

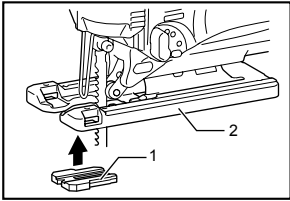

**19** 008101

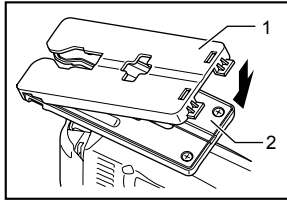

**20** 008102

## ENGLISH

### Explanation of general view

1-1. Cutting action changing lever	7-2. Roller	13-1. Hex wrench
2-1. Switch trigger	7-3. Retainer	13-2. Bolt
2-2. Lock button	7-4. Hex wrench	13-3. Base
3-1. Speed adjusting dial	7-5. Bolt	14-1. Starting hole
4-1. Blade holder	7-6. Base	17-1. Dust cover
4-2. Bolt	8-1. Dust cover	17-2. Hose
4-3. Hex wrench	9-1. Cutting line	18-1. Anti-splintering device
5-1. Bolt	9-2. Base	18-2. Protrusions
5-2. Blade	11-1. Hex wrench	19-1. Anti-splintering device
5-3. Roller	11-2. Bolt	19-2. Aluminum base
6-1. Hook	11-3. Base	20-1. Cover plate
6-2. Hex wrench	12-1. Edge	20-2. Aluminum base
7-1. Blade	12-2. Graduation	

## SPECIFICATIONS

Model		4326	4327	4328	4329
Length of stroke		18 mm	18 mm	18 mm	18 mm
Blade type		B type			
Max. cutting capacities	Wood	65 mm	65 mm	65 mm	65 mm
	Mild steel	6 mm	6 mm	6 mm	6 mm
Strokes per minute (min <sup>-1</sup> )		3,100	500 - 3,100	500 - 3,100	500 - 3,100
Overall length		217 mm (Steel base type)	217 mm (Steel base type)	217 mm	223 mm
		223 mm (Aluminum base type)	223 mm (Aluminum base type)		
Net weight		1.8 kg (Steel base type)	1.8 kg (Steel base type)	1.8 kg	1.9 kg
		1.9 kg (Aluminum base type)	1.9 kg (Aluminum base type)		
Safety class		□/II	□/II	□/II	□/II

• Due to our continuing programme of research and development, the specifications herein are subject to change without notice.

• Note: Specifications may differ from country to country.

END201-4

## Symbols

The following show the symbols used for the equipment. Be sure that you understand their meaning before use.



• Read instruction manual.



• DOUBLE INSULATION



• Only for EU countries

Do not dispose of electric equipment together with household waste material! In observance of European Directive 2002/96/EC on waste electric and electronic equipment and its implementation in accordance with national law, electric equipment that have reached the end of their life must be collected separately and returned to an environmentally compatible recycling facility.

ENE019-1

## Intended use

The tool is intended for the sawing of wood, plastic and metal materials. As a result of the extensive accessory

and saw blade program, the tool can be used for many purposes and is very well suited for curved or circular cuts.

ENF002-1

## Power supply

The tool should be connected only to a power supply of the same voltage as indicated on the nameplate, and can only be operated on single-phase AC supply. They are double-insulated in accordance with European Standard and can, therefore, also be used from sockets without earth wire.

## For Model 4326,4327

ENG102-1

## For European countries only

### Noise

The typical A-weighted noise level determined according to 60745-2-11:

Sound pressure level ( $L_{pA}$ ) : 86 dB(A)

Sound power level ( $L_{WA}$ ) : 97 dB(A)

Uncertainty (K) : 3 dB(A)

### Wear ear protection

**Vibration**

The vibration total value (tri-axial vector sum) determined according to EN60745-2-11:

Work mode : cutting chipboard  
 Vibration emission ( $a_{h,CW}$ ) : 5 m/s<sup>2</sup>  
 Uncertainty (K) : 1.5 m/s<sup>2</sup>

ENG304-1

Work mode : cutting sheet metal  
 Vibration emission ( $a_{h,CW}$ ) : 4.5 m/s<sup>2</sup>  
 Uncertainty (K) : 1.5 m/s<sup>2</sup>

**For Model 4328,4329**

ENG101-1

**For European countries only****Noise**

The typical A-weighted noise level determined according to 60745-2-11:

Sound pressure level ( $L_{pA}$ ) : 83 dB(A)  
 Uncertainty (K) : 3 dB(A)

The noise level under working may exceed 85 dB (A).

**Wear ear protection.**

ENG220-1

**Vibration**

The vibration total value (tri-axial vector sum) determined according to EN60745-2-11:

Work mode : cutting chipboard  
 Vibration emission ( $a_{h,CW}$ ) : 7 m/s<sup>2</sup>  
 Uncertainty (K) : 1.5 m/s<sup>2</sup>

ENG304-1

Work mode : cutting sheet metal  
 Vibration emission ( $a_{h,CW}$ ) : 5 m/s<sup>2</sup>  
 Uncertainty (K) : 1.5 m/s<sup>2</sup>

ENH101-8

**EC-DECLARATION OF CONFORMITY**

**Model; 4326, 4327, 4328, 4329**

We declare under our sole responsibility that this product is in compliance with the following standards of standardized documents;

EN60745, EN55014, EN61000 in accordance with Council Directives, 2004/108/EC, 98/37/EC.

**CE2007**



000230

Tomoyasu Kato  
 Director

Responsible Manufacturer:

**Makita Corporation**

3-11-8, Sumiyoshi-cho, Anjo, Aichi, JAPAN

Authorized Representative in Europe:

**Makita International Europe Ltd.**

Michigan Drive, Tongwell, Milton Keynes, Bucks MK15 8JD, ENGLAND

**SPECIFIC SAFETY RULES**

**DO NOT let comfort or familiarity with product (gained from repeated use) replace strict adherence to jig saw safety rules. If you use this tool unsafely or incorrectly, you can suffer serious personal injury.**

1. **Hold power tools by insulated gripping surfaces when performing an operation where the cutting tool may contact hidden wiring or its own cord.** Contact with a "live" wire will make exposed metal parts of the tool "live" and shock the operator.
2. **Use clamps or another practical way to secure and support the workpiece to a stable platform.** Holding the work by hand or against your body leaves it unstable and may lead to loss of control.
3. **Always use safety glasses or goggles.** Ordinary eye or sun glasses are NOT safety glasses.
4. **Avoid cutting nails.** Inspect workpiece for any nails and remove them before operation.
5. **Do not cut oversize workpiece.**
6. **Check for the proper clearance beyond the workpiece before cutting so that the blade will not strike the floor, workbench, etc.**
7. **Hold the tool firmly.**
8. **Make sure the blade is not contacting the workpiece before the switch is turned on.**
9. **Keep hands away from moving parts.**
10. **Do not leave the tool running. Operate the tool only when hand-held.**
11. **Always switch off and wait for the blade to come to a complete stop before removing the blade from the workpiece.**
12. **Do not touch the blade or the workpiece immediately after operation; they may be extremely hot and could burn your skin.**
13. **Do not operate the tool at no-load unnecessarily.**
14. **Some material contains chemicals which may be toxic. Take caution to prevent dust inhalation and skin contact. Follow material supplier safety data.**
15. **Always use the correct dust mask/respirator for the material and application you are working with.**

**SAVE THESE INSTRUCTIONS.****⚠WARNING:**

**MISUSE or failure to follow the safety rules stated in this instruction manual may cause serious personal injury.**

## FUNCTIONAL DESCRIPTION

### ⚠CAUTION:

- Always be sure that the tool is switched off and unplugged before adjusting or checking function on the tool.

### Selecting the cutting action (For models 4328/4329)

#### Fig.1

This tool can be operated with an orbital or a straight line (up and down) cutting action. The orbital cutting action thrusts the blade forward on the cutting stroke and greatly increases cutting speed.

To change the cutting action, just turn the cutting action changing lever to the desired cutting action position. Refer to the table to select the appropriate cutting action.

Position	Cutting action	Applications
0	Straight line cutting action	For cutting mild steel, stainless steel and plastics.
		For clean cuts in wood and plywood.
I	Small orbit cutting action	For cutting mild steel, aluminum and hard wood.
II	Medium orbit cutting action	For cutting wood and plywood.
		For fast cutting in aluminum and mild steel.
III	Large orbit cutting action	For fast cutting in wood and plywood.

006582

### Switch action

#### Fig.2

### ⚠CAUTION:

- Before plugging in the tool, always check to see that the switch trigger actuates properly and returns to the "OFF" position when released.

To start the tool, simply pull the switch trigger. Release the switch trigger to stop.

For continuous operation, pull the switch trigger and then push in the lock button.

To stop the tool from the locked position, pull the switch trigger fully, then release it.

### Speed adjusting dial (For models 4327/4328/4329)

#### Fig.3

The tool speed can be infinitely adjusted between 500 and 3,100 strokes per minute by turning the adjusting dial. Higher speed is obtained when the dial is turned in the direction of number 6; lower speed is obtained when it is turned in the direction of number 1.

Refer to the table to select the proper speed for the workpiece to be cut. However, the appropriate speed

may differ with the type or thickness of the workpiece. In general, higher speeds will allow you to cut workpieces faster but the service life of the blade will be reduced.

Workpiece to be cut	Number on adjusting dial
Wood	5 - 6
Mild steel	3 - 6
Stainless steel	3 - 4
Aluminum	3 - 6
Plastics	1 - 4

006583

### ⚠CAUTION:

- If the tool is operated continuously at low speeds for a long time, the motor will get overloaded and heated up.
- The speed adjusting dial can be turned only as far as 6 and back to 1. Do not force it past 6 or 1, or the speed adjusting function may no longer work.

## ASSEMBLY

### ⚠CAUTION:

- Always be sure that the tool is switched off and unplugged before carrying out any work on the tool.

### Installing or removing saw blade

#### Fig.4

### ⚠CAUTION:

- Always clean out all chips or foreign matter adhering to the blade and/or blade holder. Failure to do so may cause insufficient tightening of the blade, resulting in a serious personal injury.
- Do not touch the blade or the workpiece immediately after operation; they may be extremely hot and could burn your skin.
- Always secure the blade firmly. Insufficient tightening of the blade may cause blade breakage or serious personal injury.
- Use only B type blades. Using blades other than B type blades causes insufficient tightening of the blade, resulting in a serious personal injury.

To install the blade, loosen the bolt counterclockwise on the blade holder with the hex wrench.

With the blade teeth facing forward, insert the blade into the blade holder as far as it will go. Make sure that the back edge of the blade fits into the roller. Then tighten the bolt clockwise to secure the blade.

#### Fig.5

To remove the blade, follow the installation procedure in reverse.

### NOTE:

- Occasionally lubricate the roller.

## Hex wrench storage

### Fig.6

When not in use, store the hex wrench as shown in the figure to keep it from being lost.

## Adjusting roller (For models 4326/4327)

### Fig.7

Loosen the bolt on the back of the base with the hex wrench. Move the retainer so that the roller contacts the blade lightly. Then tighten the bolt to secure the base and the retainer.

#### NOTE:

- Occasionally lubricate the roller.

## Dust cover

### Fig.8

#### ⚠CAUTION:

- Always wear safety goggles even when operating the tool with the dust cover lowered.

Lower the dust cover to prevent chips from flying. However, when making bevel cuts, raise it all the way.

## OPERATION

#### ⚠CAUTION:

- Always hold the base flush with the workpiece. Failure to do so may cause blade breakage, resulting in a serious injury.
- Advance the tool very slowly when cutting curves or scrolling. Forcing the tool may cause a slanted cutting surface and blade breakage.

Turn the tool on without the blade making any contact and wait until the blade attains full speed. Then rest the base flat on the workpiece and gently move the tool forward along the previously marked cutting line.

### Fig.9

## Bevel cutting

### Fig.10

#### ⚠CAUTION:

- Always be sure that the tool is switched off and unplugged before tilting the base.
- Raise the dust cover all the way before making bevel cuts.

With the base tilted, you can make bevel cuts at any angle between 0° and 45° (left or right).

Loosen the bolt on the back of the base with the hex wrench. Move the base so that the bolt is positioned in the center of the cross-shaped slot in the base.

### Fig.11

Tilt the base until the desired bevel angle is obtained. The edge of the motor housing indicates the bevel angle by graduations. Then tighten the bolt to secure the base.

### Fig.12

## Front flush cuts

### Fig.13

Loosen the bolt on the back of the base with the hex wrench and slide the base all the way back. Then tighten the bolt to secure the base.

## Cutouts

Cutouts can be made with either of two methods A or B.

### A) Boring a starting hole

#### Fig.14

For internal cutouts without a lead-in cut from an edge, pre-drill a starting hole 12 mm or more in diameter. Insert the blade into this hole to start your cut.

### B) Plunge cutting

#### Fig.15

You need not bore a starting hole or make a lead-in cut if you carefully do as follows.

- Tilt the tool up on the front edge of the base with the blade point positioned just above the workpiece surface.
- Apply pressure to the tool so that the front edge of the base will not move when you switch on the tool and gently lower the back end of the tool slowly.
- As the blade pierces the workpiece, slowly lower the base of the tool down onto the workpiece surface.
- Complete the cut in the normal manner.

## Finishing edges

### Fig.16

To trim edges or make dimensional adjustments, run the blade lightly along the cut edges.

## Metal cutting

Always use a suitable coolant (cutting oil) when cutting metal. Failure to do so will cause significant blade wear. The underside of the workpiece can be greased instead of using a coolant.

## Dust extraction

### Fig.17

Clean cutting operations can be performed by connecting this tool to a Makita vacuum cleaner. Insert the hose of the vacuum cleaner into the hole at the rear of the tool. Lower the dust cover before operation.

#### NOTE:

- Dust extraction cannot be performed when making bevel cuts.

## Rip fence (optional accessory)

#### ⚠CAUTION:

- Always be sure that the tool is switched off and unplugged before installing or removing accessories.

## 1. Straight cuts

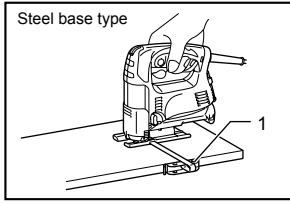

008096

1. Rip fence (Guide rule)

When repeatedly cutting widths of 160 mm or less, use of the rip fence will assure fast, clean, straight cuts.

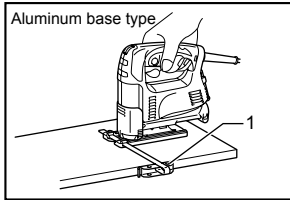

008097

1. Rip fence (Guide rule)

To install, insert the rip fence into the rectangular hole on the side of the base with the fence guide facing down. Slide the rip fence to the desired cutting width position, then tighten the bolt to secure it.

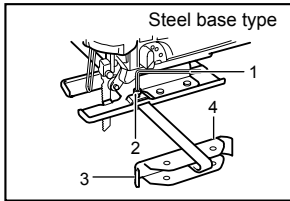

002776

1. Hex wrench
2. Bolt
3. Rip fence (Guide rule)
4. Guide facing

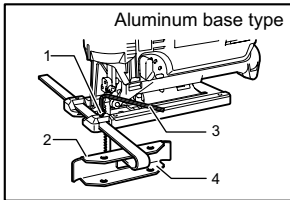

005454

1. Bolt
2. Fence guide
3. Hex wrench
4. Rip fence (Guide rule)

## 2. Circular cuts

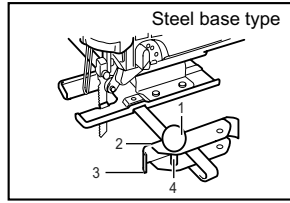

002777

1. Threaded knob
2. Guide facing
3. Rip fence (Guide rule)
4. Pin

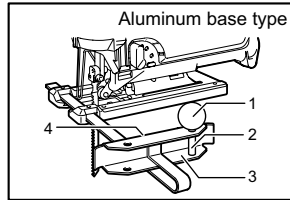

005455

1. Threaded knob
2. Pin
3. Rip fence (Guide rule)
4. Fence guide

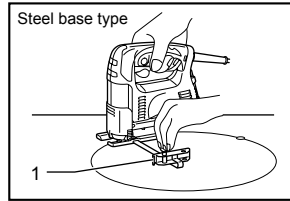

008098

1. Rip fence (Guide rule)

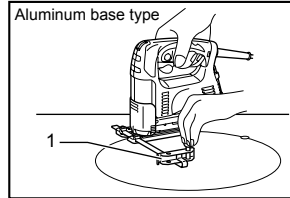

008099

1. Rip fence (Guide rule)

When cutting circles or arcs of 170 mm or less in radius, install the rip fence as follows.

Insert the rip fence into the rectangular hole on the side of the base with the fence guide facing up. Insert the circular guide pin through either of the two holes on the fence guide. Screw the threaded knob onto the pin to secure the pin.

Now slide the rip fence to the desired cutting radius, and tighten the bolt to secure it in place. Then move the base all the way forward.

### NOTE:

- Always use blades No. B-17, B-18, B-26 or B-27 when cutting circles or arcs.



### **Anti-splintering device for steel base (optional accessory)**

#### **Fig.18**

For splinter-free cuts, the anti-splintering device can be used. To install the anti-splintering device, move the base all the way forward and insert it between the two protrusions of the base.

#### **NOTE:**

- The anti-splintering device cannot be used when making bevel cuts.

### **Anti-splintering device for aluminum base (Optional accessory)**

#### **Fig.19**

For splinter-free cuts, the anti-splintering device can be used. To install the anti-splintering device, move the tool base all the way forward and fit it from the back of tool base. When you use the cover plate, install the anti-splintering device onto the cover plate.

#### **⚠CAUTION:**

- The anti-splintering device cannot be used when making bevel cuts.

### **Cover plate for aluminum base (Optional accessory)**

#### **Fig.20**

Use the cover plate when cutting decorative veneers, plastics, etc. It protects sensitive or delicate surfaces from damage. Fit it on the back of the tool base.

## **MAINTENANCE**

#### **⚠CAUTION:**

- Always be sure that the tool is switched off and unplugged before attempting to perform inspection or maintenance.

To maintain product SAFETY and RELIABILITY, repairs, carbon brush inspection and replacement, any other maintenance or adjustment should be performed by Makita Authorized Service Centers, always using Makita replacement parts.

## **ACCESSORIES**

#### **⚠CAUTION:**

- These accessories or attachments are recommended for use with your Makita tool specified in this manual. The use of any other accessories or attachments might present a risk of injury to persons. Only use accessory or attachment for its stated purpose.

If you need any assistance for more details regarding these accessories, ask your local Makita Service Center.

- Jig saw blades
- Hex wrench 3
- Rip fence (guide rule) set
- Anti-splintering device
- Hose (For vacuum cleaner)
- Cover plate (For aluminum base type)

**Пояснення до загального виду**

1-1. Важіль заміни різання	7-2. Ролик	13-1. Шестигранний ключ
2-1. Кнопка вимикача	7-3. Фіксатор	13-2. Болт
2-2. Фіксатор	7-4. Шестигранний ключ	13-3. Основа
3-1. Диск регулювання швидкості	7-5. Болт	14-1. Початковий отвір
4-1. Тримач полотна	7-6. Основа	17-1. Пилозахисна кришка
4-2. Болт	8-1. Пилозахисна кришка	17-2. Шланг
4-3. Шестигранний ключ	9-1. Лінія різання	18-1. Пристрій проти розщеплення
5-1. Болт	9-2. Основа	18-2. Виступи
5-2. Полотно	11-1. Шестигранний ключ	19-1. Пристрій проти розщеплення
5-3. Ролик	11-2. Болт	19-2. Алюмінієва основа
6-1. Скоба	11-3. Основа	20-1. Кришка
6-2. Шестигранний ключ	12-1. Кромка	20-2. Алюмінієва основа
7-1. Полотно	12-2. Градування	

**ТЕХНІЧНІ ХАРАКТЕРИСТИКИ**

Модель		4326	4327	4328	4329
Довжина ходу		18 мм	18 мм	18 мм	18 мм
Тип полотна		Тип В			
Макс. ріжуча спроможність	Деревина	65 мм	65 мм	65 мм	65 мм
	М'яка сталь	6 мм	6 мм	6 мм	6 мм
Швидкість ланцюга за хвилину (хв. <sup>-1</sup> )		3100	500 - 3100	500 - 3100	500 - 3100
Загальна довжина		217 мм (металева основа)	217 мм (металева основа)	217 мм	223 мм
		223 мм (алюмінієва основа)	223 мм (алюмінієва основа)		
Чиста вага		1,8 кг (металева основа)	1,8 кг (металева основа)	1,8 кг	1,9 кг
		1,9 кг (алюмінієва основа)	1,9 кг (алюмінієва основа)		
Клас безпеки		▣ /II	▣ /II	▣ /II	▣ /II

- Через те, що ми не припиняємо програми досліджень і розвитку, наведені тут технічні характеристики можуть бути змінені без попередження.
- Примітка. У різних країнах технічні характеристики можуть бути різними.

END201-4

охорони довкілля.

**Символи**

Далі наведені символи, які застосовуються для позначення обладнання. Перед користуванням переконайтеся, що Ви розумієте їхнє значення.



- Прочитайте дану інструкцію.



- ПОДВІЙНА ІЗОЛЯЦІЯ



- Тільки для країн ЄС  
Не викидайте електричне обладнання разом з побутовим сміттям!  
Відповідно до Європейської директиви 2002/96/ЕС про утилізацію електричного та електронного обладнання та її застосуванням згідно з нормами національного законодавства, електрообладнання, яке вийшло з ладу, необхідно збирати окремо та відправляти на переробне підприємство, яке відповідає вимогам

ENE019-1

**Призначення**

Інструмент призначено для різання деревини, пластмаси та металу. Через те що інструмент має широкий вибір програм застосування пильного диску та допоміжних принадлежностей, він є багатофункціональним та краще над усе підходить до кутового або кругового різання.

ENF002-1

**Джерело живлення**

Інструмент можна підключати лише до джерела струму, що має напругу, зазначену в таблиці з заводськими характеристиками, і він може працювати лише від однофазного джерела перемінного струму. Інструмент має подвійну ізоляцію згідно з європейським стандартом і, отже, може підключатися до розеток без клеми заземлення.

## Для моделі 4326,4327

ENG102-1

### Для Європейських країн тільки

#### Шум

Рівень шуму за шкалою А у типовому виконанні визначений відповідно до 60745-2-11:

Рівень звукового тиску ( $L_{pA}$ ): 86 дБ(А)

Рівень звукового тиску ( $L_{WA}$ ): 97 дБ(А)

Погришність (К): 3 дБ(А)

**Обов'язково використовуйте протишумові засоби**

ENG220-1

#### Вібрація

Загальна величина вібрації (сума трьох векторів) визначається згідно EN60745-2-11:

Режим роботи: різання ДСП

Вібрація ( $a_{h,CW}$ ): 5 м/с<sup>2</sup>

Похибка (К): 1.5 м/с<sup>2</sup>

ENG304-1

Режим роботи: різання листового металу

Вібрація ( $a_{rod}$ ): 4.5 м/с<sup>2</sup>

Похибка (К): 1.5 м/с<sup>2</sup>

## Для моделі 4328,4329

ENG101-1

### Для Європейських країн тільки

#### Шум

Рівень шуму за шкалою А у типовому виконанні визначений відповідно до 60745-2-11:

Рівень звукового тиску ( $L_{pA}$ ): 83 дБ(А)

Погришність (К): 3 дБ(А)

Рівень шуму під час роботи може перевищувати 85 дБ (А).

**Користуйтеся засобами захисту слуху.**

ENG220-1

#### Вібрація

Загальна величина вібрації (сума трьох векторів) визначається згідно EN60745-2-11:

Режим роботи: різання ДСП

Вібрація ( $a_{h,CW}$ ): 7 м/с<sup>2</sup>

Похибка (К): 1.5 м/с<sup>2</sup>

ENG304-1

Режим роботи: різання листового металу

Вібрація ( $a_{rod}$ ): 5 м/с<sup>2</sup>

Похибка (К): 1.5 м/с<sup>2</sup>

ENH101-8

## ДЕКЛАРАЦІЯ ВІДПОВІДНОСТІ ЄС

Модель; 4326, 4327, 4328, 4329

Ми заявляємо під нашу виключну відповідальність, що цей виріб відповідає вимогам наведених нижче стандартів нормативної документації; EN60745, EN55014, EN61000 згідно з Керівними Інструкціями Ради, 2004/108/ЄС, 98/37/ЄС.

**CE2007**



000230

Томоязу Като  
Директор

Виконавчий виробник:

**Makita Corporation**

3-11-8, Sumiyoshi-cho, Anjo, Aichi, ЯПОНІЯ

Повноважний представник у Європі:

**Makita International Europe Ltd.**

Michigan Drive, Tongwell, Milton Keynes, Bucks MK15

8JD АНГЛІЯ

GEB016-1

## Особливі правила техніки безпеки

**НІКОЛИ НЕ СЛІД** втрачати пильності та розслаблятися при користуванні виробом (що приходить при частому користуванні), слід завжди строго додержуватися правил безпеки під час користування лобзиком. У разі небезпечного або неправильного користування цим інструментом, можна здобути серйозних поранень.

1. При виконуваних робіт, при яких ріжучий інструмент може контактувати зі схованою проводкою або власним шнуром, необхідно тримати електроінструмент за ізольовані поверхні рукояток. Контакт з проводом фази призведе до її попадання на відкриті металеві деталі інструмента і може уразити користувача електричним струмом.
2. За допомогою скоб або інших затискних пристроїв слід закріпити та оберти деталь до стійкої платформи. Утримання деталі руками або тілом не фіксує деталі та може призвести до втрати контролю.
3. Слід завжди одягати захисні окуляри або лінзи. Звичайні окуляри або темні окуляри для захисту від сонця НЕ Є захисними окулярами.
4. Слід уникати різання цвяхів. Перед початком роботи огляньте та заберіть усі цвяхи з деталі.
5. Не слід різати занадто великі деталі.
6. Перед початком різання обов'язково перевірте, щоб нижче деталі був належний зазор для того, щоб полотно не вдарилося о підлогу, верстат і т.д.
7. Міцно тримайте інструмент.
8. Перевірте, щоб полотно не торкалося деталі перед увімкненням.
9. Тримай руки на відстані від рухомих частин.
10. Не залишайте інструмент працюючим. Працюйте з інструментом тільки тоді, коли тримаєте його в руках.
11. Обов'язково після вимкнення інструменту заждіть доки полотно не зупиниться повністю, та лише тоді знімайте його з деталі.
12. Не торкайтеся полотна або деталі одразу після різання, вони можуть бути дуже

- гарячими та призвести до опіку шкіри.
13. Не слід дуже довго залишати інструмент працювати на холостому ході
  14. Деякі матеріали мають у своєму складі токсичні хімічні речовини. Будьте уважні, щоб запобігти вдихання пилу та контактів зі шкірою. Дотримуйтеся правил техніки безпеки виробника матеріалу .
  15. Завжди використовуйте пілозахисну маску/респіратор що відповідають області застосування та матеріалу, що ви обробляєте.

## ЗБЕРІГАЙТЕ ЦІ ВКАЗІВКИ

### ⚠УВАГА:

НЕДОТРИМАННЯ правил техніки безпеки, наведених у цій інструкції з експлуатації, може призвести до серйозного травмування.

## ІНСТРУКЦІЯ З ВИКОРИСТАННЯ

### ⚠ОБЕРЕЖНО:

- Перед регулюванням та перевіркою справності інструменту, переконайтеся в тому, що він вимкнений та відключений від мережі.

### Вибір типа різання (для моделей 4328/4329) Fig.1

Цей інструмент має можливість роботи в режимі кругового різання або прямолінійного (вгору та вниз) різання В режимі кругового різання полотно підштовхується по ходу різання та значно збільшується швидкість різання.

Для того, щоб змінити режим різання, слід тільки повернути важіль заміни різання в бажане положення режиму різання. Для того щоб обрати відповідний режим різання див. таблицю.

Положення	Різання	Використання
0	Різання за прямою лінією	Для різання м'якої сталі, нержавіючої сталі та пластмаси
		Для чистого різання деревини та фанери
I	Кругове різання з малою амплітудою	Для різання м'якої сталі, алюмінію та деревини твердої породи
II	Кругове різання з середньою амплітудою	для різання деревини та фанери
		Для швидкого різання алюмінію та м'якої сталі
III	Кругове різання з великою амплітудою	Для швидкого різання деревини та фанери

006582

### Дія вимикача.

#### Fig.2

### ⚠ОБЕРЕЖНО:

- Перед вмиканням інструменту у мережу обов'язково перевірте, чи кнопка вимикача нормально спрацьовує і після відпускання повертається в положення "вимкнено".

Щоб включити інструмент, просто натисніть кнопку вимикача. Щоб зупинити - відпустіть кнопку вимикача. Для довготривалої роботи натисніть кнопку вимикача, після чого натисніть кнопку фіксатора.

Щоб зупинити інструмент із зафіксованим вимикачем, натисніть кнопку вимикача до кінця і відпустіть її.

### Диск регулювання швидкості (для моделей 4327/4328/4329)

#### Fig.3

Швидкість обертання інструмента можна налаштувати на будь-яку величину в межах від 500 до 3100 тактів за хвилину за допомогою диска регулювання. Більшу швидкість можна налаштувати, повернувши диск у напрямку цифри 6; меншу - повернувши його до цифри 1.

Для того, щоб обрати належну швидкість для деталі, що різатиметься - див. таблицю. Однак, відповідна швидкість може бути різною в залежності від типу та товщини деталі. Взагалі, вищі швидкості обертання дають можливість швидше різати деталі, але термін служби полотна буде коротшим.

Деталь яка буде різатися	Номер на регулюючому диску
Деревина	5 - 6
М'яка сталь	3 - 6
Нержавіюча сталь	3 - 4
Алюміній	3 - 6
Пластмаса	1 - 4

006583

### ⚠ОБЕРЕЖНО:

- Якщо інструмент протягом тривалого часу безперервно експлуатується на низькій швидкості, двигун перевантажується та перегрівається.
- Диск регулювання швидкості можна повертати тільки від 1 до 6 та назад. Не намагайтесь повернути його силою за межу 1 або 6, бо це може зламати функцію регулювання.

## КОМПЛЕКТУВАННЯ

### ⚠ОБЕРЕЖНО:

- Перед тим, як зайнятися комплектуванням інструменту, переконайтеся в тому, що він вимкнений та відключений від мережі.

## Встановлення та зняття полотна пили

### Fig.4

#### ⚠ОБЕРЕЖНО:

- Завжди здійснюйте чистку леза та/або тримача леза від стружки або сторонніх речовин. Невиконання цієї умови може призвести до недостатнього затягування полотна, що може спричинити серйозні травми.
- Не торкайтесь полотна або деталі оголеними руками одразу після різання, вони можуть бути дуже гарячими та призвести до опіку шкіри.
- Завжди міцно закріплюйте полотно. Недостатнє затягування полотна може призвести до поломки полотна або серйозного нещасного випадку.
- Можна використовувати тільки полотна типу "В". Використання полотен не типу "В" призводить до недостатнього затягування полотна, що в свою чергу може призвести до серйозних поранень.

Встановіть полотно, послабте болт проти годинникової стрілки на тримачі полотна за допомогою шестигранного ключа

Вставте полотно в тримач полотна до упору зубцями полотна вперед. Перевірте, щоб спинка полотна увійшла в ролик. Потім затягніть болт по годинникової стрілці, щоб закріпити основу.

### Fig.5

Для того, щоб зняти полотно, виконуйте процедуру його встановлення у зворотному порядку.

#### ПРИМІТКА:

- Час від часу змащуйте ролик.

## Зберігання шестигранного ключа

### Fig.6

Коли шестигранний ключ не використовується, щоб він не загубився, його слід зберігати як показано на малюнку.

## Валик регулювання (для моделей 4326/4327)

### Fig.7

Відпустіть болт позаду основи за допомогою шестигранного ключа. Переміщуйте фіксатор так, щоб ролик злегка торкався полотна. Потім затягніть болт, щоб закріпити основу та фіксатор.

#### ПРИМІТКА:

- Час від часу змащуйте ролик.

## Пилозахисна кришка

### Fig.8

#### ⚠ОБЕРЕЖНО:

- Завжди одягайте захисні окуляри навіть якщо пилозахисна кришка опущена під час роботи інструменту.

Опустіть пилозахисну кришку, щоб запобігти вилітання стружки. Але коли виконуєте косий зріз завжди підіймайте її.

## ЗАСТОСУВАННЯ

#### ⚠ОБЕРЕЖНО:

- Основа повинна бути завжди на однаковому рівні з деталлю. Невиконання цієї умови може призвести до поломки полотна та серйозної травми.
- Під час різання кривизн або завитків переміщуйте інструмент дуже повільно. Не застосовуйте силу при роботі з інструментом, це може призвести до нерівних поверхонь та пошкодження полотна.

Увімкніть інструмент та заждіть, доки полотно набере повної швидкості, не торкаючись полотном будь-якого предмету. Потім щільно спираючись на деталь повільно переміщуйте інструмент вперед, додержуючись попередньо відзначеної лінії різання.

### Fig.9

#### Різання під кутом

### Fig.10

#### ⚠ОБЕРЕЖНО:

- Перед встановленням основи під кутом завжди перевіряйте, щоб інструмент був вимкнений та відключений від мережі.
- Перед виконанням косого зрізу, підійміть пилозахисну кришку до упору.

Після встановлення основи під кутом можна виконувати косі зрізи під кутом 0° та 45° (ліворуч або праворуч).

Відпустіть болт позаду основи за допомогою шестигранного ключа. Переміщуйте основу доки болт не розташується у центрі хрестоподібного пазу основи.

### Fig.11

Нахиліть основу доки не буде встановлено бажаного кутка скосу. Край корпусу двигуна вказує кутку скосу градуванням. Потім затягніть болт, щоб закріпити основу.

### Fig.12

#### Переднє різання заподлиць

### Fig.13

Відпустіть болт позаду основи за допомогою шестигранного ключа та вставте основу до упору назад. Потім затягніть болт, щоб закріпити основу.

## Вирізи

Вирізи виконуються будь-яким із двох способів А або В.

## А) Свердління початкового отвору

Fig.14

Для внутрішніх вирізів, якщо немає вводу з краю, необхідно попередньо просвердлити початковий отвір діаметром 12 мм або більше. Вставте полотно в цей отвір та починайте різання.

## В) Глибоке різання

Fig.15

Необхідно просвердлити початковий отвір або надріз, дотримуючись приведених нижче рекомендацій.

- (1) Поверніть інструмент догори з переднього краю основи, при цьому вістря леза повинно бути розташовано трохи вище робочої поверхні.
- (2) Докладіть зусилля до інструменту таким чином, щоб передній край основи не рухався при увімкненні інструменту, та повільно опускайте задній край інструменту.
- (3) Як тільки полотно простромить деталь, повільно опускайте основу інструмента на робочу поверхню.
- (4) Виконуйте різання звичайним способом.

## Оброблення кромки

Fig.16

Для того, щоб обробити або підірвати кромки, проведіть полотно ледве торкаючись відрізаних кромки.

## Різання по металу

Під час різання металу завжди застосовуйте відповідний охолоджувач (охолоджувальне мастило). Невиконання цієї умови може спричинити до значного зношення полотна. Замість застосування охолоджувача можна змазати деталь знизу.

## Відведення пилу

Fig.17

Різання із меншим забрудненням можна виконувати, підключивши цей інструмент до пирососа Makita. Вставте шланг пирососа в отвір позаду інструмента. Опустіть пилозахисну кришку перед початком роботи.

## ПРИМІТКА:

- Відведення пилу не можливе при виконанні різання під кутом.

## Напрямна планка (опція)

### ⚠ОБЕРЕЖНО:

- Завжди перевіряйте, щоб інструмент був вимкнений та відключений від мережі перед встановленням або зняттям додаткової приналежності.

## 1. Прямі зрізи



008096

1. Напрямна планка (реєстрова мітка)

Якщо ви неодноразово застосовуєте ширину різання 160 мм або менш, користуйтеся напрямною планкою, яка забезпечить швидкість, чистоту, прямолінійність різання.



008097

1. Напрямна планка (реєстрова мітка)

Для того, щоб встановити напрямну планку, вставте її в прямокутний отвір з боку основи, при цьому напрямна планки повинна бути звернена вниз. Встановіть напрямну планку в бажане положення ширини різання, потім затягніть болт, щоб закріпити її.

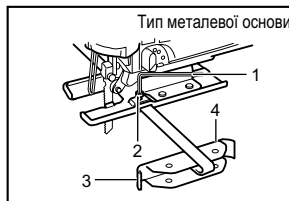

002776

1. Шестигранний ключ
2. Болт
3. Напрямна планка (реєстрова мітка)
4. Передній бік напрямної

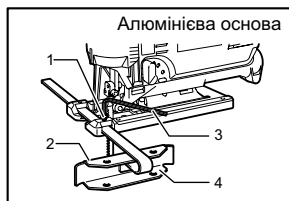

005454

1. Болт
2. Напрямна лінійка
3. Шестигранний ключ
4. Напрямна планка (реєстрова мітка)

## 2. Кільцеві зрізи

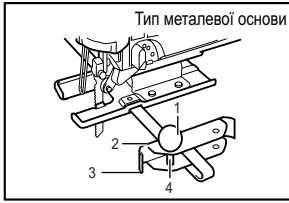

002777

1. Кругла рукоятка з внутрішнім різьбленням
2. Передній бік напрямної
3. Напрямна планка (реєстрова мітка)
4. Штифт

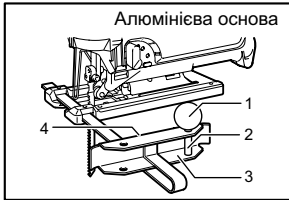

005455

1. Кругла рукоятка з внутрішнім різьбленням
2. Штифт
3. Напрямна планка (реєстрова мітка)
4. Напрямна лінійки



008098

1. Напрямна планка (реєстрова мітка)

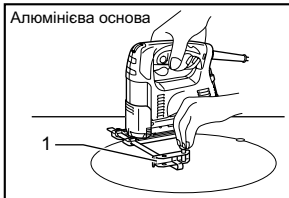

008099

1. Напрямна планка (реєстрова мітка)

При різанні кругів або арок радіусом 170 мм або менш, напрямну планку слід встановлювати, дотримуючись приведеного нижче способу:

Вставте напрямну планку в прямокутний отвір з боку основи, при цьому напрямна планки повинна бути звернена догори. Вставте шпильку кільцевої напрямної в будь-який з двох отворів на напрямній планки. Закріпіть шпильку, закрутивши на неї круглу рукоятку з внутрішнім різьбленням.

Тепер встановіть напрямну планку в бажане положення радіусу різання, та затягніть болт, щоб закріпити її в робочому положенні. Потім переміщуйте основу вперед до упору.

### ПРИМІТКА:

- Завжди користуйтеся полотнами № В-17, В-18, В-26 або В-27 при різанні кругів або арок.

### Пристрій проти розщеплення для металової основи (додаткова приналежність)

#### Fig.18

Пристрій проти розщеплення може застосовуватись, щоб уникнути розколювання під час різання. Для того, щоб встановити пристрій проти розщеплення, рухайте основу вперед до упору та вставте його між двох виступів основи.

### ПРИМІТКА:

- Пристрій проти розщеплення не можна застосовувати, якщо ви виконуєте косий зріз.

### Пристрій проти розщеплення для алюмінієвої основи (додаткова приналежність)

#### Fig.19

Пристрій проти розщеплення може застосовуватись, щоб уникнути розколювання під час різання. Для того, щоб встановити пристрій проти розщеплення, рухайте основу інструмента вперед до упору та вставте його в основу інструмента позаду. Якщо ви застосовуєте плоску кришку, пристрій проти розщеплення встановлюється на плоску кришку.

### ⚠ОБЕРЕЖНО:

- Пристрій проти розщеплення не можна застосовувати, якщо ви виконуєте косий зріз.

### Плоска кришка для алюмінієвої основи (додаткова приналежність)

#### Fig.20

Під час різання струганого шпони, пластмаси використовуйте плоску кришку. Вона захищає чутливу або тонку поверхню від пошкодження. Вставте її позаду основи інструменту.

## ТЕХНІЧНЕ ОБСЛУГОВУВАННЯ

### ⚠ОБЕРЕЖНО:

- Перед тим, як оглянути інструмент, або виконати ремонт, переконайтеся, що він вимкнений та відключений від мережі.

Для того, щоб підтримувати БЕЗПЕКУ та НАДІЙНІСТЬ, ремонт, огляд та заміну вугільних щіток, будь-яке інше технічне обслуговування або регулювання мають виконувати уповноважені центри обслуговування "Макіта", де використовуються лише стандартні запчастини "Макіта".

## ОСНАЩЕННЯ

### ОБЕРЕЖНО:

- Це оснащення або приладдя рекомендовано для використання з інструментами "Макіта", що описані в інструкції з експлуатації. Використання якогось іншого оснащення або приладдя може спричинити травмування. Оснащення або приладдя слід використовувати лише за призначенням.

У разі необхідності, отримати допомогу в більш детальному ознайомленні з оснащенням звертайтеся до місцевого Сервісного центру "Макіта".

- Полотна лобзика
- Шестигранний ключ 3
- Напрямна планка (реєстрова мітка) комплект
- Пристрій проти розщеплення
- Шланг (для пиლოსосу)
- Стикова накладка (для алюмінієвої основи)



**Objaśnienia do widoku ogólnego**

1-1. Dźwignia zmiany funkcji cięcia	7-3. Ustalacz	13-3. Podstawa
2-1. Spust przełącznika	7-4. Klucz sześciokątny	14-1. Otwór początkowy
2-2. Przycisk blokujący	7-5. Śruba	17-1. Osłona przeciwpylowa
3-1. Pokrętko regulacji prędkości	7-6. Podstawa	17-2. Waż
4-1. Uchwyt ostrza	8-1. Osłona przeciwpylowa	18-1. Urządzenie chroniące przed rozszczepem
4-2. Śruba	9-1. Linia cięcia	18-2. Wypukłość
4-3. Klucz sześciokątny	9-2. Podstawa	19-1. Urządzenie chroniące przed rozszczepem
5-1. Śruba	11-1. Klucz sześciokątny	19-2. Podstawa aluminiowa
5-2. Brzeszczot	11-2. Śruba	20-1. Pokrywa
5-3. Rolka	11-3. Podstawa	20-2. Podstawa aluminiowa
6-1. Hak	12-1. Krawędź	
6-2. Klucz sześciokątny	12-2. Skala	
7-1. Brzeszczot	13-1. Klucz sześciokątny	
7-2. Rolka	13-2. Śruba	

**SPECYFIKACJE**

Model		4326	4327	4328	4329
Długość skoku		18 mm	18 mm	18 mm	18 mm
Typ brzeszczotu		Typ B			
Maks. głębokość cięcia	Drewno	65 mm	65 mm	65 mm	65 mm
	Stal miękka	6 mm	6 mm	6 mm	6 mm
Liczba oscylacji na minutę (min <sup>-1</sup> )		3 100	500 - 3 100	500 - 3 100	500 - 3 100
Długość całkowita		217 mm (Typ podstawy stalowej)	217 mm (Typ podstawy stalowej)	217 mm	223 mm
		223 mm (Typ podstawy aluminiowej)	223 mm (Typ podstawy aluminiowej)		
Ciężar netto		1,8 kg (Typ podstawy stalowej)	1,8 kg (Typ podstawy stalowej)	1,8 kg	1,9 kg
		1,9 kg (Typ podstawy aluminiowej)	1,9 kg (Typ podstawy aluminiowej)		
Klasa bezpieczeństwa		II	II	II	II

- W związku ze stale prowadzonym przez naszą firmę programem badawczo-rozwojowym, niniejsze specyfikacje mogą ulec zmianom bez wcześniejszego powiadomienia.
- Uwaga: Specyfikacje mogą różnić się w zależności od kraju.

END201-4

ENE019-1

**Symbole**

Poniżej pokazano symbole zastosowane na urządzeniu. Przed użyciem należy zapoznać się z ich znaczeniem.



- Przeczytać instrukcję obsługi.



- PODWÓJNA IZOLACJA



- Tylko dla krajów UE  
Nie usuwać sprzętu elektrycznego razem z innymi odpadami gospodarstwa domowego!  
Przestrzegając Europejskiej Dyrektywy 2002/96/EC o odpadach elektrycznych i elektronicznych oraz jej wprowadzenia w życie zgodnie z prawem narodowym, sprzęt elektryczny o zakończonym okresie eksploatacyjnym należy gromadzić oddzielnie i zwracać do organizacji zajmujących się zbieraniem zużytego sprzętu.

**Przeznaczenie**

Narzędzie przeznaczone jest do cięcia drewna, tworzywa sztucznych i materiałów metalowych. Dzięki rozbudowanemu programowi osprzętu i tarczy, narzędzie może być używane do wielu zastosowań i doskonale nadaje się do cięć zakrzywionych lub okrągłych.

ENF002-1

**Zasilanie**

Elektronarzędzie może być podłączane jedynie do zasilania o takim samym napięciu jakie określa tabliczka znamionowa i może być uruchamiane wyłącznie przy zasilaniu jednofazowym prądem zmiennym. Przewody są podwójnie izolowane zgodnie z Normami Europejskimi i dlatego mogą być podłączone do gniazdek bez przewodu uziemiającego.

## Dla modelu 4326,4327

ENG102-1

### Tylko dla krajów europejskich

#### Poziom hałas i drgań

Typowy równoważny poziom dźwięku A określony w oparciu o 60745-2-11:

Poziom ciśnienia akustycznego ( $L_{pA}$ ): 86 dB (A)

Poziom mocy akustycznej ( $L_{WA}$ ): 97 dB(A)

Niepewność (K): 3 dB (A)

**Należy stosować ochraniacze na uszy**

ENG220-1

#### Drgania

Całkowita wartość poziomu drgań (suma wektorów w 3 osiach) określona zgodnie z normą EN60745-2-11:

Tryb pracy: cięcie płyty wiórowej

Emisja drgań ( $a_{h,CW}$ ): 5 m/s<sup>2</sup>

Niepewność (K): 1.5 m/s<sup>2</sup>

ENG304-1

Tryb pracy: Cięcie blachy metalowej

Emisja drgań ( $a_{h,CM}$ ): 4.5 m/s<sup>2</sup>

Niepewność (K): 1.5 m/s<sup>2</sup>

## Dla modelu 4328,4329

ENG101-1

### Tylko dla krajów europejskich

#### Poziom hałas i drgań

Typowy równoważny poziom dźwięku A określony w oparciu o 60745-2-11:

Poziom ciśnienia akustycznego ( $L_{pA}$ ): 83 dB (A)

Niepewność (K): 3 dB (A)

Poziom hałas podczas pracy może przekraczać 85 dB (A).

**Nosić ochronniki słuchu**

ENG220-1

#### Drgania

Całkowita wartość poziomu drgań (suma wektorów w 3 osiach) określona zgodnie z normą EN60745-2-11:

Tryb pracy: cięcie płyty wiórowej

Emisja drgań ( $a_{h,CW}$ ): 7 m/s<sup>2</sup>

Niepewność (K): 1.5 m/s<sup>2</sup>

ENG304-1

Tryb pracy: Cięcie blachy metalowej

Emisja drgań ( $a_{h,CM}$ ): 5 m/s<sup>2</sup>

Niepewność (K): 1.5 m/s<sup>2</sup>

ENH101-8

## DEKLARACJA ZGODNOŚCI Z NORMAMI WE

### Model; 4326, 4327, 4328, 4329

Deklarujemy, na naszą wyłączną odpowiedzialność, że niniejszy produkt jest zgodny z następującymi normami dokumentów normalizacyjnych;

EN60745, EN55014, EN61000 w świetle Dyrektyw Rady o sygnaturach 2004/108/EC, 98/37/EC.

**CE2007**



Tomoyasu Kato  
Dyrektor

000230

Odpowiedzialny producent:

## Makita Corporation

3-11-8, Sumiyoshi-cho, Anjo, Aichi, JAPAN

Autoryzowany przedstawiciel na Europę::

**Makita International Europe Ltd.**

Michigan Drive, Tongwell, Milton Keynes, Bucks MK15 8JD, ANGLIA

GEB016-1

## Szczególne zasady bezpieczeństwa

**NIE WOLNO** pozwolić, aby wygoda lub rutyna (nabyta w wyniku wielokrotnego używania narzędzia) zastąpiły ściśle przestrzeganie zasad bezpieczeństwa obsługi piły. Używanie elektronarzędzia w sposób niebezpieczny lub niewłaściwy grozi poważnymi obrażeniami ciała.

1. **Podczas wykonywania pracy narzędziem tnącym, trzymać elektronarzędzie za izolowane powierzchnie uchwytów, ponieważ ostrze narzędzia może natrafić na przewód ukryty w materiale lub zetknąć się z przewodem zasilania.** Kontakt z przewodem pod napięciem spowoduje przepływ prądu do metalowych zewnętrznych części elektronarzędzia i porażenie operatora.
2. **Należy używać zacisków lub innych praktycznych sposobów mocowania obrabianego przedmiotu do stabilnej podstawy i jego podparcia.** Przytrzymywanie obrabianego przedmiotu ręką lub opieranie go o ciało nie gwarantuje stabilności i może prowadzić do utraty panowania.
3. **Należy zawsze używać okularów ochronnych lub gogli.** Zwykłe okulary bądź okulary przeciwsłoneczne **NIE** są okularami ochronnymi.
4. **Nie tnij gwoździ.** Przed przystąpieniem do pracy należy skontrolować, czy obrabiany element nie zawiera gwoździ i ewentualnie je usunąć.
5. **Nie wolno ciąć zbyt dużych przedmiotów.**
6. **Przed przystąpieniem do cięcia należy sprawdzić, czy za obrabianym elementem jest wystarczająco dużo wolnego miejsca, aby tarcza nie uderzała w podłogę, stół warsztatowy itp.**
7. **Trzymać narzędzie w sposób niezawodny.**
8. **Przed włączeniem urządzenia upewnić się, czy tarcza nie dotyka obrabianego elementu.**
9. **Nie zbliżać rąk do części ruchomych.**
10. **Nie pozostawiać załączonego elektronarzędzia.** Można uruchomić elektronarzędzie tylko wtedy, gdy jest trzymane w rękach.
11. **Przed wyjęciem wiertła należy wyłączyć narzędzie i odczekać aż tarcza całkowicie się zatrzyma.**
12. **Zaraz po zakończeniu pracy nie wolno dotykać**

tarczy ani obrabianego elementu. Mogą one być bardzo gorące, grożąc poparzeniem skóry.

13. Nie należy bez potrzeby uruchamiać narzędzia bez obciążenia.
14. Niektóre materiały zawierają substancje chemiczne, które mogą być toksyczne. Unikać wdychania i kontaktu ze skórą. Przestrzegać przepisów bezpieczeństwa podanych przez dostawcę materiałów.
15. Powinno się zawsze zakładać maskę lub respirator właściwy dla danego materiału bądź zastosowania.

## ZACHOWAĆ INSTRUKCJE

### ⚠️ OSTRZEŻENIE:

**NIEPRAWIDŁOWE STOSOWANIE** lub nieprzestrzeganie zasad bezpieczeństwa określonych w niniejszej instrukcji obsługi może spowodować poważne obrażenia ciała.

## OPIS DZIAŁANIA

### ⚠️ UWAGA:

- Przed rozpoczęciem regulacji i sprawdzania działania elektronarzędzia, należy upewnić się, czy jest ono wyłączone i nie podłączone do sieci.

### Wybór funkcji cięcia (Modele 4328/4329)

#### Rys.1

Narzędzie może być stosowane do cięcia wzdłuż okręgu lub w linii prostej (górną-dół). W przypadku cięcia wzdłuż okręgu ostrze wyrzucane jest do przodu, co znacznie zwiększa prędkość cięcia. W celu zmiany funkcji cięcia, należy przekręcić dźwignię zwalniającą do żądanej pozycji. Aby wybrać odpowiednią funkcję cięcia, należy zapoznać się z tabelą.

Pozycja	Funkcja cięcia	Zastosowania
0	Funkcja cięcia prostego	Do cięcia miękkiej stali, stali nierdzewnej i tworzyw sztucznych Do czystego cięcia drewna i sklejki
I	Funkcja cięcia z małą orbitą	Do cięcia miękkiej stali, aluminium i twardego drewna
II	Funkcja cięcia ze średnią orbitą	Do cięcia drewna i sklejki Do szybkiego cięcia aluminium i miękkiej stali
III	Funkcja cięcia z dużą orbitą	Do szybkiego cięcia drewna i sklejki

006582

## Włączanie

### Rys.2

### ⚠️ UWAGA:

- Przed podłączeniem elektronarzędzia do sieci zawsze sprawdzać czy spust włącznika działa poprawnie i wraca do pozycji "OFF" po zwolnieniu. W celu uruchomienia elektronarzędzia należy nacisnąć na spust przełącznika. Zwolnić spust przełącznika, aby wyłączyć elektronarzędzie.

Dla uruchomienia trybu pracy ciągłej, nacisnąć spust przełącznika, a następnie wcisnąć przycisk blokujący.

Do zatrzymania elektronarzędzia pracującego w trybie ciągłym, należy nacisnąć spust przełącznika do oporu, a następnie zwolnić go.

### Pokręto regulacji prędkości (modele 4327/4328/4329)

#### Rys.3

Prędkość obrotów tarczy może być regulowana płynnie pokrętłem regulacyjnym w granicach od 500 do 3100 na minutę. Większą prędkość uzyskuje się obracając pokręto w kierunku pozycji 6, a mniejszą - obracając pokręto w kierunku pozycji 1.

Zapoznaj się z tabelą i wybierz właściwą prędkość cięcia obrabianego elementu. Ta właściwa prędkość może jednak różnić się w zależności od rodzaju elementu i jego grubości. Generalnie większe prędkości pozwalają ciąć obrabiane elementy szybciej, ale wówczas skróceniu ulegnie okres użytkowania tarczy.

Cięty element	Numer na pokrętle regulacyjnym
Drewno	5 - 6
Stal miękka	3 - 6
Stal nierdzewna	3 - 4
Aluminium	3 - 6
Tworzywa sztuczne	1 - 4

006583

### ⚠️ UWAGA:

- Jeżeli narzędzie będzie używane nieprzerwanie przez dłuższy okres czasu przy małych prędkościach, wówczas dojdzie do przeciążenia i przegrzania silnika.
- Pokręto regulacji prędkości można maksymalnie obrócić do pozycji 6 i z powrotem do pozycji 1. Nie wolno próbować obrócić go na siłę poza pozycję 6 lub 1, gdyż funkcja regulacji prędkości może przestać działać.

## MONTAŻ

### ⚠️ UWAGA:

- Przed wykonywaniem jakichkolwiek czynności na elektronarzędziu należy upewnić się, czy jest ono wyłączone i nie podłączone do sieci.

## Zakładanie lub zdejmowanie tarczy

### Rys.4

#### ⚠UWAGA:

- Należy zawsze oczyścić brzeszczot i/lub zacisk brzeszczotu z wiórów i innych zanieczyszczeń. Niestosowanie się do tej zasady może prowadzić do zbyt słabego dokręcenia brzeszczotu, a w rezultacie do poważnego wypadku.
- Zaraz po zakończeniu pracy nie wolno dotykać brzeszczotu ani ciętego elementu. Mogą one być bardzo gorące i dotknięcie grozi poparzeniem skóry.
- Zawsze należy pewnie zamocować ostrze. Niewystarczające zamocowanie ostrza może spowodować jego pęknięcie bądź poważne obrażenia ciała.
- Należy używać tylko brzeszczotu typu B. Używanie brzeszczotów innych niż typ B może spowodować niewystarczające dokręcenie, a tym samym stwarzać ryzyko poważnych obrażeń.

Aby zainstalować ostrze, należy poluznić sworzeń znajdujący się na uchwycie ostrza używając klucza sześciokątnego przeciwnie do kierunku ruchu wskazówek zegara.

Należy umieścić ostrze zwrócone zębami do przodu w uchwyt ostrza tak głęboko, jak to tylko możliwe. Należy upewnić się, że tylna krawędź ostrza mieści się w wałku. Następnie należy zacisnąć sworzeń zgodnie z kierunkiem ruchu wskazówek zegara, aby pewnie zamocować ostrze.

### Rys.5

Aby zdemontować brzeszczot, należy w odwrotnej kolejności wykonać procedurę montażu.

#### UWAGA:

- Raz od czasu naoliwić wałek.

## Przechowywanie klucza sześciokątnego

### Rys.6

Klucz sześciokątny, gdy nie jest używany, należy przechowywać zgodnie z rysunkiem, aby nie zapodział się.

## Regulacja wałka (dla modelu 4326/4327)

### Rys.7

Poluznić sworzeń znajdujący się z tyłu podstawy za pomocą klucza sześciokątnego. Usunąć ustalacz, tak aby wałek stykał się delikatnie z ostrzem. Następnie przykręcić sworzeń, aby umocować podstawę oraz ustalacz.

#### UWAGA:

- Raz od czasu naoliwić wałek.

## Ośłona przeciwpyłowa

### Rys.8

#### ⚠UWAGA:

- Zawsze należy zakładać okulary ochronne nawet, gdy pracuje się z narzędziem, w którym pokrywa przeciwpyłowa jest opuszczona.

Opuścić pokrywę przeciwpyłową, aby uniknąć przemieszczania się ubytków. Jednakże, przed cięciem ukośnym podnieść całkowicie pokrywę przeciwpyłową.

## DZIAŁANIE

#### ⚠UWAGA:

- Zawsze należy trzymać podstawę płasko na elemencie obróbki. Niedostosowanie się do tej zasady może spowodować pęknięcie ostrza a w rezultacie doprowadzić do poważnych obrażeń ciała.
- Przy cięciu wzdłuż linii krzywych lub wyrzynania przesuwając urządzenie w kierunku cięcia. Nadmierne napieranie na urządzenie może spowodować powstanie krzywych cięć i pęknięcie ostrza.

Włącz pilarkę i zanim opuścisz ją, odczekaj, aż tarcza osiągnie swoją maksymalną prędkość obrotową. Następnie przyłożyć podstawę płasko do elementu obróbki i delikatnie przesunąć urządzenie do przodu wzdłuż uprzednio zaznaczonej linii cięcia.

### Rys.9

## Cięcie pod kątem

### Rys.10

#### ⚠UWAGA:

- Zawsze należy się upewnić, że urządzenie jest w stanie spoczynku oraz wyłączone zanim przechylimy się podstawę.
- Podnieść całkowicie pokrywę przeciwpyłową zanim rozpocznie się cięcie pod kątem.

Przy przechylonej podstawie można dokonywać cięć pod każdym kątem między 0° a 45° (w prawo lub w lewo).

Poluznić sworzeń znajdujący się z tyłu podstawy za pomocą klucza sześciokątnego. Przesunąć podstawę, tak aby śruba znalazła się w centrum wlotu w kształcie krzyża znajdującego się w podstawie.

### Rys.11

Przechylić podstawę aż do uzyskaniażądanego kąta cięcia linii krzywych. Na brzegu obudowy silnika znajdują się podziałki określające kąty cięcia linii krzywych. Następnie przykręć śrubę w celu umocowania podstawy.

### Rys.12

## Cięcie wzdłuż krawędzi

### Rys.13

Poluźnić śrubę znajdującą się w tyle podstawy za pomocą klucza sześciokątnego i przesunąć podstawę całkowicie do tyłu. Następnie przykręć śrubę w celu umocowania podstawy.

## Wycinanie kształtów

Kształty mogą być wycinane za pomocą metody A lub B.

### A) Rozpoczynając od wywierconego otworu

#### Rys.14

W celu wycinania kształtów bez przecinania brzegów materiału wywierć otwór początkowy o średnicy 12 mm lub większej. Włóż ostrze do otworu, aby rozpocząć cięcie.

### B) Zagłębiając ostrze

#### Rys.15

Nie musisz wiercić otworu początkowego ani przecinać brzegu materiału, jeżeli wykonasz ostrożnie co następuje.

- (1) Tilt the tool up on the front edge of the base with the blade point positioned just above the workpiece surface.
- (2) Nciśnij na urządzenie, aby przedni brzeg podstawy ruszał się kiedy włączysz urządzenie i delikatnie obniż tył urządzenia.
- (3) Gdy ostrze będzie się zagłębiało w materiał, obniżaj powoli podstawę urządzenia w kierunku powierzchni wykańczanego materiału.
- (4) Zakończ wycinanie w normalny sposób.

## Wykańczanie brzegów

### Rys.16

Aby przyciąć brzegi lub wykonać dopasowanie, przesunąć lekko ostrze wzdłuż przeciętych brzegów.

## Cięcie metalu

Podczas cięcia metalu należy zawsze stosować odpowiedni środek chłodzący (olej do cięcia). Niestosowanie się do tej zasady spowoduje przedwczesne zużycie brzeszczotu. Zamiast stosowania cieczy chłodząco-smarującej, można nasmarować spód obrabianego przedmiotu.

## Wyciąganie pyłu

### Rys.17

Czyste operacje mogą być wykonane poprzez połączenie urządzenia do odkurzacza firmy Makita. Umieścić wąż odkurzacza w otworze znajdującym się w tyle narzędzia. Opuścić pokrywę przeciwpyłową przed rozpoczęciem operacji.

## UWAGA:

- Operacji wyciągania kurzu nie można przeprowadzić w przypadku cięcia pod kątem.

## Pręt przewodnicy (wyposażenie dodatkowe)

### ⚠UWAGA:

- Przed przystąpieniem do zakładania lub zdejmowania tarczy zawsze upewnij się, czy urządzenie jest wyłączone i odłączone od zasilania.

### 1. Cięcie proste

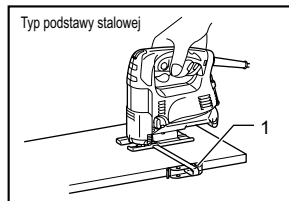

008096

1. Przewodnica wzdłużna

Przy wielokrotnym cięciu powierzchni o szerokości 160 mm lub mniej, należy stosować przewodnicę aby zapewnić szybkie, czyste i proste cięcia.

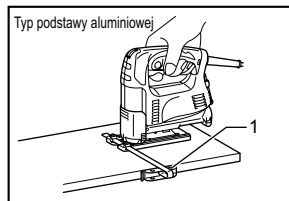

008097

1. Przewodnica wzdłużna

Aby ją zainstalować, należy umieścić przewodnicę w prostokątnym otworze znajdującym się z boku podstawy upewniając się, że przewodnica ustawiona jest kierunkiem w dół. Przesunąć przewodnicę wzdłużną do żądanej szerokości cięcia, następnie przymocować ją pewnie przykręcając śrubę.

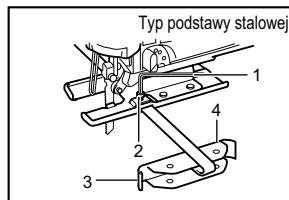

002776

1. Klucz sześciokątny
2. Śruba
3. Przewodnica wzdłużna
4. Pokrycie przewodnicy

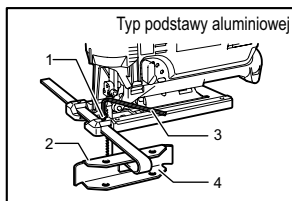

005454

1. Śruba
2. Prowadnica
3. Klucz sześciokątny
4. Prowadnica wzdłużna

## 2. Cięcie wzdłuż okręgu

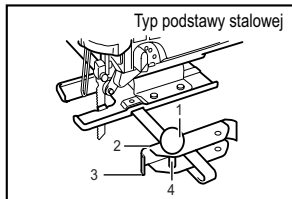

002777

1. Pokrętko z gwintem
2. Pokrycie prowadnicy
3. Prowadnica wzdłużna
4. Sworzeń

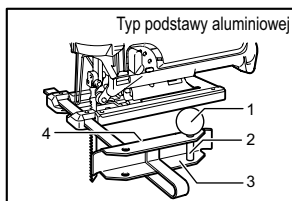

005455

1. Pokrętko z gwintem
2. Sworzeń
3. Prowadnica wzdłużna
4. Prowadnica

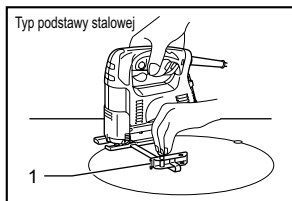

008098

1. Prowadnica wzdłużna

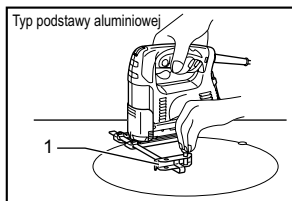

008099

1. Prowadnica wzdłużna

Podczas wycinania okręgów lub łuków o promieniu do 170 mm, należy założyć prowadnicę w następujący sposób.

Umieścić pręt prowadnicy w prostokątnym otworze znajdującym się w boku podstawy upewniając się, że prowadnica ustawiona jest kierunkiem w dół. Umieścić szpilę prowadnicy do okręgów przez jeden z dwóch otworów znajdujących się w prowadnicy. Przykręcić pokrętko z gwintem do sworznia, w celu jego pewniejszego umocowania. Następnie przesunąć pręt prowadnicy do uzyskaniażądanego promienia cięcia i przykręcić śrubę w celu pewniejszego umocowania prętu. Potem należy przesunąć całkowicie podstawę do przodu.

### UWAGA:

- Zawsze należy stosować ostrza nr No. B-17, B-18, B-26 lub B-27 w przypadku cięcia okręgów i łuków.

### Urządzenie chroniące przed rozszczepieniem dla podstawy stalowej (wyposażenie dodatkowe)

#### Rys.18

W celu cięcia bez rozszczepiania materiału, można użyć urządzenia chroniącego przed rozszczepieniem. Aby zainstalować urządzenie chroniące przed rozszczepieniem, należy przesunąć podstawę całkowicie do przodu i umieścić urządzenie chroniące przed rozszczepieniem pomiędzy dwa występy w podstawie.

### UWAGA:

- Urządzenie chroniące przed rozszczepieniem nie może być użyte do cięcia pod kątem.

### Urządzenie chroniące przed rozszczepieniem dla podstaw aluminiowych (wyposażenie dodatkowe)

#### Rys.19

W celu cięcia bez rozszczepiania materiału, można użyć urządzenia chroniącego przed rozszczepieniem. Aby zainstalować urządzenie chroniące przed rozszczepieniem, należy przesunąć podstawę całkowicie do przodu oraz przymocować z tyłu podstawy urządzenia. Przy użyciu plastikowej pokrywy, należy zainstalować urządzenie chroniące przed rozszczepem na tę pokrywę.

### ⚠UWAGA:

- Urządzenie chroniące przed rozszczepieniem nie może być użyte do cięcia pod kątem.

### Pokrywa dla podstawy aluminiowej (Wyposażenie dodatkowe)

#### Rys.20

Używać pokrywę przeciwpylową podczas cięcia łuszczyki ozdobnej, plastikowej, itp. Pokrywa chroni powierzchnie delikatne oraz podatne na zniszczenia. Umieścić z tyłu podstawy urządzenia.

## KONSERWACJA

### **⚠UWAGA:**

- Przed wykonywaniem kontroli i konserwacji należy się zawsze upewnić, czy elektronarzędzie jest wyłączone i nie podłączone do sieci.

Dla zachowania **BEZPIECZEŃSTWA** i **NIEZAWODNOŚCI** wyrobu, naprawy, wymiana szczotek węglowych oraz inne prace konserwacyjne i regulacyjne powinny być wykonywane przez Autoryzowane Centra Serwisowe Makita, wyłącznie przy użyciu części zamiennych Makita.

## AKCESORIA (WYPOSAŻENIE DODATKOWE)

### **⚠UWAGA:**

- Zaleca się stosowanie wymienionych akcesoriów i dodatków razem z elektronarzędziem Makita opisanym w niniejszej instrukcji. Stosowanie jakichkolwiek innych akcesoriów i dodatków może stanowić ryzyko uszkodzenia ciała. Stosować akcesoria i dodatki w celach wyłącznie zgodnych z ich przeznaczeniem.

W razie potrzeby, wszelkiej pomocy i szczegółowych informacji na temat niniejszych akcesoriów udziela Państwu lokalne Centra Serwisowe Makita.

- Ostrza wyrzynarki bezprzewodowej.
- Klucz sześciokątny 3
- Prowadnica wzdłużna
- Urządzenie chroniące przed rozszczepem
- Wąż (Dla odkurzacza)
- Pokrywa (dla podstawy typu aluminiowego)

## ROMÂNĂ

### Explicitarea vederii de ansamblu

1-1. Pârghie de schimbare a modului de tăiere	7-1. Pânză de ferăstrău	12-2. Gradație
2-1. Trăgaciul întrerupătorului	7-2. Rolă de ghidare	13-1. Cheie inbus
2-2. Buton de blocare	7-3. Fixator	13-2. Bolț
3-1. Rondelă de reglare a vitezei	7-4. Cheie inbus	13-3. Talpă
4-1. Suportul pânzei	7-5. Bolț	14-1. Gaură de pornire
4-2. Bolț	7-6. Talpă	17-1. Capac de protecție contra prafului
4-3. Cheie inbus	8-1. Capac de protecție contra prafului	17-2. Furtun
5-1. Bolț	9-1. Linie de tăiere	18-1. Dispozitiv anti-așchiere
5-2. Pânză de ferăstrău	9-2. Talpă	18-2. Protuberanțe
5-3. Rolă de ghidare	11-1. Cheie inbus	19-1. Dispozitiv anti-așchiere
6-1. Agățătoare	11-2. Bolț	19-2. Talpă de aluminiu
6-2. Cheie inbus	11-3. Talpă	20-1. Placă de acoperire
	12-1. Muchie	20-2. Talpă de aluminiu

## SPECIFICAȚII

Model		4326	4327	4328	4329
Lungimea cursei		18 mm	18 mm	18 mm	18 mm
Tipul pânzei		Tip B			
Capacități maxime de tăiere	Lemn	65 mm	65 mm	65 mm	65 mm
	Oțel moale	6 mm	6 mm	6 mm	6 mm
Curse pe minut (min <sup>-1</sup> )		3.100	500 - 3.100	500 - 3.100	500 - 3.100
Lungime totală	217 mm (tip de talpă din oțel)	217 mm (tip de talpă din oțel)	217 mm	223 mm	
	223 mm (tip de talpă din aluminiu)	223 mm (tip de talpă din aluminiu)			
Greutate netă	1,8 kg (tip de talpă din oțel)	1,8 kg (tip de talpă din oțel)	1,8 kg	1,9 kg	
	1,9 kg (tip de talpă din aluminiu)	1,9 kg (tip de talpă din aluminiu)			
Clasa de siguranță		II / III	II / III	II / III	II / III

• Datorită programului nostru continuu de cercetare și dezvoltare, caracteristicile pot fi modificate fără a notificare prealabilă.

• Notă: Specificațiile pot varia în funcție de țară.

END201-4

ENE019-1

### Simbolurile

Mai jos sunt prezentate simbolurile de pe echipament. Asigurați-vă că înțelegeți sensul acestora înainte de utilizare.



- Citiți manualul de instrucțiuni.



- IZOLAȚIE DUBLĂ



- Doar pentru țările din UE  
Nu eliminați echipamentele electrice la fel ca reziduurile menajere !  
Conform cu Directiva Europeană 2002/96/EC privitoare la echipamente electrice și electronice scoase din uz și conform cu legile naționale, echipamentele electrice care au ajuns la finalul duratei de viață trebuie să fie strânse separat și trebuie să fie transmise la o unitate de reciclare.

### Destinația de utilizare

Mașina este destinată tăierii materialelor din lemn, plastic și metal. Datorită gamei largi de accesorii și pânze de ferăstrău, mașina poate fi utilizată în scopuri multiple și este foarte adecvată pentru tăieri curbe sau circulare.

ENF002-1

### Sursă de alimentare

Mașina se va alimenta de la o sursă de curent alternativ monofazat, cu tensiunea egală cu cea indicată pe plăcuța de identificare a mașinii. Având dublă izolație, conform cu Standardele Europene, se poate conecta la o priză de curent fără contacte de împământare.

### Pentru modelul 4326,4327

ENG102-1

### Numai pentru țările europene

#### Emisie de zgomot

Nivelul de zgomot normal ponderat A determinat în conformitate cu 60745-2-11:

Nivel de presiune acustică ( $L_{pA}$ ): 86 dB (A)

Nivel de putere acustică ( $L_{WA}$ ): 97 dB(A)

Incertitudine (K) : 3 dB(A)



**Vibrații**

Valoarea totală a vibrațiilor (suma vectorilor tri-axiali) determinată conform EN60745-2-11:

Mod de funcționare: tăierea plăcilor aglomerate din lemn

Nivel de vibrații ( $a_{h,CW}$ ): 5 m/s<sup>2</sup>

Incertitudine (K): 1.5 m/s<sup>2</sup>

ENG304-1

Mod de funcționare: tăierea foilor de tablă

Nivel de vibrații ( $a_{h,CM}$ ): 4.5 m/s<sup>2</sup>

Incertitudine (K): 1.5 m/s<sup>2</sup>

**Pentru modelul 4328,4329**

ENG101-1

**Numai pentru țările europene****Emisie de zgomot**

Nivelul de zgomot normal ponderat A determinat în conformitate cu 60745-2-11:

Nivel de presiune acustică ( $L_{pA}$ ): 83 dB (A)

Incertitudine (K): 3 dB(A)

Nivelul de zgomot în timpul funcționării poate depăși 85 dB (A).

**Purtați antifoane.**

ENG220-1

**Vibrații**

Valoarea totală a vibrațiilor (suma vectorilor tri-axiali) determinată conform EN60745-2-11:

Mod de funcționare: tăierea plăcilor aglomerate din lemn

Nivel de vibrații ( $a_{h,CW}$ ): 7 m/s<sup>2</sup>

Incertitudine (K): 1.5 m/s<sup>2</sup>

ENG304-1

Mod de funcționare: tăierea foilor de tablă

Nivel de vibrații ( $a_{h,CM}$ ): 5 m/s<sup>2</sup>

Incertitudine (K): 1.5 m/s<sup>2</sup>

ENH101-8

**CE-DECLARAȚIE DE CONFORMITATE****Model; 4326, 4327, 4328, 4329**

Declarăm pe propria răspundere că acest produs este în conformitate cu următoarele standarde și reglementări; EN60745, EN55014, EN61000 în conformitate cu directivele consiliului european 2004/108/CE, 98/37/CE.

**CE2007**

Tomoyasu Kato  
Director

Producător responsabil:

**Makita Corporation**

3-11-8, Sumiyoshi-cho, Anjo, Aichi, JAPONIA

Reprezentant autorizat în Europa:

**Makita International Europe Ltd.**

Michigan Drive, Tongwell, Milton Keynes, Bucks MK15 8JD, ANGLIA

000230

**REGULI SPECIALE DE SIGURANȚĂ**

**NU permiteți comodității și familiarizării cu produsul (obținute prin utilizare repetată) să înlocuiască respectarea strictă a normelor de securitate pentru ferăstrăul pendular. Dacă folosiți această mașină incorect sau fără a respecta normele de securitate, puteți suferi vătămări corporale grave.**

- Susțineți mașina de suprafețele izolate atunci când efectuați o operațiune în care mașina de tăiat poate intra în contact cu cabluri ascunse sau cu propriul cablu de alimentare. Contactul cu un cablu aflat sub tensiune va face ca piesele de metal să fie parcurse de curent, iar operatorul se va electrocuta.**
- Folosiți bride sau altă metodă practică de a fixa și sprijini piesa de prelucrat pe o platformă stabilă. Fixarea piesei cu mâna sau strângerea acesteia la corp nu prezintă stabilitate și poate conduce la pierderea controlului.**
- Folosiți întotdeauna vedere sau ochelari de protecție. Ochelarii obișnuiți sau ochelarii de soare NU sunt ochelari de protecție.**
- Evitați tăierea cuielor. Inspectați piesa de prelucrat și eliminați cuiiele din aceasta înainte de începerea lucrării.**
- Nu tăiați piese supradimensionate.**
- Verificați distanța corectă sub piesa de prelucrat înainte de tăiere, astfel încât pânza să nu lovească podeaua, bancul de lucru etc.**
- Țineți bine mașina**
- Asigurați-vă că pânza nu intră în contact cu piesa de prelucrat înainte de a conecta comutatorul.**
- Țineți mâinile la distanță de piesele în mișcare.**
- Nu lăsați mașina în funcțiune. Folosiți mașina numai când o țineți cu mâinile**
- Oprii întotdeauna mașina și așteptați ca pânza să se oprească complet înainte de a scoate pânza din piesa prelucrată.**
- Nu atingeți pânza sau piesa prelucrată imediat după executarea lucrării; acestea pot fi extrem de fierbinți și pot provoca arsuri ale pielii.**
- Nu acționați mașina în gol în mod inutil.**
- Unele materiale conțin substanțe chimice care pot fi toxice. Aveți grijă să nu inhalați praful și evitați contactul cu pielea. Respectați instrucțiunile de siguranță ale furnizorului**
- Folosiți întotdeauna masca de protecție contra prafului adecvată pentru materialul și aplicația la care lucrați.**

**PĂSTRAȚI ACESTE INSTRUCȚIUNI**

## ⚠️ AVERTISMENT:

Utilizarea necorespunzătoare sau nerespectarea regulilor din manualul de instrucțiuni poate cauza vătămări personale grave

## DESCRIERE FUNCȚIONALĂ

### ⚠️ ATENȚIE:

- Asigurați-vă că ați oprit mașina și că ați debransat-o de la rețea înainte de a o regla sau de a verifica starea sa de funcționare.

### Selectarea modului de tăiere (pentru modelele 4328/4329)

#### Fig.1

Această mașină poate fi utilizată cu un mod de tăiere orbitală sau în linie dreaptă (sus și jos). Modul de tăiere orbitală împinge pânza înainte în timpul cursei de tăiere și sporește foarte mult viteza de tăiere.

Pentru a schimba modul de tăiere, rotiți pur și simplu pârghia de schimbare a modului de tăiere în poziția modului de tăiere dorit. Consultați tabelul pentru a selecta modul de tăiere adecvat.

Poziție	Mod de tăiere	Aplicații
0	Mod de tăiere în linie dreaptă	Pentru tăiere în oțel moale, oțel inox și plastic.
		Pentru tăiere curată în lemn și placaj.
I	Mod de tăiere cu orbită mică	Pentru tăiere în oțel moale, aluminiu și lemn de esență tare.
II	Mod de tăiere cu orbită medie	Pentru tăiere în lemn și placaj.
		Pentru tăiere rapidă în aluminiu și oțel moale.
III	Mod de tăiere cu orbită mare	Pentru tăiere rapidă în lemn și placaj.

006582

### Acționarea întrerupătorului

#### Fig.2

### ⚠️ ATENȚIE:

- Înainte de a brânșa mașina la rețea, verificați dacă trăgaciul întrerupătorului funcționează corect și dacă revine la poziția "OFF" (oprit) atunci când este eliberat.

Pentru a porni mașina, trebuie doar să acționați întrerupătorul. Eliberați întrerupătorul pentru a opri mașina.

Pentru o funcționare continuă, apăsați întrerupătorul și butonul de blocare.

Pentru a opri mașina din poziția blocată, acționați la maxim întrerupătorul, apoi eliberați-l.

### Rondelă de reglare a vitezei (pentru modelele 4327/4328/4329)

#### Fig.3

Viteza mașinii poate fi reglată continuu între 500 și 3100 curse pe minut prin rotirea rondelii de reglare. Vitezele mai mari se obțin prin rotirea rondelii în direcția numărului 6; vitezele mai mici se obțin prin rotirea rondelii în direcția numărului 1.

Consultați tabelul pentru a selecta viteza corectă pentru piesa care trebuie tăiată. Este posibil totuși ca viteza corectă să difere în funcție de tipul sau grosimea piesei de prelucrat. În general, vitezele mai mari vă permit să tăiați piesele mai rapid, însă durata de exploatare a pânzei se va reduce.

Piesa de prelucrat	Număr pe rondela de reglare
Lemn	5 - 6
Oțel moale	3 - 6
Oțel inox	3 - 4
Aluminiu	3 - 6
Plastic	1 - 4

006583

### ⚠️ ATENȚIE:

- Dacă mașina este operată continuu la viteze mici timp îndelungat, motorul va fi suprasolicitat și se va încălzi.
- Rondela de reglare a vitezei poate fi rotită numai până la poziția 6 și înapoi la poziția 1. Nu forțați rondela peste pozițiile 6 sau 1, deoarece funcția de reglare a vitezei se poate defecta.

## MONTARE

### ⚠️ ATENȚIE:

- Asigurați-vă că ați oprit mașina și că ați deconectat-o de la rețea înainte de a efectua vreo intervenție asupra mașinii.

### Montarea sau demontarea pânzei de ferăstrău

#### Fig.4

### ⚠️ ATENȚIE:

- Curățați întotdeauna toate așchiile sau materiile străine depuse pe pânză și/sau pe suportul pânzei. În caz contrar, pânza ar putea fi strânsă insuficient existând pericol de rănire gravă.
- Nu atingeți pânza sau piesa prelucrată imediat după executarea lucrării; acestea pot fi extrem de fierbinți și pot provoca arsuri ale pielii.
- Fixați întotdeauna ferm pânza. Strângerea insuficientă a pânzei poate provoca ruperea acesteia sau vătămări corporale grave.
- Folosiți numai pânze de tip B. Folosirea altor pânze decât a celor de tip B cauzează strângerea insuficientă a pânzei, existând pericol de rănire gravă.

Pentru a monta pânza, slăbiți bolțul de pe suportul pânzei în sens anti-orar cu cheiaimbus.

Cu dinții pânzei orientați înainte, introduceți pânza în suportul pânzei până când se oprește. Asigurați-vă că muchia posterioară a pânzei se angrenează în rola de ghidare. Apoi strângeți bolțul în sens orar pentru a fixa pânza.

#### Fig.5

Pentru a demonta pânza, executați în ordine inversă operațiile de montare.

#### NOTĂ:

- Ocazional, lubrifiați rola de ghidare.

### Depozitarea cheii inbus

#### Fig.6

Atunci când nu este utilizată, depozitați cheia inbus după cum se vede în figură pentru a nu se pierde.

### Rolă de reglare (pentru modelele 4326/4327)

#### Fig.7

Slăbiți bolțul din spatele tălpii cu cheia inbus. Deplasați fixatorul astfel încât rola de ghidare să intre ușor în contact cu pânza. Apoi strângeți bolțul pentru a fixa talpa și fixatorul.

#### NOTĂ:

- Ocazional, lubrifiați rola de ghidare.

### Capac de protecție contra prafului

#### Fig.8

#### ⚠ATENȚIE:

- Purtați întotdeauna ochelari de protecție, chiar și atunci când folosiți mașina cu capacul de protecție contra prafului coborât.

Coborâți capacul de protecție contra prafului pentru a împiedica împrăștierea așchiilor. Când executați tăieri înclinate, însă, ridicați-l complet.

## FUNȚIONARE

#### ⚠ATENȚIE:

- Țineți întotdeauna talpa la același nivel cu piesa de prelucrat. În caz contrar, pânza se poate rupe provocând vătămări corporale grave.
- Deplasați mașina foarte lent înainte atunci când tăiați linii curbe sau traforați. Forțarea mașinii va avea ca efect o suprafață de tăiere înclinată și ruperea pânzei.

Porniți mașina fără ca pânza să fie în contact și așteptați până când pânza atinge viteza maximă. Apoi așezați talpa plan pe piesa de prelucrat și deplasați lent mașina înainte de-a lungul liniei de tăiere marcate în prealabil.

#### Fig.9

### Tăierea înclinată

#### Fig.10

#### ⚠ATENȚIE:

- Asigurați-vă întotdeauna că mașina este oprită și deconectată înainte de a înclina talpa.

- Ridicați capacul de protecție contra prafului înainte de a executa tăieri înclinate.

Cu talpa înclinată puteți executa tăieri înclinate la orice unghi cuprins între 0° și 45° (stânga sau dreapta).

Slăbiți bolțul din spatele tălpii cu cheia inbus. Deplasați talpa astfel încât bolțul să fie poziționat în centrul fantei în cruce din talpă.

#### Fig.11

Înclinați talpa până când se obține unghiul de înclinare dorit. Marginea carcasei motorului indică unghiul de înclinare prin gradații. Apoi strângeți bolțul pentru a fixa talpa.

#### Fig.12

### Tăieri la nivelul unui plan frontal

#### Fig.13

Slăbiți bolțul din spatele tălpii cu cheia inbus și deplasați talpa complet înapoi. Apoi strângeți bolțul pentru a fixa talpa.

### Decupaje

Decupajele pot fi realizate printr-una din cele două metode A sau B.

#### A) Practicarea unei găuri de pornire

#### Fig.14

Pentru decupaje interioare, fără executarea unei tăieturi de intrare de la una dintre margini, practicați o gaură de pornire cu diametru de 12 mm sau mai mare. Introduceți pânza în această gaură pentru a începe tăierea.

#### B) Decupare

#### Fig.15

Nu este necesar să realizați o gaură de pornire sau o tăietură de intrare dacă procedați cu atenție după cum urmează.

- (1) Înclinați mașina în sus pe muchia frontală a tălpii, cu vârful pânzei poziționat imediat deasupra suprafeței piesei de prelucrat.
- (2) Aplicați o presiune asupra mașinii astfel încât muchia frontală a tălpii să nu se miște atunci când porniți mașina și coborâți lent capătul posterior al mașinii.
- (3) Pe măsură ce pânza străpunge piesa de prelucrat, coborâți lent talpa mașinii pe suprafața piesei de prelucrat.
- (4) Finalizați tăierea în mod obișnuit.

### Finisarea marginilor

#### Fig.16

Pentru a rectifica marginile sau a realiza corecții dimensionale, deplasați pânza ușor de-a lungul marginilor tăiate.

### Tăierea metalelor

Folosiți întotdeauna un lichid de răcire (ulei de răcire a sculelor așchietoare) atunci când tăiați metale. În caz contrar, pânza se va uza considerabil. În locul utilizării unui lichid de răcire, puteți unge fața inferioară a piesei de prelucrat.

## Extragerea prafului

Fig.17

Operațiile de tăiere curată pot fi executate prin conectarea acestei mașini la un aspirator Makita. Introduceți furtunul aspiratorului în orificiul de la spatele mașinii. Coborâți capacul de protecție contra prafului înainte utilizării.

### NOTĂ:

- Extragerea prafului nu poate fi realizată când se execută tăieri înclinate.

## Rigla de ghidare (accesoriu opțional)

### ⚠ATENȚIE:

- Asigurați-vă întotdeauna că mașina este oprită și deconectată înainte de a monta sau demonta accesoriile.

### 1. Tăieri drepte

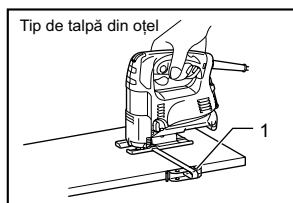

008096

1. Rigla de ghidare

Când tăiați în mod repetat la lățimi mai mici de 160 mm, folosiți rigla de ghidare care asigură obținerea unor tăieturi rapide, curate și drepte.

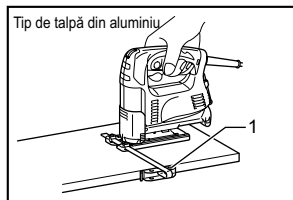

008097

1. Rigla de ghidare

Pentru a o instala, introduceți rigla de ghidare în gaura dreptunghiulară din partea laterală a tălpii cu ghidajul riglei orientat în jos. Glsați rigla de ghidare în poziția lățimii de tăiere dorite, apoi strângeți bolțul pentru a o fixa.

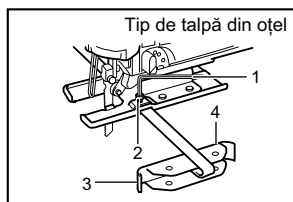

002776

1. Cheie inbus  
2. Bolț  
3. Rigla de ghidare  
4. Fața ghidajului

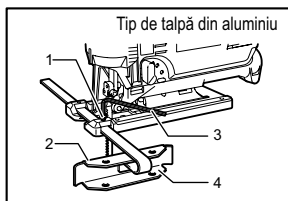

005454

1. Bolț  
2. Ghidajul riglei  
3. Cheie inbus  
4. Rigla de ghidare

### 2. Tăieri circulare

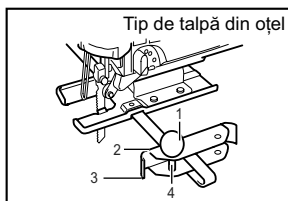

002777

1. Buton filetat  
2. Fața ghidajului  
3. Rigla de ghidare  
4. Știft

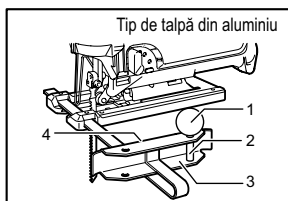

005455

1. Buton filetat  
2. Știft  
3. Rigla de ghidare  
4. Ghidajul riglei

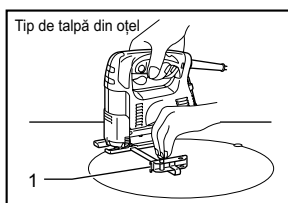

008098

1. Rigla de ghidare

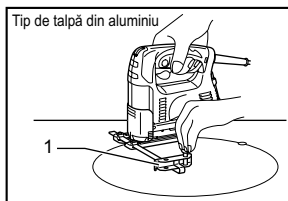

008099

1. Rigla de ghidare

Când tăiați cercuri sau arce cu rază mai mică de 170 mm, instalați rigla de ghidare după cum urmează.

Introduceți rigla de ghidare în gaura dreptunghiulară din partea laterală a tălpii cu ghidajul riglei orientat în sus. Introduceți știftul ghidajului circular printr-una dintre cele două găuri ale ghidajului riglei. Înșurubați butonul filetat pe știft pentru a-l fixa.

Glisați acum rigla de ghidare în poziția razei de tăiere dorite și strângeți bolțul pentru a o fixa. Apoi deplasați talpa complet înainte.

#### NOTĂ:

- Folosiți întotdeauna pânzele nr. B-17, B-18, B-26 sau B-27 când tăiați cercuri sau arce.

### Dispozitiv anti-așchiere pentru talpă din oțel (accesoriu opțional)

#### Fig.18

Pentru tăieturi fără așchii poate fi utilizat dispozitivul anti-așchiere. Pentru a instala dispozitivul anti-așchiere, deplasați talpa complet înainte și introduceți dispozitivul între cele două protuberanțe ale tălpii.

#### NOTĂ:

- Dispozitivul anti-așchiere nu poate fi utilizat când se execută tăieri înclinate.

### Dispozitiv anti-așchiere pentru talpă din aluminiu (accesoriu opțional)

#### Fig.19

Pentru tăieturi fără așchii poate fi utilizat dispozitivul anti-așchiere. Pentru a instala dispozitivul anti-așchiere, deplasați talpa mașinii complet înainte și montați dispozitivul de la spatele tălpii mașinii. Când utilizați placa de acoperire, instalați dispozitivul anti-așchiere pe placa de acoperire.

#### ⚠ATENȚIE:

- Dispozitivul anti-așchiere nu poate fi utilizat când se execută tăieri înclinate.

### Placă de acoperire pentru talpă din aluminiu (accesoriu opțional)

#### Fig.20

Folosiți placa de acoperire atunci când tăiați furniruri decorative, mase plastice etc. Aceasta protejează suprafețele sensibile sau delicate împotriva deteriorării. Montați-l la spatele tălpii mașinii.

## ÎNTREȚINERE

#### ⚠ATENȚIE:

- Asigurați-vă că ați oprit mașina și că ați debransat-o de la rețea înainte de a efectua operațiuni de verificare sau întreținere.

Pentru a menține siguranța și fiabilitatea mașinii, reparațiile, schimbarea și verificarea periiilor de carbon, precum și orice alte operațiuni de întreținere sau reglarea trebuie să fie efectuate numai la Centrele de service autorizat Makita, folosindu-se piese de schimb Makita.

## ACCESORII

#### ⚠ATENȚIE:

- Folosiți accesoriile sau piesele auxiliare recomandate pentru mașina dumneavoastră în acest manual. Utilizarea oricăror alte accesorii sau piese auxiliare poate cauza vătămări. Folosiți accesoriile pentru operațiunea pentru care au fost concepute.

Dacă aveți nevoie de asistență sau de mai multe detalii referitoare la aceste accesorii, adresați-vă centrului local de service Makita.

- Pânze de ferăstrău pendular
- Cheie inbus de 3
- Set riglă de ghidare
- Dispozitiv anti-așchiere
- Furtun (pentru aspirator)
- Placă de acoperire (pentru tip de talpă din aluminiu)

## DEUTSCH

### Erklärung der Gesamtdarstellung

1-1. Hebel zum Wechseln der Sägebetriebsart	7-1. Sägeblatt	12-2. Einteilung
2-1. Schalter	7-2. Rolle	13-1. Sechskantschlüssel
2-2. Blockierungstaste	7-3. Halter	13-2. Schraube
3-1. Geschwindigkeitsstellrad	7-4. Sechskantschlüssel	13-3. Fuß
4-1. Klingshalter	7-5. Schraube	14-1. Anfangsloch
4-2. Schraube	7-6. Fuß	17-1. Staubschutzmanschette
4-3. Sechskantschlüssel	8-1. Staubschutzmanschette	17-2. Schlauch
5-1. Schraube	9-1. Schnittlinie	18-1. Splitterschutz
5-2. Sägeblatt	9-2. Fuß	18-2. Nasen
5-3. Rolle	11-1. Sechskantschlüssel	19-1. Splitterschutz
6-1. Haken	11-2. Schraube	19-2. Aluminiumgleitschuh
6-2. Sechskantschlüssel	11-3. Fuß	20-1. Abdeckungsplatte
	12-1. Kante	20-2. Aluminiumgleitschuh

## TECHNISCHE DATEN

Modell		4326	4327	4328	4329
Hubhöhe		18 mm	18 mm	18 mm	18 mm
Sägeblatttyp		B-Typ			
Max. Schnittkapazität	Holz	65 mm	65 mm	65 mm	65 mm
	Schmiedesta	6 mm	6 mm	6 mm	6 mm
Schläge pro Minute (min <sup>-1</sup> )		3.100	500 - 3.100	500 - 3.100	500 - 3.100
Gesamtlänge		217 mm (Stahlgleitschuh)	217 mm (Stahlgleitschuh)	217 mm	223 mm
		223 mm (Aluminiumgleitschuh)	223 mm (Aluminiumgleitschuh)		
Netto-Gewicht		1,8 kg (Stahlgleitschuh)	1,8 kg (Stahlgleitschuh)	1,8 kg	1,9 kg
		1,9 kg (Aluminiumgleitschuh)	1,9 kg (Aluminiumgleitschuh)		
Sicherheitsklasse		II/III	II/III	II/III	II/III

• Aufgrund der laufenden Forschung und Entwicklung unterliegen die hier aufgeführten technischen Daten Veränderungen ohne Hinweis

• Anm.: Die technischen Daten können für verschiedene Länder unterschiedlich sein.

END201-4

zugeführt werden.

ENE019-1

## Symbole

Nachstehend sind Symbole aufgeführt, auf die Sie beim Werkzeuggebrauch stoßen können. Sie sollten noch vor Arbeitsbeginn ihre Bedeutung kennen.



• Lesen Sie die Bedienungsanleitung.



• ZWEIFACH-ISOLIERUNG



• Nur für EU-Länder  
Entsorgen Sie die elektrische Einrichtung nicht zusammen mit dem Hausmüll!

Auf Anordnung des Europarats 2002/96/EC über die Entsorgung von elektrischen und elektronischen Einrichtungen und ihrer Durchführung übereinstimmend mit den nationalen Gesetzen, müssen die elektrischen Einrichtungen, nachdem sie ausgedient haben, gesondert gesammelt und der ökologischen Wiederverwertung

## Verwendungszweck

Das Werkzeug wurde für das Sägen von Holz, Kunststoff und Metallmaterial entwickelt. Als Ergebnis des umfangreichen Zubehör- und Sägeblattprogramms ist das Werkzeug vielseitig verwendbar und gut geeignet für kurvige und kreisförmige Schnitte.

ENF002-1

## Speisung

Das Werkzeug darf nur an eine entsprechende Quelle mit der gleichen Spannung angeschlossen werden, wie sie auf dem Typenschild aufgeführt wird, und es kann nur mit Einphasen-Wechselstrom arbeiten. Es besitzt in Übereinstimmung mit den europäischen Normen eine Zweifach-Isolierung, aufgrund dessen kann es aus Steckdosen ohne Erdungsleiter gespeist werden.

## Für Modell 4326,4327

ENG102-1

Tomoyasu Kato

Direktor

### Nur für europäische Länder

#### Geräusche

Die typischen A-bewerteten Geräuschpegel, bestimmt gemäß 60745-2-11:

Schalldruckpegel ( $L_{pA}$ ): 86 dB (A)

Schalleistungspegel ( $L_{WA}$ ): 97 dB(A)

Abweichung (K): 3 dB (A)

**Tragen Sie einen Gehörschutz.**

ENG220-1

#### Schwingung

Schwingungsgesamtwerte (Vektorsumme dreier Achsen) nach EN60745-2-11:

Arbeitsmodus: Schneiden von Spanplatten

Schwingungsbelastung ( $a_{h,CW}$ ): 5 m/s<sup>2</sup>

Abweichung (K): 1.5 m/s<sup>2</sup>

ENG304-1

Arbeitsmodus: Schneiden von Blech

Schwingungsbelastung ( $a_{h,CM}$ ): 4.5 m/s<sup>2</sup>

Abweichung (K): 1.5 m/s<sup>2</sup>

## Für Modell 4328,4329

ENG101-1

### Nur für europäische Länder

#### Geräusche

Die typischen A-bewerteten Geräuschpegel, bestimmt gemäß 60745-2-11:

Schalldruckpegel ( $L_{pA}$ ): 83 dB (A)

Abweichung (K): 3 dB (A)

Unter Arbeitsbedingungen kann der Schalldruckpegel 85 dB (A) überschreiten.

**Verwenden Sie Hilfsmittel für den Gehörschutz.**

ENG220-1

#### Schwingung

Schwingungsgesamtwerte (Vektorsumme dreier Achsen) nach EN60745-2-11:

Arbeitsmodus: Schneiden von Spanplatten

Schwingungsbelastung ( $a_{h,CW}$ ): 7 m/s<sup>2</sup>

Abweichung (K): 1.5 m/s<sup>2</sup>

ENG304-1

Arbeitsmodus: Schneiden von Blech

Schwingungsbelastung ( $a_{h,CM}$ ): 5 m/s<sup>2</sup>

Abweichung (K): 1.5 m/s<sup>2</sup>

ENH101-8

## ÜBEREINSTIMMUNGSERKLÄRUNG MIT DEN EU-NORMEN

### Modell; 4326, 4327, 4328, 4329

Wir erklären auf unsere eigene Verantwortung, dass dieses Produkt in Übereinstimmung mit den nachstehenden Normen oder standardisierten Dokumenten steht:

EN60745, EN55014, EN61000 befindet sowie in Übereinstimmung mit den Ratsverordnungen 2004/108/EC, 98/37/EC.

CE2007



000230

Verantwortlicher Hersteller:

**Makita Corporation**

3-11-8, Sumiyoshi-cho, Anjo, Aichi, JAPAN

Autorisierte Vertretung in Europa:

**Makita International Europe Ltd.**

Michigan Drive, Tongwell, Milton Keynes, Bucks MK15 8JD, ENGLAND

GEB016-1

## Besondere Sicherheitsgrundsätze

**Lassen Sie sich NIE durch Bequemlichkeit oder (aus fortwährendem Gebrauch gewonnener) Vertrautheit mit dem Gerät dazu verleiten, die Sicherheitsregeln für die Stichsäge zu missachten. Wenn dieses Werkzeug fahrlässig oder nicht ordnungsgemäß verwendet wird, kann es zu schweren Personenschäden kommen.**

1. **Bei Arbeiten, bei denen das Bohrwerkzeug mit verdeckten elektrischen Leitern oder mit der eigenen Stromschnur in Kontakt kommen kann, halten Sie es an den isolierten Greifstellen.** Beim Kontakt mit einem "lebendigen" Leiter werden die ungeschützten Metallteile gleichfalls zu "lebendigen" Leitern und die Bedienperson vom elektrischen Strom getroffen werden.
2. **Verwenden Sie Klemmen oder andere geeignete Geräte, um das Werkstück an einer stabilen Unterlage zu sichern.** Wenn Sie das Werkstück von Hand halten oder gegen Ihren Körper pressen, kann dies zu Unstabilität und Kontrollverlust führen.
3. **Tragen Sie immer Sicherheitsgläser oder Schutzbrillen. Bei gewöhnlichen Brillen und Sonnenbrillen handelt es sich NICHT um Sicherheitsgläser.**
4. **Vermeiden Sie es, in Nägel zu schneiden. Untersuchen Sie das Werkstück auf Nägel, und entfernen Sie diese vor der eigentlichen Arbeit.**
5. **Zu große Werkstücke dürfen nicht geschnitten werden.**
6. **Achten Sie auf genügend Abstand unter dem Werkstück, damit das Blatt nicht auf den Boden, die Werkbank usw. schlägt.**
7. **Halten Sie das Werkzeug fest in der Hand.**
8. **Achten Sie vor dem Einschalten des Werkzeugs darauf, dass das Sägeblatt das Werkstück nicht berührt.**
9. **Halten Sie Ihre Hände von beweglichen Teilen fern.**
10. **Lassen Sie das Werkzeug nicht unbeaufsichtigt laufen. Arbeiten Sie nur mit ihm, wenn Sie es in der Hand halten.**

11. Schalten Sie das Werkzeug immer aus und warten Sie auf den völligen Stillstand des Sägeblatts, bevor Sie dieses aus dem Werkstück herausziehen.
12. Berühren Sie kurz nach dem Betrieb nicht das Blatt oder das Werkstück. Diese können extrem heiß sein und zu Verbrennungen führen.
13. Lassen Sie das Werkzeug nicht unnötig ohne Last laufen.
14. Manche Materialien enthalten Chemikalien, die giftig sein können. Geben Sie Acht, dass Sie diese nicht einatmen oder berühren. Lesen Sie die Material-Sicherheitsblätter des Lieferanten.
15. Verwenden Sie bei der Arbeit stets eine für das Material geeignete Staubmaske bzw. ein Atemgerät.

## BEWAHREN SIE DIESE ANWEISUNGEN AUF.

### ⚠️ WARNUNG:

Die FALSCHER VERWENDUNG oder Nichtbefolgung der in dieser Anleitung aufgeführten Sicherheitsgrundsätze kann ernste Verletzungen zur Folge haben.

## FUNKTIONSBESCHREIBUNG

### ⚠️ ACHTUNG:

- Überzeugen Sie sich immer vor dem Einstellen des Werkzeugs oder der Kontrolle seiner Funktion, dass es abgeschaltet und der Stecker aus der Dose gezogen ist.

### Auswahl der Schnittbetriebsart (Für Modelle 4328/4329)

#### Abb.1

Dieses Werkzeug kann mit und ohne Pendelhub (nur Auf- und Abbewegung) betrieben werden. Der Pendelhub schiebt das Sägeblatt beim Schnitt vor und erhöht dabei stark die Geschwindigkeit. Zum Ändern der Sägebetriebsart drehen Sie Hebel zum Wechseln der Sägebetriebsart auf die gewünschte Position. Siehe die Tabelle zur Auswahl der richtigen Sägebetriebsart.

Position	Sägebetriebsart	Anwendungen
0	Schnittbetriebsart kein Pendelhub	Für Schnitte in Schmiedestahl, Edelstahl und Plastik.
		Für saubere Schnitte in Holz und Sperrholz.
I	Schnittbetriebsart kleiner Pendelhub	Für Schnitte in Aluminium, Schmiedestahl und Hartholz.
II	Schnittbetriebsart mittlerer Pendelhub	Für Schnitte in Holz und Sperrholz.
		Für schnelle Schnitte in Aluminium und Schmiedestahl.
III	Schnittbetriebsart großer Pendelhub	Für schnelle Schnitte in Holz und Sperrholz.

006582

## Einschalten

### Abb.2

#### ⚠️ ACHTUNG:

- Kontrollieren Sie immer vor dem Anschluss des Werkzeugs in die Steckdose, ob der Schalter richtig funktioniert und nach dem Loslassen in die ausgeschaltete Position zurückkehrt.

Wenn Sie das Werkzeug eingangsetzen wollen, muss nur der Schalter gedrückt werden. Wenn Sie das Werkzeug abschalten wollen, lassen Sie den Schalter los.

Wenn Sie kontinuierlich arbeiten wollen, drücken Sie den Schalter und dann die Blockierungstaste.

Wenn Sie das Werkzeug aus dem Blockierungsbetrieb abschalten wollen, drücken Sie fest den Schalter und lassen ihn dann los.

### Geschwindigkeitsstellrad (Für Modelle 4327/4328/4329)

#### Abb.3

Die Geschwindigkeit des Werkzeugs kann durch Drehen des Einstellrads stufenlos zwischen 500 und 3.100 Schlägen pro Minute eingestellt werden. Sie erreichen eine höhere Geschwindigkeit, wenn das Rad in Richtung der Zahl 6 gedreht wird; wird es in Richtung der Zahl 1 gedreht, verringert sich die Geschwindigkeit. Wählen Sie anhand der Tabelle die geeignete Geschwindigkeit für das zu schneidende Werkstück. Die entsprechende Geschwindigkeit kann von der Art und der Dicke des Werkstücks abhängen. Allgemein gilt, dass Sie bei höheren Geschwindigkeiten die Werkstücke schneller schneiden können, allerdings bei geringerer Lebenszeit des Sägeblattes.

Zu schneidendes Werkstück	Zahl am Stellrad
Holz	5 - 6
Schmiedestahl	3 - 6
Edelstahl	3 - 4
Aluminium	3 - 6
Plastik	1 - 4

006583



### **⚠️ACHTUNG:**

- Wenn das Werkzeug längere Zeit dauerhaft bei niedriger Geschwindigkeit betrieben wird, wird der Motor überlastet und überhitzt.
- Das Geschwindigkeitsstellrad lässt sich nur bis 6 und zurück auf 1 drehen. Wird es gewaltsam über 6 oder 1 hinaus gedreht, lässt sich die Geschwindigkeit möglicherweise nicht mehr einstellen.

## **MONTAGE**

### **⚠️ACHTUNG:**

- Ehe Sie am Werkzeug irgendwelche Arbeiten beginnen, überzeugen Sie sich immer vorher, dass es abgeschaltet und der Stecker aus der Dose gezogen ist.

### **Montage und Demontage des Sägeblatts**

#### **Abb.4**

### **⚠️ACHTUNG:**

- Entfernen Sie stets alle Splitter und sonstiges Fremdmaterial vom Sägeblatt und dem Sägeblatthalter. Tun Sie dies nicht, kann sich das Sägeblatt lösen, was zu schweren Personenschäden führen kann.
- Berühren Sie kurz nach dem Betrieb weder das Blatt noch das Werkstück. Diese können extrem heiß sein und zu Verbrennungen führen.
- Spannen Sie das Blatt immer fest ein. Tun Sie dies nicht, kann das Sägeblatt brechen, was zu schweren Personenschäden führen kann.
- Verwenden Sie nur Sägeblätter vom Typ B. Bei Verwendung anderer Sägeblätter als vom Typ B, wird das Sägeblatt unzureichend festgezogen, was zu schweren Personenschäden führen kann.

Zum Montieren des Sägeblatts lösen Sie zunächst die Schraube, mit der der Sägeblatthalter befestigt ist, mit dem Sechskantschlüssel gegen den Uhrzeigersinn.

Führen Sie das Sägeblatt mit nach vorn ausgerichteten Zähnen bis zum Anschlag in den Sägeblatthalter ein. Die hintere Kante des Sägeblatts muss in die Rolle passen. Ziehen Sie dann die Schraube zur Sicherung des Sägeblatts im Uhrzeigersinn an.

#### **Abb.5**

Zum Demontieren des Sägeblatts müssen Sie die Einbauprozedur in umgekehrter Reihenfolge ausführen.

### **ANMERKUNG:**

- Schmieren Sie die Rolle gelegentlich.

### **Aufbewahrung des Sechskantschlüssels**

#### **Abb.6**

Wenn Sie den Sechskantschlüssel nicht verwenden, bewahren Sie ihn wie in der Abbildung dargestellt auf, damit er nicht verloren geht.

### **Anpassen des Rollers (Für Modelle 4326/4327)**

#### **Abb.7**

Lösen sie die Schraube auf der Rückseite des Gleitschuhs mit dem Sechskantschlüssel. Bewegen Sie den Halter so, dass die Rolle das Sägeblatt leicht berührt. Ziehen Sie dann die Schraube zur Sicherung des Gleitschuhs und des Halters fest.

### **ANMERKUNG:**

- Schmieren Sie die Rolle gelegentlich.

### **Staubschutzmanschette**

#### **Abb.8**

### **⚠️ACHTUNG:**

- Tragen Sie während der Bedienung des Werkzeugs stets eine Schutzbrille, auch bei herabgelassenem Staubfänger.

Lassen Sie den Staubfänger herab, um umherfliegende Späne zu vermeiden. Für Gehrungsschnitte heben Sie ihn jedoch ganz an.

## **ARBEIT**

### **⚠️ACHTUNG:**

- Halten Sie den Gleitschuh stets bündig mit dem Werkstück. Tun Sie dies nicht, kann das Sägeblatt brechen, was zu schweren Personenschäden führen kann.
- Schieben Sie das Werkzeug bei Kurvenschnitten und beim Rollen sehr langsam vor. Druck auf das Werkzeug kann zu einer schiefen Schnittfläche und zu Sägeblattbrüchen führen.

Schalten Sie das Werkzeug ein, ohne dass das Sägeblatt Kontakt hat, und warten Sie, bis das Sägeblatt seine volle Geschwindigkeit erreicht. Setzen Sie dann den Gleitschuh flach auf das Werkstück und bewegen Sie das Werkzeug langsam entlang der markierten Schnittlinie nach vorn.

#### **Abb.9**

### **Gehrungsschnitt**

#### **Abb.10**

### **⚠️ACHTUNG:**

- Schalten Sie das Werkzeug aus und ziehen Sie den Stecker, bevor Sie den Gleitschuh neigen.
- Heben Sie den Staubfänger vor Gehrungsschnitten ganz an.

Mit geneigtem Gleitschuh können Sie Gehrungsschnitte mit einem Winkel von 0° bis 45° (links und rechts) ausführen.

Lösen sie die Schraube auf der Rückseite des Gleitschuhs mit dem Sechskantschlüssel. Verschieben Sie den Gleitschuh so, dass die Schraube in der Mitte des kreuzförmigen Schlitzes im Gleitschuh liegt.

### Abb.11

Drehen Sie den Gleitschuh bis zum gewünschten Winkel. Die Kante des Motorgehäuses zeigt den Gehrungswinkel in Einteilungen an. Ziehen Sie dann die Schraube zur Sicherung des Gleitschuhs an.

### Abb.12

#### Vordere bündige Schnitte

### Abb.13

Lösen Sie die Schraube auf der Rückseite des Gleitschuhs mit dem Sechskantschlüssel, und schieben Sie den Gleitschuh ganz zurück. Ziehen Sie dann die Schraube zur Sicherung des Gleitschuhs an.

### Ausschnitte

Ausschnitte können entweder mit Methode A oder B hergestellt werden.

#### A) Bohren eines Anfangslochs

### Abb.14

Für Innenschnitte ohne Führungsschnitt von einer Kante aus bohren Sie ein Anfangsloch mit einem Durchmesser von 12 mm oder mehr. Führen Sie das Sägeblatt in dieses Loch ein, und sägen Sie.

#### B) Tauchsägen

### Abb.15

Ein Anfangsloch oder ein Führungsschnitt ist nicht nötig, wenn Sie vorsichtig wie folgt vorgehen.

- (1) Kippen Sie das Werkzeug auf die vordere Kante des Gleitschuhs, mit der Sägeblattspitze genau über der Oberfläche des Werkstücks.
- (2) Üben Sie Druck auf das Werkzeug aus, so dass die vordere Kante des Gleitschuhs sich nicht bewegt, während Sie das Werkzeug einschalten und die hintere Kante des Gleitschuhs sanft absenken.
- (3) Während das Sägeblatt in das Werkstück eindringt, senken Sie den Gleitschuh des Werkzeugs langsam auf die Oberfläche des Werkstücks.
- (4) Beenden Sie den Schnitt wie gewohnt.

### Bearbeiten von Kanten

### Abb.16

Zum Abkanten oder um Abmessungen anzupassen führen Sie das Sägeblatt leicht entlang der Schnittkanten.

### Metallschnitte

Verwenden Sie beim Schneiden von Metall ein angemessenes Kühlmittel (Schneideöl). Zuwiderhandlungen können zu enormer Blattabnutzung führen. Die Unterseite des Werkstücks kann gefettet werden, anstelle der Verwendung eines Kühlmittels.

### Staubabsaugung

### Abb.17

Wenn Sie einen Makita-Staubsauger an das Werkzeug anschließen, können Sie gleichzeitig sägen und saugen. Führen Sie den Schlauch des Staubsaugers in das Loch hinten am Werkzeug ein. Lassen Sie vor dem Betrieb den Staubfänger herab.

#### ANMERKUNG:

- Die Staubabsaugung kann für Gehrungsschnitte nicht verwendet werden.

### Parallelanschlag (optionales Zubehör)

#### ⚠ ACHTUNG:

- Schalten Sie das Werkzeug aus und ziehen Sie den Stecker, bevor Sie Zubehörteile einsetzen oder entfernen.

#### 1. Geradschnitte

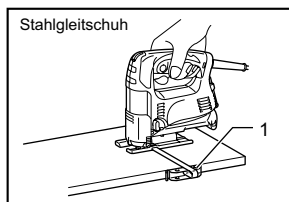

008096

1. Parallelanschlag (Führungsschiene)

Der praktische Parallelanschlag ermöglicht die Ausführung besonders genauer Geradschnitte bei wiederholten Schnittbreiten unter 160 mm.

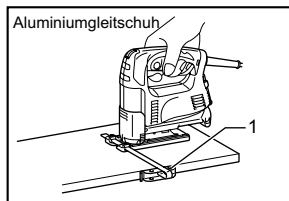

008097

1. Parallelanschlag (Führungsschiene)

Setzen Sie den Parallelanschlag in das rechteckige Loch auf der Seite des Gleitschuhs ein, mit dem Gehrungsanschlag nach unten. Verschieben Sie den Parallelanschlag auf die gewünschte Schnittbreite, und ziehen Sie die Schraube an, um ihn zu sichern.

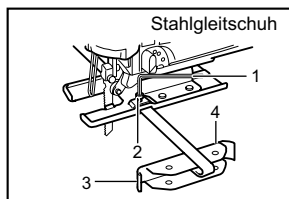

002776

1. Sechskantschlüssel
2. Schraube
3. Parallelanschlag (Führungsschiene)
4. Führungsrichtung

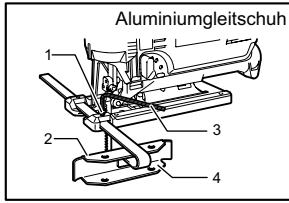

005454

1. Schraube
2. Gehrungsanschlag
3. Sechskantschlüssel
4. Parallelanschlag (Führungsschiene)

## 2. Kreisschnitte

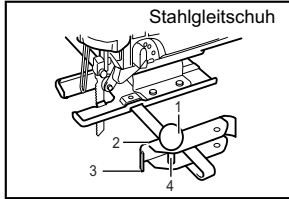

002777

1. Gewindeknopf
2. Führungsrichtung
3. Parallelanschlag (Führungsschiene)
4. Stift

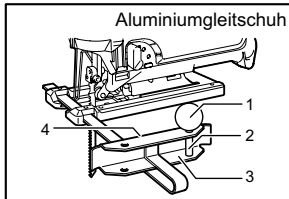

005455

1. Gewindeknopf
2. Stift
3. Parallelanschlag (Führungsschiene)
4. Gehrungsanschlag

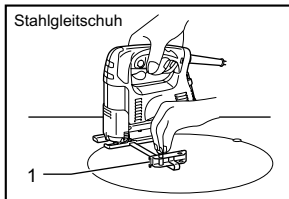

008098

1. Parallelanschlag (Führungsschiene)

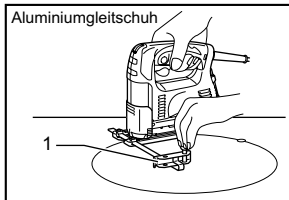

008099

1. Parallelanschlag (Führungsschiene)

Zum Schneiden von Kreisen oder Bögen mit 170 mm Radius oder weniger bringen Sie den Parallelanschlag wie folgt an.

Setzen Sie den Parallelanschlag in das rechteckige Loch auf der Seite des Gleitschuhs ein, mit dem Gehrungsanschlag nach oben. Führen Sie den Kreisführungsstift in eines der beiden Löcher im Parallelanschlag ein. Schrauben Sie dann zu dessen Sicherung den Gewindeknopf auf den Stift auf.

Verschieben Sie den Parallelanschlag auf den gewünschten Schnittradius, und ziehen Sie die Schraube an, um ihn zu sichern. Schieben Sie dann den Gleitschuh ganz nach vorn.

### ANMERKUNG:

- Verwenden Sie immer die Sägeblätter Nr. B-17, B-18, B-26 oder B-27 zum Schneiden von Kreisen oder Bögen.

### Splitterschutz für Stahlgleitschuh (optionales Zubehör)

#### Abb.18

Für splitterfreie Schnitte kann der Splitterschutz verwendet werden. Zur Montage des Splitterschutzes schieben Sie den Gleitschuh ganz nach vorn und bringen ihn zwischen den beiden Vorsprüngen am Gleitschuh an.

### ANMERKUNG:

- Der Splitterschutz kann für Gehrungsschnitte nicht verwendet werden.

### Splitterschutz für Aluminiumgleitschuh (optionales Zubehör)

#### Abb.19

Für splitterfreie Schnitte kann der Splitterschutz verwendet werden. Zur Montage des Splitterschutzes schieben Sie den Gleitschuh ganz nach vorn und bringen den Schutz von hinten am Gleitschuh an. Wenn Sie die Abdeckungsplatte verwenden, bringen Sie den Splitterschutz an der Abdeckungsplatte an.

### ⚠ACHTUNG:

- Der Splitterschutz kann für Gehrungsschnitte nicht verwendet werden.

### Abdeckungsplatte für Aluminiumgleitschuh (optionales Zubehör)

#### Abb.20

Verwenden Sie die Abdeckungsplatte beim Schneiden dekorativer Furniere, Plastik usw. Er schützt empfindliche Oberflächen vor Beschädigungen. Bringen Sie ihn auf der Rückseite des Werkzeuggleitschuhs an.

## WARTUNG

### **⚠️ACHTUNG:**

- Bevor Sie mit der Kontrolle oder Wartung des Werkzeugs beginnen, überzeugen Sie sich immer, dass es ausgeschaltet und der Stecker aus der Steckdose herausgezogen ist.

Zur Aufrechterhaltung der SICHERHEIT und ZUVERLÄSSIGKEIT des Produkts müssen die Reparaturen, die Kontrolle und der Wechsel der Kohlen sowie alle Wartungen und Einstellungen von den autorisierten Servicestellen der Firma Makita und unter Verwendung der Ersatzteile von Makita durchgeführt werden.

## ZUBEHÖR

### **⚠️ACHTUNG:**

- Für Ihr Werkzeug Makita, das in dieser Anleitung beschrieben ist, empfehlen wir folgende Zubehörteile und Aufsätze zu verwenden. Bei der Verwendung anderer Zubehörteile oder Aufsätze kann die Verletzungsgefahr für Personen drohen. Die Zubehörteile und Aufsätze dürfen nur für ihre festgelegten Zwecke verwendet werden.

Wenn Sie nähere Informationen bezüglich dieses Zubehörs benötigen, wenden Sie sich bitte an Ihre örtliche Servicestelle der Firma Makita.

- Stichsägeblätter
- Sechskantschlüssel 3
- Parallelanschlag (Führungsschiene) Satz
- Splitterschutz
- Schlauch (für Staubsauger)
- Abdeckungsplatte (Für Modelle aus Aluminium)

**Az általános nézet magyarázata**

1-1. Vágási mód váltókar	7-2. Görgő	13-1. Imbuszkulcs
2-1. Kapcsoló kioldógomb	7-3. Visszatartó elem	13-2. Fejecscsavar
2-2. Zárgomb	7-4. Imbuszkulcs	13-3. Alaplemez
3-1. Sebességszabályozó tárcsa	7-5. Fejecscsavar	14-1. Kezdőfurat
4-1. Pengetartó	7-6. Alaplemez	17-1. Porfogó
4-2. Fejecscsavar	8-1. Porfogó	17-2. Cső
4-3. Imbuszkulcs	9-1. Vágóvonal	18-1. Felszakadástágló
5-1. Fejecscsavar	9-2. Alaplemez	18-2. Kiemelkedések
5-2. Fűrészlap	11-1. Imbuszkulcs	19-1. Felszakadástágló
5-3. Görgő	11-2. Fejecscsavar	19-2. Alumínium vezetőlemez
6-1. Övtartó	11-3. Alaplemez	20-1. Fedőlap
6-2. Imbuszkulcs	12-1. Szél	20-2. Alumínium vezetőlemez
7-1. Fűrészlap	12-2. Beosztás	

**RÉSZLETES LEÍRÁS**

Modell		4326	4327	4328	4329
Lökethossz		18 mm	18 mm	18 mm	18 mm
Fűrészlap típusa		B típus			
Max. vágóteljesítmény	Fa	65 mm	65 mm	65 mm	65 mm
	Lágyacél	6 mm	6 mm	6 mm	6 mm
Löketszám percenként (min <sup>-1</sup> )		3100	500 - 3100	500 - 3100	500 - 3100
Teljes hossz	217 mm (acél vezetőlemez típus)	217 mm (acél vezetőlemez típus)		217 mm	223 mm
	223 mm (alumínium vezetőlemez típus)	223 mm (alumínium vezetőlemez típus)			
Tiszta tömeg	1,8 kg (acél vezetőlemez típus)	1,8 kg (acél vezetőlemez típus)		1,8 kg	1,9 kg
	1,9 kg (alumínium vezetőlemez típus)	1,9 kg (alumínium vezetőlemez típus)			
Biztonsági osztály		II	II	II	II

- Folyamatos kutató- és fejlesztőprogramunk eredményeként az itt felsorolt tulajdonságok figyelmeztetés nélkül megváltozhatnak.
- Megjegyzés: A tulajdonságok országról országra különbözhetnek.

END201-4

ENE019-1

**Jelképek**

A következőkben a berendezésen használt jelképek láthatók. A szerszám használata előtt bizonyosodjon meg arról hogy helyesen értelmezi a jelentésüket.



- Olvassa el a használati utasítást.



- KETTŐS SZIGETELÉS



- Csak az EU országokban  
Ne dobjon ki elektromos berendezést háztartási hulladékkal együtt!  
Tekintettel az elektronikus és elektromos hulladékokkal foglalkozó 2002/96/EC európai uniós irányelvre és annak a nemzeti törvényekkel összhangban történő alkalmazására, az életkora végét elérő elektromos berendezéseket elkülönítve kell begyűjteni és természetbarát újrafelhasználó üzemen feldolgozni.

**Rendeltetésszerű használat**

A szerszám faanyagok, műanyagok és fémek fűrészelésére használható. A kibővített tartozék és fűrészlap programnak köszönhetően a szerszám számos célra használható és különösen alkalmas ívelt vagy körvágásokhoz.

ENF002-1

**Tápegység**

A szerszám csak a névtáblán feltüntetett feszültségű, egyfázisú, váltakozófeszültségű hálózathoz csatlakoztatható. A szerszám az európai szabványok szerinti kettős szigeteléssel van ellátva, így táplálható földelővezeték nélküli csatlakozójelzőből is.

**A modellhez 4326,4327**

ENG102-1

**Csak európai országokra vonatkozóan****Zaj**

A tipikus A-súlyozású zajszint, a 60745-2-11 szerint meghatározva:

Hangnyomásszint ( $L_{pA}$ ): 86 dB (A)

Hangteljesítményszint ( $L_{WA}$ ): 97 dB(A)

Bizonytalanság (K): 3 dB(A)

**Vibráció**

A vibráció teljes értéke (háromtengelyű vektorösszeg) az EN60745-2-11 szerint lett meghatározva:

Mékködési mód : farostlemez vágása

Vibráció kibocsátás ( $a_{h,CW}$ ) :  $5 \text{ m/s}^2$

Bizonytalanság (K):  $1.5 \text{ m/s}^2$

ENG304-1

Működési mód : fémlemez vágása

Vibráció kibocsátás ( $a_{h,CM}$ ) :  $4.5 \text{ m/s}^2$

Bizonytalanság (K):  $1.5 \text{ m/s}^2$

**A modellhez 4328,4329**

ENG101-1

**Csak európai országokra vonatkozóan****Zaj**

A tipikus A-súlyozású zajszint, a 60745-2-11 szerint meghatározva:

Hangnyomásszint ( $L_{pA}$ ) : 83 dB (A)

Bizonytalanság (K) : 3 dB(A)

A zajszint a munkavégzés során meghaladhatja a 85 dB (A) értéket.

**Használjon személyi hallásvédelmi segédeszközt.**

ENG220-1

**Vibráció**

A vibráció teljes értéke (háromtengelyű vektorösszeg) az EN60745-2-11 szerint lett meghatározva:

Mékködési mód : farostlemez vágása

Vibráció kibocsátás ( $a_{h,CW}$ ) :  $7 \text{ m/s}^2$

Bizonytalanság (K):  $1.5 \text{ m/s}^2$

ENG304-1

Működési mód : fémlemez vágása

Vibráció kibocsátás ( $a_{h,CM}$ ) :  $5 \text{ m/s}^2$

Bizonytalanság (K):  $1.5 \text{ m/s}^2$

ENH101-8

**Az Európai Közösség (EC) előírásainak való megfelelési nyilatkozat**

Típus: **4326, 4327, 4328, 4329**

A kizárólagos felelősségünkre kijelentjük, hogy ezen termék megfelel a következő szabványok előírásainak; EN60745, EN55014, EN61000, a Tanács 2004/108/EEC, 98/37/EC direktíváival összhangban.

**CE2007**



000230

Tomoyasu Kato  
Igazgató

Felelős gyártó:

**Makita Corporation**

3-11-8, Sumiyoshi-cho, Anjo, Aichi, JAPAN

Hivatalos képviselő Európában:

**Makita International Europe Ltd.**

Michigan Drive, Tongwell, Milton Keynes, Bucks MK15 8JD, ENGLAND

**Különleges biztonsági szabályok**

**NE HAGYJA,** hogy (a termék többszöri használatából eredő) kényelem és megszokás váltsa fel a szűrőfűrész biztonsági előírásainak szigorú betartását. Ha ezt a szerszámot felelőtlenül és helytelenül használja, akkor komoly személyi sérüléseket szenvedhet.

1. **Tartsa az elektromos szerszámot annak szigetelt markolófelületeinél ha olyan műveletet végez amikor a vágószerszám rejtett vezetékkel vagy a szerszám saját vezetékével érintkezhet.** Az "élő" vezetékkel való érintkezés a szerszám nem szigetelt, hozzáférhető fém részeit is "élővé" teszi és így a kezelő áramütést szenvedhet.
2. **Szorítókkal vagy más praktikus módon rögzítse és támassza meg a munkadarabot egy szilárd padozaton.** A munkadarab a kezével vagy a testével való megtartás esetén instabil lehet és az uralom elvesztéséhez vezethet.
3. **Mindig viseljen védőszemüveget vagy szemvédőt.** A normál szemüvegek vagy a napszemüvegek NEM védőszemüvegek.
4. **Kerülje a szegek átvágását.** A művelet megkezdése előtt ellenőrizze a munkadarabot, és húzza ki belőle a szegeket.
5. **Ne járjon túlméretes munkadarabokat.**
6. **Ellenőrizze a megfelelő hézagot a munkadarab mögött a vágás előtt,** nehogy a vágószerszám a padlóba, munkapadba, stb. ütközzön.
7. **Tartsa a szerszámot szilárdan.**
8. **Ellenőrizze, hogy a fűrészlap nem ér a munkadarabhoz, mielőtt bekapcsolja a szerszámot.**
9. **Tartsa távol a kezét a mozgó alkatrészekről.**
10. **Ne hagyja a szerszámot bekapcsolva.** Csak kézben tartva használja a szerszámot.
11. **A fűrészlap eltávolítása előtt a munkadarabból mindig kapcsolja ki a szerszámot és várja meg, amíg a fűrészlap teljesen megáll.**
12. **Ne érjen a fűrészlaphoz vagy a munkadarabhoz közvetlenül a munkavégzés követően; azok rendkívül forrók lehetnek és megégethetik a bőrt.**
13. **Ne működtesse a szerszámot terhelés nélkül fölöslegesen.**
14. **Némelyik anyag mérgező vegyületet tartalmazhat.** Gondoskodjon a por belélegzése elleni és érintés elleni védelemről. Kövesse az anyag szállítójának biztonsági utasításait.
15. **Mindig a megmunkált anyagnak és az alkalmazásnak megfelelő pormaszkot/gázálarcot használja.**

# ŐRIZZE MEG EZEKET AZ UTASÍTÁSOKAT

## ⚠ FIGYELMEZTETÉS:

Az ebben a használati utasításban közölt szabályok **ELKERÜLÉSE** vagy **be nem tartása komoly személyi sérülést eredményezhet.**

## MŰKÖDÉSI LEÍRÁS

### ⚠ VIGYÁZAT:

- Mindig bizonyosodjon meg a szerszám kikapcsolt és a hálózathoz nem csatlakoztatott állapotáról mielőtt ellenőrzi vagy beállítja azt.

### Vágási művelet kiválasztása (4328/4329 típusok)

#### Fig.1

Ez a szerszám elötölásos vagy egyenes vonalú (fel és le) vágási módban működhet. Az elötölásos vágási módban előretolja a fűrészlapot a vágási lökés során és nagymértékben megnöveli a vágási sebességet.

A vágási mód megváltoztatásához csak fordítsa a vágási mód váltókart a kívánt vágási módnak megfelelő állásba. Tájékozódjon a táblázatból a megfelelő vágási mód kiválasztásához.

Pozíció	Vágási mód	Alkalmazások
0	Egyenes vonalú vágási mód	Lágyacél, rozsdamentes acél és műanyagok vágásához.
		Fa és furnér tiszta vágásához.
I	Kis elötölású vágási mód	Lágyacél, alumínium és keményfa vágásához.
II	Közepes elötölású vágási mód	Fa és furnér vágásához.
		Alumínium és lágyacél gyors vágásához.
III	Nagy elötölású vágási mód	Fa és furnér gyors vágásához.

006582

### A kapcsoló használata

#### Fig.2

### ⚠ VIGYÁZAT:

- A szerszám hálózatra csatlakoztatása előtt mindig ellenőrizze hogy a kapcsoló kioldógombja megfelelően mozog és visszatér a kikapcsolt (OFF) állapotba elengedése után.

A szerszám elindításához egyszerűen nyomja meg a kapcsolót. A megállításához engedje el a kapcsolót.

Folyamatos üzemhez nyomja meg a kapcsolót majd nyomja be a zargombot.

A szerszám megállításához zárt kapcsolónál teljesen nyomja le majd engedje el a kapcsolót.

### Sebességszabályozó tárcsa (4327/4328/4329 típusok)

#### Fig.3

A szerszám sebessége folyamatosan állítható 500 és 3 100 percenkénti lökés között a szabályozótárcsa elforgatásával. Nagyobb sebességet eredményez a tárcsa elfordítása a 6 szám irányába; alacsonyabb sebességet eredményez, ha azt az 1 szám irányába fordítja.

Tájékozódjon a táblázatból a vágni kívánt munkadarabhoz leginkább megfelelő sebességekről. Ugyanakkor a megfelelő sebesség eltérő is lehet, a munkadarab típusának vagy vastagságának függvényében. Általában a magasabb sebesség a munkadarab gyorsabb vágását teszi lehetővé de a ekkor a fűrészlap élettartama lecsökken.

Vágni kívánt munkadarab	Szám a szabályozótárcsán
Fa	5 - 6
Lágyacél	3 - 6
Rozsdamentes acél	3 - 4
Alumínium	3 - 6
Műanyagok	1 - 4

006583

### ⚠ VIGYÁZAT:

- Ha a szerszámot folyamatosan, hosszabb ideig kis sebességen üzemeltetik, akkor a motor túlterhelődik és felmelegszik.
- A sebességszabályozó tárcsa csak a 6 számig fordítható el, visszafelé pedig az 1-ig. Ne erőltesse azt a 6 vagy 1 jelzéseken túl, mert a sebességszabályozó funkció nem fog tovább működni.

## ÖSSZESZERELÉS

### ⚠ VIGYÁZAT:

- Mindig bizonyosodjon meg a szerszám kikapcsolt és a hálózathoz nem csatlakoztatott állapotáról mielőtt bármilyen munkát végezze rajta.

### A fűrészlap felhelyezése vagy eltávolítása

#### Fig.4

### ⚠ VIGYÁZAT:

- Mindig távolítsa el a fűrészlapoz és/vagy fűrészlaptartóhoz tapadt forgácsot és más idegen anyagot. Ennek elmulasztása a fűrészlap elégtelen rögzítését okozhatja, ami komoly személyi sérülésekhez vezethet.
- Ne érjen fűrészlapoz vagy a munkadarabhoz közvetlenül a munkavégzést követően; azok rendkívül forrók lehetnek és megégethetik a bőrt.
- Mindig stabilan rögzítse a fűrészlapot. A fűrészlap nem megfelelő rögzítése a fűrészlap törését vagy komoly sérüléseket okozhat.

- Csak B típusú fűrészlapon használjon. B típusútól különböző fűrészlapon használata a fűrészlapon elégtelen befogását okozza, ami komoly személyi sérülésekhez vezet.

A fűrészlapon felszereléséhez csavarja ki a fűrészlaptartón található csavart az imbuszkulccsal, az óramutató járásával ellentétes irányba.

Előre néző fogakkal illesse a fűrészlapot a fűrészlaptartóba annyira, amennyire csak lehet. Ellenőrizze, hogy a fűrészlapon hátsó éle illeszkedik a görgőbe. Ezután húzza meg a csavart az óramutató járásának irányába a fűrészlapon rögzítéséhez.

#### Fig.5

A fűrészlapon eltávolításához kövesse a felszerelési eljárás fordított sorrendben.

#### MEGJEGYZÉS:

- Néha kenje meg a görgőt.

#### Az imbuszkulcs tárolása

##### Fig.6

Amikor nem használja, tárolja az imbuszkulcsot az ábrán látható módon, nehogy elveszen.

#### Beállítógörgő (4326/4327 típusok)

##### Fig.7

Lazítsa meg a talplemez hátoldalán található csavart az imbuszkulccsal. Mozgassa úgy a visszatartó elemet, hogy a görgő lazán érintse a fűrészlapon. Ezután húzza meg a csavart a talplemez és a visszatartó elem rögzítéséhez.

#### MEGJEGYZÉS:

- Néha kenje meg a görgőt.

#### Porfogó

##### Fig.8

#### ⚠VIGYÁZAT:

- Mindig viseljen védőszemüveget, még akkor is, ha a szerszámot leengedett porfogóval üzemelteti.

Engedje le a porfogót a forgácsok kirepülésének megakadályozására. Ha azonban ferdevágást végez, emelje azt fel teljesen.

## ÜZEMELTETÉS

#### ⚠VIGYÁZAT:

- A vezetőlemez mindig legyen egy szintben a munkadarabbal. Ennek elmulasztása a fűrészlapon törését okozhatja, ami veszélyes sérüléseket okozhat.
- Ívek vagy voluta vágásakor a szerszámot nagyon lassan tolja előre. A szerszám erőltetése ferde vágófelületet és a fűrészlapon törését okozhatja.

Kapcsolja be a készüléket anélkül, hogy az bármihez hozzáérne, majd várja meg amíg a fűrészlapon eléri a maximális sebességét. Ezután fektesse a vezetőlemezt a munkadarabra és egyenletesen tolja előre a szerszámot az előzetesen bejelölt vágóvonal mentén.

#### Fig.9

#### Ferdevágás

##### Fig.10

#### ⚠VIGYÁZAT:

- Mindig győződjön meg róla, hogy a szerszám ki van kapcsolva és áramtalanítva lett, mielőtt megdönti a vezetőlemezt.
- Teljesen emelje fel a porfogót ferdevágáskor.

A megdöntött vezetőlemezzel ferdevágások végezhetők bármilyen szögben 0° és 45° között (balra vagy jobbra). Lazítsa meg a talplemez hátoldalán található csavart az imbuszkulccsal. Tolja el úgy a vezetőlemezt, hogy a csavar a vezetőlemezen található kereszt alakú nyílás közepére kerüljön.

#### Fig.11

Döntse meg a vezetőlemezt a kívánt ferdevágási szög beállításához. A motor burkolatának széle jelzi a ferdevágási szöget fokokban. Ezután húzza meg a csavart a vezetőlemez rögzítéséhez.

#### Fig.12

#### Elülső illesztővágások

##### Fig.13

Lazítsa meg a vezetőlemez hátoldalán található csavart az imbuszkulccsal és tolja teljesen hátra a vezetőlemezt. Ezután húzza meg a csavart a vezetőlemez rögzítéséhez.

#### Kivágás

A kivágásokat az A vagy B módszerekkel lehet végezni.

#### A) Kezdőfurat fúrása

##### Fig.14

A bevezető vágás nélküli belső kivágásokhoz fúrjon egy 12 mm vagy nagyobb átmérőjű kezdőfuratot. Illesse a fűrészlapon a furatba a vágás megkezdéséhez.

#### B) Leszűrő vágás

##### Fig.15

Nem szükséges kezdőfuratot fúrnia vagy bevezető vágást készítenie ha a következőképpen jár el.

- (1) Döntse előre a vezetőlemez elülső élén a szerszámot úgy, hogy a fűrészlapon vége rögtön a munkadarab felülete fölött legyen.
- (2) Fejtsen ki nyomást a szerszámra úgy, hogy a vezetőlemez elülső éle ne mozduljon el amikor bekapcsolja a szerszámot, majd óvatosan engedje le a szerszámot hátsó felét.
- (3) Ahogy a fűrészlapon áthalad a munkadarabon, fokozatosan engedje le a vezetőlemezt a munkadarab felületére.
- (4) Fejezze be a vágást a szokásos módon.



## Szélek kidolgozása

Fig.16

A szélek illesztéséhez vagy méretigazításhoz mozgassa a fűrészt finoman a vágásfelület mentén.

### Fém vágása

Fém vágásakor mindig használjon megfelelő hűtőközeget (vágóolajat). Ennek elmulasztása a fűrészlap gyors kopásához vezet. A munkadarab alsó felületét meg lehet zsírozni a hűtőközeg használata helyett.

### Porelszívás

Fig.17

Tiszta vágási műveletek végezhetők, ha ezt a szerszámot egy Makita porszívóhoz csatlakoztatja. Helyezze a porszívó csövét a szerszám hátsó részén található nyílásba. Engedje le a porfogót a használat megkezdése előtt.

### MEGJEGYZÉS:

- A porelszívás nem használható ferdevágáskor.

### Párhuzamvezető (opcionális kiegészítő)

#### ⚠VIGYÁZAT:

- Minden esetben ellenőrizze, hogy a szerszám ki van kapcsolva és áramtalanítva lett mielőtt felhelyezi vagy eltávolítja a kiegészítőket.

#### 1. Egyenes vágások

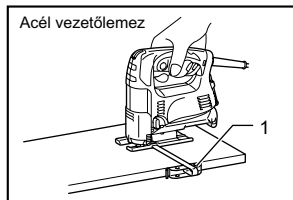

008096

1. Párhuzamvezető (vezetővonalzó)

Ha többször egymás után 160 mm-nél kisebb szélességet vág, akkor a párhuzamvezető használatával gyors, tiszta és egyenes vágásokat végezhet.

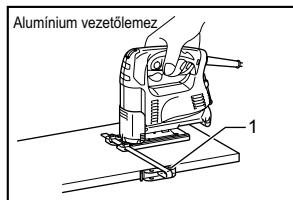

008097

1. Párhuzamvezető (vezetővonalzó)

A felszereléshez illessze a párhuzamvezetőt a vezetőlemez oldalán található szögletes nyílásba, lefelé néző terelőlélel. Állítsa a párhuzamvezetőt a kívánt vágási szélességre, majd rögzítse a csavar behúzásával.

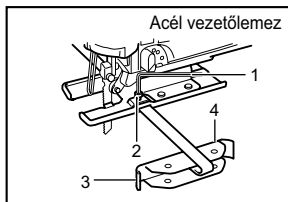

002776

1. Imbuszkulcs
2. Fejescsavar
3. Párhuzamvezető (vezetővonalzó)
4. Terelőlél

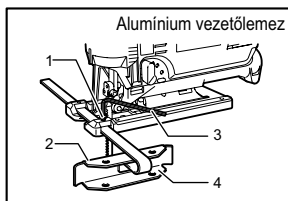

005454

1. Fejescsavar
2. Terelőlemez
3. Imbuszkulcs
4. Párhuzamvezető (vezetővonalzó)

#### 2. Körvágások

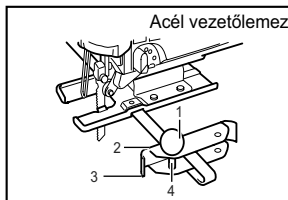

002777

1. Menetes gomb
2. Terelőlél
3. Párhuzamvezető (vezetővonalzó)
4. Pecsek

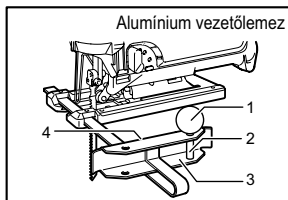

005455

1. Menetes gomb
2. Pecsek
3. Párhuzamvezető (vezetővonalzó)
4. Terelőlemez

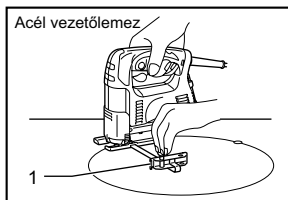

008098

1. Párhuzamvezető (vezetővonalzó)

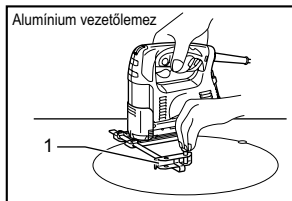

008099

### 1. Párhuzamvezető (vezetővonalzó)

Ha 170 mm-es vagy kisebb sugarú köröket vagy íveket vág, szerelje fel a párhuzamvezetőt a következő módon.

Illessze a párhuzamvezetőt a vezetőlemez oldalán található szögletes nyílásba, felfelé néző terelőlélel. Helyezze a körvezetőt csapszeget a párhuzamvezetőn található két furat egyikébe. Csavarozza a menetes gombot a csapszegre annak rögzítéséhez.

Most állítsa be a párhuzamvezetőn a kívánt vágási sugarat és húzza meg a csavart a rögzítéshez. Ezután tolja teljesen előre a vezetőlapot.

#### MEGJEGYZÉS:

- Mindig a B-17, B-18, B-26 vagy B-27 típusú fűrészlapokat használja körvonalak és ívek vágásához.

### Felszakadásgátló eszköz acél vezetőlapoz (opcionális kiegészítő)

#### Fig.18

A felszakadás nélküli vágás érdekében a felszakadásgátló eszközt kell használni. A felszakadásgátló felszereléséhez tolja a vezetőlemezt teljesen hátra és illessze az eszközt a vezetőlemez két kiemelkedése közé.

#### MEGJEGYZÉS:

- A felszakadásgátló ferdevágáskor nem használható.

### Felszakadásgátló eszköz alumínium vezetőlapoz (opcionális kiegészítő)

#### Fig.19

A felszakadás nélküli vágás érdekében a felszakadásgátló eszközt kell használni. A felszakadásgátló eszköz felszereléséhez tolja a vezetőlemezt teljesen előre és illessze az eszközt a lemezre annak hátsó oldala felől. Ha a fedőlapot használja, akkor a felszakadásgátlót a fedőlapra szerelje fel.

#### △VIGYÁZAT:

- A felszakadásgátló ferdevágáskor nem használható.

### Fedőlap alumínium vezetőlapoz (opcionális kiegészítő)

#### Fig.20

Használja a fedőlapot, ha dekoratív burkolatokat, műanyagokat, stb. vág. Megvédi az érzékeny vagy kényes felületeket a károsodástól. Illessze a szerszám vezetőlapjának hátoldalára.

## KARBANTARTÁS

#### △VIGYÁZAT:

- Mindig bizonyosodjék meg arról hogy a szerszám kikapcsolt és a hálózatra nem csatlakoztatott állapotban van mielőtt a vizsgálatához vagy karbantartásához kezdene.

A termék BIZTONSÁGÁNAK és MEGBÍZHATÓSÁGÁNAK fenntartásához, a javításokat, a szénkefék ellenőrzését és cseréjét, bármilyen egyéb karbantartást vagy besabályozást a Makita Autorizált Szervizközpontoknak kell végrehajtaniuk, mindig Makita pótalkatrészek használatával.

## TARTOZÉKOK

#### △VIGYÁZAT:

- Ezek a tartozékok vagy kellékek ajánlottak az Önnek ebben a kézikönyvben leírt Makita szerszámaéhoz. Bármely más tartozék vagy kellék használata személyes veszélyt vagy sérülést jelenthet. A tartozékot vagy kelléket használja csupán annak kifejezett rendeltetésére.

Ha bármilyen segítségre vagy további információkra van szüksége ezekkel a tartozékokkal kapcsolatban, keresse fel a helyi Makita Szervizközpontot.

- Szűrőfűrész fűrészlapok
- Imbuszkulcs, 3
- Párhuzamvezető (vezetővonalzó) készlet
- Felszakadásgátló
- Cső (porszívóhoz)
- Fedőlemez (alumínium talplemez típusúhoz)

**Vysvetlenie všeobecného zobrazenia**

1-1. Meniaca páka rezania	7-3. Zachycovač	13-3. Základňa
2-1. Spúšť	7-4. Šesthranný francúzsky kľúč	14-1. Východzia jamka
2-2. Blokovacie tlačidlo	7-5. Skrutka	17-1. Protiprachový kryt
3-1. Otočný ovládač rýchlosti	7-6. Základňa	17-2. Hadica
4-1. Držiak ostria	8-1. Protiprachový kryt	18-1. Zariadenie na zabránenie štiepenia
4-2. Skrutka	9-1. Čiara rezania	18-2. Výstupky
4-3. Šesthranný francúzsky kľúč	9-2. Základňa	19-1. Zariadenie na zabránenie štiepenia
5-1. Skrutka	11-1. Šesthranný francúzsky kľúč	19-2. Hliníková základňa
5-2. Čepeľ	11-2. Skrutka	20-1. Krycia doska
5-3. Valec	11-3. Základňa	20-2. Hliníková základňa
6-1. Hák	12-1. Hrana	
6-2. Šesthranný francúzsky kľúč	12-2. Dielikovanie	
7-1. Čepeľ	13-1. Šesthranný francúzsky kľúč	
7-2. Valec	13-2. Skrutka	

**TECHNICKÉ ÚDAJE**

Model		4326	4327	4328	4329
Dĺžka ťahu		18 mm	18 mm	18 mm	18 mm
Typ ostria		Typ B			
Max. kapacita	Drevo	65 mm	65 mm	65 mm	65 mm
	Mákká oceľ	6 mm	6 mm	6 mm	6 mm
Ťahy za minútu (min <sup>-1</sup> )		3100	500 - 3100	500 - 3100	500 - 3100
Celková dĺžka	217 mm (oceľový typ základne)		217 mm (oceľový typ základne)	217 mm	223 mm
	223 mm (hliníkový typ základne)		223 mm (hliníkový typ základne)		
Hmotnosť netto	1,8 kg (oceľový typ základne)		1,8 kg (oceľový typ základne)	1,8 kg	1,9 kg
	1,9 kg (hliníkový typ základne)		1,9 kg (hliníkový typ základne)		
Trieda bezpečnosti		II/II	II/II	II/II	II/II

- Vzhľadom k neustálemu výskumu a vývoju tu uvedené technické údaje podliehajú zmenám bez upozornenia.
- Poznámka: Technické údaje sa môžu pre rozne krajiny líšiť.

END201-4

ENE019-1

**Symbols**

Nižšie sú uvedené symboly, s ktorými sa môžete pri použití nástroja stretnúť. Je dôležité, aby ste skôr, než s ním začnete pracovať, pochopili ich význam.



- Prečítajte si návod na používanie.



- DVOJITÁ IZOLÁCIA



- Len pre štáty EU  
Nevyhadzujte elektrické zariadenia spolu s domácim odpadom!  
Podľa Nariadenia Európskej rady 2002/96/EC o likvidácii elektrických a elektronických zariadení a ich prevádzkovania v súlade s národnými zákonmi, elektrické zariadenia musia byť potom, čo doslúžia, zhromažďované samostatne a vrátené na ekologickú recykláciu.

**Určené použitie**

Tento nástroj je určený na pílenie dreva, plastu a kovových materiálov. Pomocou rozsiahleho programu príslušenstva a pilového ostria možno tento nástroj používať na množstvo účelov a je veľmi vhodný pre zakrivené alebo okrúhle rezy.

ENF002-1

**Napájanie**

Nástroj sa môže pripojiť len k odpovedajúcemu zdroju s napätím rovnakým, aké je uvedené na typovom štítku, a môže pracovať len s jednofázovým striedavým napätím. V súlade s európskymi normami má dvojitú izoláciu a môže byť preto napájaný zo zásuviek bez uzemňovacieho vodiča.

**Pro Model 4326,4327**

ENG102-1

**Len pre Európske krajiny****Hluk**

Typická hladina akustického tlaku záťažou A určená podľa 60745-2-11:

Hladina akustického tlaku ( $L_{pA}$ ): 86 dB (A)

Hladina akustického tlaku ( $L_{WA}$ ): 97 dB(A)

Neurčitost' (K) : 3 dB(A)

**Používajte chrániče sluchu.**

ENG220-1

### Vibrácie

Celková hodnota vibrácií (trojosový vektorový súčet) určený podľa normy EN60745-2-11:

Pracovný režim: rezanie drevotriesky

Vyžarovanie vibrácií ( $a_{h,CW}$ ): 5 m/s<sup>2</sup>

Neurčitost' (K) : 1.5 m/s<sup>2</sup>

ENG304-1

Pracovný režim: strihanie tabuľového plechu

Vyžarovanie vibrácií ( $a_{h,CM}$ ): 4.5 m/s<sup>2</sup>

Neurčitost' (K) : 1.5 m/s<sup>2</sup>

### Pro Model 4328,4329

ENG101-1

### Len pre Európske krajiny

#### Hluk

Typická hladina akustického tlaku záťaže A určená podľa 60745-2-11:

Hladina akustického tlaku ( $L_{pA}$ ) : 83 dB (A)

Neurčitost' (K) : 3 dB(A)

Úroveň hluku pri práci môže prekročiť 85 dB (A).

**Používajte pomôcky na ochranu sluchu.**

ENG220-1

### Vibrácie

Celková hodnota vibrácií (trojosový vektorový súčet) určený podľa normy EN60745-2-11:

Pracovný režim: rezanie drevotriesky

Vyžarovanie vibrácií ( $a_{h,CW}$ ): 7 m/s<sup>2</sup>

Neurčitost' (K) : 1.5 m/s<sup>2</sup>

ENG304-1

Pracovný režim: strihanie tabuľového plechu

Vyžarovanie vibrácií ( $a_{h,CM}$ ): 5 m/s<sup>2</sup>

Neurčitost' (K) : 1.5 m/s<sup>2</sup>

ENH101-8

## PREHLÁSENIE O ZHODE S NORMAMI EU

Model; 4326, 4327, 4328, 4329

Prehlasujeme na našu vlastnú zodpovednosť, že tento výrobok je v zhode s nasledujúcimi normami alebo štandardizovanými dokumentami; EN60745, EN55014, EN61000 v súlade so SmERICAMI výboru, 2004/108/EC, 98/37/EC.

**CE2007**



000230

Tomoyasu Kato  
riaditeľ

Zodpovedný výrobca:

**Makita Corporation**

3-11-8, Sumiyoshi-cho, Anjo, Aichi, JAPONSKO

Autorizovaný zástupca v Európe:

**Makita International Europe Ltd.**

Michigan Drive, Tongwell, Milton Keynes, Bucks MK15 8JD, ANGLICKO

## Zvláštne bezpečnostné zásady

**NIKDY nepripustíte, aby pohodlie a blízka znalosť produktu (získané opakovaným používaním) nahradili presné dodržiavanie bezpečnostných pravidiel pre lupienkovú pílu. V prípade nebezpečného alebo nesprávneho použitia tohto nástroja môžete utrpieť vážne telesné poranenia.**

1. Pri práci, kedy vrtací nástroj môže prísť do styku so skrytými elektrickými vodičmi alebo s vlastným elektrickým káblom, držte ho za izolované úchopné miesta. Pri kontakte so „živým“ vodičom sa stanú nechránené kovové súčasti nástroja rovnako „živými“ a obsluha môže byť zasiahnutá elektrickým prúdom.
2. Pomocou svoriek alebo iným praktickým spôsobom zaistíte a podoprite obrobok k stabilnému povrchu. Pri držaní obrobku rukou alebo opretý oproti telu nebude stabilný a môžete nad ním stratiť kontrolu.
3. Vždy používajte ochranné okuliare alebo bezpečnostné okuliare. Obyčajné optické alebo slnečné okuliare NIE sú ochranné okuliare.
4. Nerežte kince. Pred prácou skontrolujte, či na obrobku nie sú kince a prípadne ich odstráňte.
5. Nerežte obrobky nadmernej veľkosti.
6. Pred rezaním skontrolujte správnu medzeru za obrobkom, aby ostrie nenarazilo na dlážku, pracovný stôl a pod.
7. Držte nástroj pevne.
8. Skôr, ako zapnete spínač, skontrolujte, či sa ostrie nedotýka obrobku.
9. Ruky držte mimo dosahu pohyblivých častí.
10. Nenechávajte nástroj bežať bez dozoru. Pracujte s ním, len keď ho držíte v rukách.
11. Predtým, ako odtiahnete ostrie z obrobku, vypnite nástroj a vždy počkajte, kým sa ostrie úplne nezastaví.
12. Nedotýkajte sa ostria alebo obrobku hneď po úkone; môžu byť extrémne horúce a môžu popáliť vašu pokožku.
13. Nepoužívajte nástroj zbytočne bez záťaže.
14. Niektoré materiály obsahujú chemikálie, ktoré môžu byť jedovaté. Dávajte pozor, aby ste ich nevdychovali alebo sa ich nedotýkali. Prečítajte si bezpečnostné materiálové listy dodávateľa.
15. Vždy používajte správnu protiprachovú masku/respirátor primerané pre konkrétny materiál a použitie.

## TIETO POKYNY USCHOVAJTE.

## **⚠VAROVANIE:**

**NESPRÁVNE POUŽÍVANIE** alebo **nedodržovanie bezpečnostných zásad uvedených v tomto návode môže viesť k vážnemu zraneniu.**

## **POPIS FUNKCIE**

### **⚠POZOR:**

- Pred nastavovaním nástroja alebo kontrolou jeho funkcie sa vždy presvedčte, že je vypnutý a vytiahnutý zo zásuvky.

### **Výber rezacieho úkonu (pre modely 4328/4329)**

#### **Fig.1**

Tento nástroj môže vykonávať rezania na kruhovej alebo rovnej čiare (hore a dole). Rezanie po kruhovej dráhe vráza čepeľ dopredu ku tahu rezania a značne zvyšuje rýchlosť rezania.

Ak chcete zmeniť rezanie, len otočte meniacou pákou rezania do požadovanej polohy rezania. Pozrite si tabuľku a zvolte si vhodný typ rezania.

Poloha	Rezanie	Použitie
0	Rezanie po rovnej čiare	Na rezanie mäkkej ocele, nehrdzavejúcej ocele a umelých hmôt.
		Na čisté rezanie v dreve a v preglejke.
I	Rezanie po malej kruhovej dráhe	Na rezanie mäkkej ocele, hliníka a tvrdého dreva.
II	Rezanie po strednej kruhovej dráhe	Na rezanie dreva a preglejky.
		Na rýchle rezanie v hliníku a v mäkkej oceli.
III	Rezanie po veľkej kruhovej dráhe	Na rýchle rezanie v dreve a v preglejke.

006582

## **Zapínanie**

### **Fig.2**

#### **⚠POZOR:**

- Pred pripojením nástroja do zásuvky vždy skontrolujte, či spúšť funguje správne a po uvoľnení sa vracia do vypnutej polohy.

Ak chcete nástroj spustiť, stačí stlačiť jeho spúšť. Ak chcete nástroj vypnúť, uvoľnite spúšť.

Ak chcete pracovať nepretržite, stlačte spúšť a potom stlačte blokovacie tlačidlo.

Ak chcete nástroj vypnúť zo zablokovanej polohy, stlačte spúšť naplno a potom ju pustite.

## **Otočný prvok nastavenia rýchlosti (pre modely 4327/4328/4329)**

### **Fig.3**

Rýchlosť nástroja je možné plynulo nastaviť na 500 až 3.100 ťahov za minútu tak, že otočíte nastavovacie počítadlo. Vyššiu rýchlosť dosiahnete, keď počítadlo otočíte v smere čísla 6; nižšiu rýchlosť dosiahnete, keď počítadlo otočíte v smere čísla 1.

Pozrite si tabuľku a zvolte si vhodný typ rýchlosti pre obrobok, ktorý chcete rezať. Aj keď vhodná rýchlosť sa môže líšiť v závislosti od typu hrúbky obrobku. Vo všeobecnosti vám vyššie rýchlosti umožnia rezať obrobky rýchlejšie, ale životnosť čepele sa tým zníži.

Obrobok na rezanie	Počet na nastavovacom počítadle
Drevo	5 - 6
Mäkká oceľ	3 - 6
Nehrdzavajúca oceľ	3 - 4
Hliník	3 - 6
Umelé hmoty	1 - 4

006583

### **⚠POZOR:**

- Ak je nástroj v nepretržitej prevádzke pri nízkych rýchlostiach po dlhý čas, motor bude preťažovaný a prehriaty.
- Nastavovacie počítadlo rýchlosti je možné otočiť len do 6 a potom naspäť do 1. Nepokúšajte sa prejsť za 6 alebo za 1, pretože nastavovacie počítadlo rýchlosti pravdepodobne už nebude fungovať.

## **MONTÁŽ**

### **⚠POZOR:**

- Než začnete na nástroji robiť akékoľvek práce, vždy sa predtým presvedčte, že je vypnutý a vytiahnutý zo zásuvky.

### **Inštalácia alebo demontáž ostria píly**

#### **Fig.4**

#### **⚠POZOR:**

- Vždy očistite všetky piliny a cudzie látky, ktoré sa prilepili na čepeľ a /alebo držiak čepele. Ak to nevykonáte, môže to spôsobiť nedostatočné utiahnutie čepele, čoho výsledkom môže byť vážne zranenie.
- Nedotýkajte sa čepele alebo obrobku hneď po úkone; môžu byť extrémne horúce a môžu popáliť vašu pokožku.
- Vždy pevne zaistíte čepeľ. Nedostatočné utiahnutie čepele môže zapríčiniť zlomenie čepele alebo vážne osobné zranenie.
- Používajte len ostria typu B. Pri použití ostrí iných ako typu B dôjde k nedostatočnému utiahnutiu ostria, čo môže spôsobiť vážne telesné poranenie.

Ak chcete nainštalovať čepeľ, uvoľnite závoru proti smeru hodinových ručičiek na držiaku čepele pomocou šesťbokého francúzskeho kľúča.

Sú zúbkami čepele smerujúcimi dopredu vložte čepeľ do držiaka čepele až tak ďaleko, ako to len pôjde. Uistite sa, že zadný koniec čepele zapadá do valca. Potom utiahnite závoru v smere hodinových ručičiek, aby ste zaistili čepeľ.

#### Fig.5

Ak chcete odstrániť čepeľ, nasledujte inštalčný postup v opačnom poradí.

#### POZNÁMKA:

- Občas valec namažte.

#### Uskladnenie šesťhranného francúzskeho kľúča

##### Fig.6

Ak šesťhranný francúzsky kľúč nepoužívate, uskladnite ho podľa obrázkového návodu, aby sa nestratil.

#### Nastavovací valček (Pre modely 4326/4327)

##### Fig.7

Uvoľnite závoru na zadnej strane základne pomocou šesťbokého francúzskeho kľúča. Posuňte zachycovač tak, aby sa valec jemne dotýkal čepele. Potom utiahnite závoru, aby ste zaistili základňu a zachycovač.

#### POZNÁMKA:

- Občas valec namažte.

#### Protiprachový kryt

##### Fig.8

#### ⚠POZOR:

- Vždy noste bezpečnostné ochranné okuliare, keď pracujete s nástrojom, ktorý má znížený protiprachový kryt.

Znížte protiprachový kryt, aby ste zabránili poletovaniu pilín. Ale keď budete robiť skosené rezy, úplne ho zdvihnite.

## PRÁCA

#### ⚠POZOR:

- Vždy držte základňu vyrovnane s obrobkom. Ak to nevykonáte, môže to spôsobiť zlomenie čepele, ktorého výsledkom môže byť vážne zranenie.
- Posúvajte nástroj veľmi pomaly, keď budete rezať zakrivenia alebo keď budete rolovať. Namáhanie nástroja môže spôsobiť, že sa plocha rezania nakloní alebo že sa zlomí čepeľ.

Zapnite nástroj bez toho, aby sa čepeľ niečoho dotýkala a počkajte, kým čepeľ nedosiahne plnú rýchllosť. Potom položte plochu základne na obrobok a jemne pohybujte nástrojom dopredu pozdĺž vopred vyznačenej čiar rezania.

##### Fig.9

## Skosené rezanie

### Fig.10

#### ⚠POZOR:

- Vždy sa uistite, že je nástroj vypnutý a odpojený zo siete pred vyklopením základne.
- Zodvihnite úplne protiprachový kryt pred vykonaním skosených rezov.

S vyklopenou základňou môžete robiť skosené rezy v akomkoľvek uhle od 0° do 45° (vľavo alebo vpravo).

Uvoľnite závoru na zadnej strane základne pomocou šesťbokého francúzskeho kľúča. Posuňte základňu tak, aby bola závoru umiestnená v strede krížového výrezu na základni.

### Fig.11

Nakláňajte základňu, až kým nedosiahnete požadovaný uhol skosenia. Hrana krytu motora označuje uhol skosenia v stupňoch. Potom utiahnite závoru, aby ste zaistili základňu.

### Fig.12

#### Predné prúdové rezy

##### Fig.13

Uvoľnite závoru na zadnej strane základne pomocou šesťbokého francúzskeho kľúča a posuňte základňu po celej dĺžke. Potom utiahnite závoru, aby ste zaistili základňu.

#### Výrezy

Výrezy sa môžu robiť jednou z dvoch metód A alebo B.

#### A) Vyrvatie východzieho otvoru

##### Fig.14

Pre vnútorné výrezy bez privádzacieho rezu z hrany vopred vyvŕtajte východzí otvor s polomerom 12 mm alebo viac. Vložte čepeľ do tohto otvoru a začnite rezať.

#### B) Ponorné rezanie

##### Fig.15

Nie je potrebné vyvŕtať východzí otvor alebo urobiť privádzací rez, ak budete pozorne robiť nasledovné kroky.

- (1) Nakloňte nástroj smerom hore na zadnom konci základne so špičkou čepele presne nad povrchom obrobku.
- (2) Nástroj pritlačte, tak že sa zadný koniec základne nebude pohybovať, keď nástroj zapnete, a jemne a pomaly znížte zadný koniec nástroja.
- (3) Ako čepeľ prenikne do obrobku, pomaly znížte základňu nástroja na povrch obrobku.
- (4) Dokončíte rez bežným spôsobom.

#### Konečná úprava hrán

##### Fig.16

Ak chcete upraviť hrany alebo chcete urobiť tvarové úpravy, prejdite čepeľou jemne pozdĺž orezaných hrán.

## Rezanie kovov

Vždy použite vhodnú chladiacu tekutinu (olej na rezanie), keď budete rezať kovy. Ak tak neurobíte, zapríčiní to značné opotrebovanie čepele. Spodnú stranu obrobku môžete namazať namiesto toho, aby ste použili chladiacu tekutinu.

## Odsatie prachu

Fig.17

Čisté rezania sa môžu vykonať tak, že k tomuto nástroju pripojíte Makita vysávač. Zasuňte hadicu vysávača do otvoru na zadnej strane nástroja. Pred úkonom znížte protiprachový kryt.

### POZNÁMKA:

- Odsatie prachu sa nesmie vykonať pri skosených rezoch.

## Ochranné zariadenie na pozdĺžne rezanie (voliteľný doplnok)

### ⚠ POZOR:

- Vždy sa uistite, že je nástroj vypnutý a odpojený pred inštaláciou alebo odstránením doplnkov.

#### 1. Rovné rezy

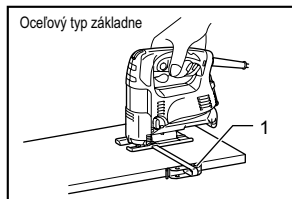

008096

1. Ochranné zariadenie na pozdĺžne rezanie (vodiaca linka)

Keď budete opakovane rezať kusy so šírkou menšou ako 160 mm, použite ochranné zariadenie na pozdĺžne rezanie, ktoré zabezpečí rýchle, čisté, rovné rezy.

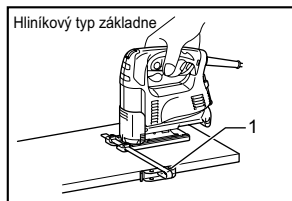

008097

1. Ochranné zariadenie na pozdĺžne rezanie (vodiaca linka)

Ak ho chcete nainštalovať, vložte ochranné zariadenie na pozdĺžne rezanie do obdĺžnikového otvoru na bočnej strane základne s vodičom zariadenia smerujúcim dole. Posuňte ochranné zariadenie na pozdĺžne rezanie do požadovanej polohy šírky rezania, potom utiahnite závoru, aby ste ho zaistili.

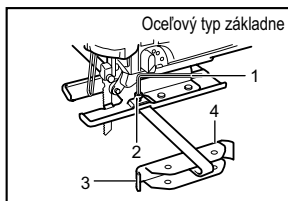

002776

1. Šesťhranný francúzsky kľúč
2. Skrutka
3. Ochranné zariadenie na pozdĺžne rezanie (vodiaca linka)
4. Obklad vodiča

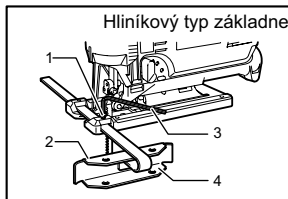

005454

1. Skrutka
2. Vodič ochranného zariadenia
3. Šesťhranný francúzsky kľúč
4. Ochranné zariadenie na pozdĺžne rezanie (vodiaca linka)

#### 2. Kruhové rezy

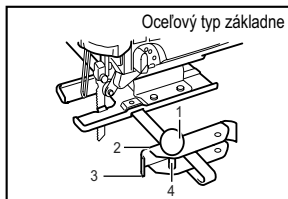

002777

1. Závitový otočný gombík
2. Obklad vodiča
3. Ochranné zariadenie na pozdĺžne rezanie (vodiaca linka)
4. Kolík

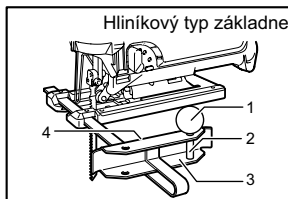

005455

1. Závitový otočný gombík
2. Kolík
3. Ochranné zariadenie na pozdĺžne rezanie (vodiaca linka)
4. Vodič ochranného zariadenia

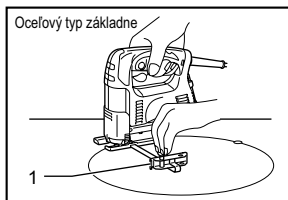

008098

1. Ochranné zariadenie na pozdĺžne rezanie (vodiaca linka)

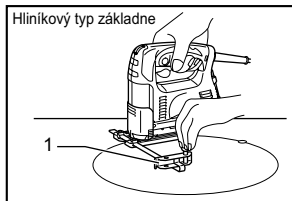

008099

1. Ochranné zariadenie na pozdĺžne rezanie (vodiaca linka)

Keď budete rezať kruhy alebo oblúky s polomerom menším ako 170 mm, nainštalujte ochranné zariadenie na priečne rezanie nasledovne.

Vložte ochranné zariadenie na pozdĺžne rezanie do obdĺžnikového otvoru na bočnej strane základne s vodidlom zariadenia smerujúcim hore. Vložte kolík závitového vodidla cez jeden z dvoch otvorov na vodidle zariadenia. Zaskrutkujte závitový otočný gombík do kolíka, aby ste kolík zaistili.

Teraz posuňte ochranné zariadenie na pozdĺžne rezanie do požadovaného polomeru rezania, potom utiahnite závoru, aby ste ho zaistili na jeho mieste. Potom posuňte základňu po celej dĺžke dopredu.

#### POZNÁMKA:

- Vždy použite čepele č. B-17, B-18, B-26 alebo B-27, keď budete rezať kruhy alebo oblúky.

#### Zariadenie na zabránenie štiepenia pre oceľový základňu (voliteľný doplnok)

##### Fig.18

Pre rezania bez štiepenia sa môže použiť zariadenie na zabránenie štiepenia. Ak chcete nainštalovať zariadenie na zabránenie štiepenia, posuňte základňu pozdĺžne dopredu a zasuňte ho medzi dve vysunuté časti základne.

#### POZNÁMKA:

- Zariadenie na zabránenie štiepenia sa nesmie použiť pri skosených rezoch.

#### Zariadenie na zabránenie štiepenia pre hliníkovú základňu (voliteľný doplnok)

##### Fig.19

Pre rezania bez štiepenia sa môže použiť zariadenie na zabránenie štiepenia. Ak chcete nainštalovať zariadenie na zabránenie štiepenia, posuňte základňu pozdĺžne dopredu a zasuňte ho zadnej strany základne nástroja. Keď používate kryciu dosku, nainštalujte zariadenie na zabránenie štiepenia na kryciu dosku.

#### ⚠POZOR:

- Zariadenie na zabránenie štiepenia sa nesmie použiť pri skosených rezoch.

#### Krycia doska pre hliníkovú základňu (voliteľný doplnok)

##### Fig.20

Pri rezaní ozdobných dých, umelých hmôt atď. používajte kryciu dosku. Chráni citlivé alebo jemné povrchy pred poškodením. Pripevnite ju na zadnú stranu základne nástroja.

## ÚDRŽBA

#### ⚠POZOR:

- Než začnete robiť kontrolu alebo údržbu nástroja, vždy se presvedčte, že je vypnutý a vytiahnutý zo zásuvky.

Kvôli zachovaniu BEZPEČNOSTI a SPOLAHLIVOSTI výrobku musia byť opravy, kontrola a výmena uhlíkov a akákoľvek ďalšia údržba či nastavovanie robené autorizovanými servisnými strediskami firmy Makita a s použitím náhradných dielov Makita.

## PRÍSLUŠENSTVO

#### ⚠POZOR:

- Pre váš nástroj Makita, opísaný v tomto návode, doporučujeme používať toto príslušenstvo a nástavce. Pri použití iného príslušenstva či nástavcov môže hroziť nebezpečenstvo zranenia osôb. Príslušenstvo a nástavce sa môžu používať len na účely pre ne stanovené.

Ak potrebujete bližšie informácie týkajúce sa tohoto príslušenstva, obráťte sa na vaše miestne servisné stredisko firmy Makita.

- Čepele lupienkovej píly
- Šesťhranný francúzsky kľúč 3
- Súprava ochranného zariadenia na pozdĺžne rezanie (vodiaca linka)
- Zariadenie na zabránenie štiepenia
- Hadica (pre vysávač)
- Krycia doska (pre podložku hliníkoveho typu)



**Legenda všeobecného vyobrazení**

1-1. Páčka nastavení režimu řezání	7-3. Přidržovač	13-3. Základna
2-1. Spoušť	7-4. Imbusový klíč	14-1. Výchozí otvor
2-2. Blokovací tlačítko	7-5. Šroub	17-1. Protiprachový kryt
3-1. Otočný volič otáček	7-6. Základna	17-2. Hadice
4-1. Držák listu	8-1. Protiprachový kryt	18-1. Zařízení proti rozštěpení řezné hrany
4-2. Šroub	9-1. Ryska řezání	18-2. Výstupky
4-3. Imbusový klíč	9-2. Základna	19-1. Zařízení proti rozštěpení řezné hrany
5-1. Šroub	11-1. Imbusový klíč	19-2. Hliníková základna
5-2. List	11-2. Šroub	20-1. Krycí deska
5-3. Váleček	11-3. Základna	20-2. Hliníková základna
6-1. Hák	12-1. Hrana	
6-2. Imbusový klíč	12-2. Dílek	
7-1. List	13-1. Imbusový klíč	
7-2. Váleček	13-2. Šroub	

**TECHNICKÉ ÚDAJE**

Model		4326	4327	4328	4329
Výška zdvihu		18 mm	18 mm	18 mm	18 mm
Typ listu		Typ B			
Max. kapacita řezání	Dřevo	65 mm	65 mm	65 mm	65 mm
	Měkká ocel	6 mm	6 mm	6 mm	6 mm
Počet zdvihů za minutu (min <sup>-1</sup> )		3 100	500 - 3 100	500 - 3 100	500 - 3 100
Celková délka	217 mm (Ocelová základna)	217 mm (Ocelová základna)	217 mm	223 mm	223 mm
	223 mm (Hliníková základna)	223 mm (Hliníková základna)			
Hmotnost netto	1,8 kg (Ocelová základna)	1,8 kg (Ocelová základna)	1,8 kg	1,9 kg	1,9 kg
	1,9 kg (Hliníková základna)	1,9 kg (Hliníková základna)			
Třída bezpečnosti		II/II	II/II	II/II	II/II

- Vzhledem k neustálému výzkumu a vývoji zde uvedené technické údaje podléhají změnám bez upozornění.
- Poznámka: Technické údaje se mohou po různé země lišit.

END201-4

ENE019-1

**Symbols**

Níže jsou uvedeny symboly, se kterými se můžete při použití nástroje setkat. Je důležité, abyste dříve, než s ním začnete pracovat, pochopili jejich význam.



- Přečtěte si návod k obsluze.



- DVOJITÁ IZOLACE



- Pouze pro země EU  
Nevyhazujte elektrická zařízení spolu s domovním odpadem!

Podle Nařízení Evropské rady 2002/96/EC o likvidaci elektrických a elektronických zařízení a jejího provádění v souladu s národními zákony, elektrická zařízení musí být poté, co doslouží, shromažďována samostatně a vrácena k ekologické recyklaci.

**Určení nástroje**

Nástroj je určen k řezání dřeva, plastů a kovových materiálů. Vzhledem k rozsáhlému sortimentu příslušenství a pilových kotoučů lze nástroj použít pro řadu účelů a velmi dobře se hodí pro obloukové nebo kruhové fezy.

ENF002-1

**Napájení**

Nástroj lze připojit pouze k odpovídajícímu zdroji s napětím stejným, jaké je uvedeno na typovém štítku, a může pracovat pouze s jednofázovým střídavým napětím. V souladu s evropskými normami má dvojitou izolaci a může být proto napájen ze zásuvek bez zemnicího vodiče.

**Pro Model 4326,4327**

ENG102-1

**Pouze pro evropské země  
Hluk**

Typická A-vážená hladina hluku stanovená podle 60745-2-11:

Hladina akustického tlaku (L<sub>pA</sub>): 86 dB(A)

Hladina akustického výkonu ( $L_{WA}$ ): 97 dB(A)

Nejistota (K): 3 dB(A)

GEB016-1

### Noste ochranu sluchu

ENG220-1

### Vibrace

Celková hodnota vibrací (triaxiální vektorový součet) určený v souladu s EN60745-2-11:

Pracovní režim: řezání dřevotřískových desek

Emise vibrací ( $a_{h,CW}$ ): 5 m/s<sup>2</sup>

Nejistota (K): 1.5 m/s<sup>2</sup>

ENG304-1

Pracovní režim: řezání ploché oceli

Emise vibrací ( $a_{h,CM}$ ): 4.5 m/s<sup>2</sup>

Nejistota (K): 1.5 m/s<sup>2</sup>

### Pro Model 4328,4329

ENG101-1

### Pouze pro evropské země

#### Hluk

Typická A-vážená hladina hluku stanovená podle 60745-2-11:

Hladina akustického tlaku ( $L_{pA}$ ): 83 dB(A)

Nejistota (K): 3 dB(A)

Hladina hluku během provozu může překročit 85 dB(A).

**Používejte pomůcky na ochranu sluchu.**

ENG220-1

### Vibrace

Celková hodnota vibrací (triaxiální vektorový součet) určený v souladu s EN60745-2-11:

Pracovní režim: řezání dřevotřískových desek

Emise vibrací ( $a_{h,CW}$ ): 7 m/s<sup>2</sup>

Nejistota (K): 1.5 m/s<sup>2</sup>

ENG304-1

Pracovní režim: řezání ploché oceli

Emise vibrací ( $a_{h,CM}$ ): 5 m/s<sup>2</sup>

Nejistota (K): 1.5 m/s<sup>2</sup>

ENH101-8

## PROHLÁŠENÍ O SHODĚ S NORMAMI EU

Model; 4326, 4327, 4328, 4329

Prohlašujeme na naši vlastní odpovědnost, že tento výrobek je ve shodě s následujícími normami nebo standardizovanými dokumenty;

EN 60745, EN 55014, EN 61000 v souladu se směrnicemi Rady 2004/108/EC, 98/37/EC.

**CE2007**



Tomoyasu Kato  
ředitel

000230

Odpovědný výrobce:

**Makita Corporation**

3-11-8, Sumiyoshi-cho, Anjo, Aichi, JAPONSKO

Oprávněný zástupce v Evropě:

**Makita International Europe Ltd.**

Michigan Drive, Tongwell, Milton Keynes, Bucks MK15 8JD, VELKÁ BRITÁNIE

## Zvláštní bezpečnostní zásady

**NEDOVOLTE**, aby pohodlnost nebo pocit znalosti výrobku (získaný na základě předchozího použití) vedl k zanedbání dodržování bezpečnostních pravidel platných pro elektronickou přímočarou pilu. **Budete-li tento nástroj používat nebezpečným nebo nesprávným způsobem, můžete utrpět vážné zranění.**

1. **Při práci, kdy vrtací nástroj může přijít do styku se skrytými elektrickými vodiči nebo s vlastní elektrickou šňůrou, držte jej za izolovaná úchopná místa.** Při kontaktu se „živým“ vodičem se stanou nechráněné kovové součásti nástroje rovněž „živými“ a obsluha může být zasažena elektrickým proudem.
2. **Uchytěte a podepřete díl na stabilní podložce pomocí svorek nebo jiným praktickým způsobem.** Budete-li díl držet rukama nebo opřeny o vlastní tělo, bude nestabilní a může způsobit ztrátu kontroly.
3. **Vždy používejte ochranné brýle. Běžné dioptrické brýle nebo sluneční brýle NEJSOU ochranné brýle.**
4. **Neřežte hřebíky.** Před zahájením provozu zkontrolujte, zda se v dílu nenacházejí hřebíky a případné hřebíky odstraňte.
5. **Neřežte příliš velké díly.**
6. **Před řezáním zkontrolujte, zda se pod dílem nachází dostatečný volný prostor, aby kotouč nenarazil na podlahu, pracovní stůl, apod.**
7. **Držte nástroj pevně .**
8. **Před zapnutím spínače se přesvědčte, zda se kotouč nedotýká dílu.**
9. **Udržujte ruce mimo pohyblivé díly.**
10. **Nenechávejte nástroj běžet bez dozoru.** Pracujte s ním, jen když jej držíte v ruce.
11. **Před vytažením kotouče z dílu vždy nástroj vypněte a počkejte, dokud se kotouč úplně nezastaví.**
12. **Bezprostředně po ukončení práce se nedotýkejte kotouče ani dílu; mohou dosahovat velmi vysokých teplot a popálit pokožku.**
13. **Neprovozujte nástroj zbytečně bez zatížení.**
14. **Některé materiály obsahují chemikálie, které mohou být jedovaté. Dávejte pozor, abyste je nevdechovali nebo se jich nedotýkali. Přečtěte si bezpečnostní materiálové listy dodavatele.**
15. **Vždy používejte protiprachovou masku / respirátor odpovídající materiálu, se kterým pracujete.**

**TYTO POKYNY USCHOVEJTE.**

## ⚠VAROVÁNÍ:

**NESPRÁVNÉ POUŽÍVÁNÍ** nebo **nedodržování bezpečnostních zásad uvedených v tomto návodu může vést k vážnému zranění.**

## POPIS FUNKCE

### ⚠POZOR:

- Před nastavováním nástroje nebo kontrolou jeho funkce se vždy přesvědčte, že je vypnutý a vytážený ze zásuvky.

### Výběr režimu řezání (modely 4328/4329)

#### Fig.1

Tento nástroj lze používat k oběžnému a přímočarému (nahoru a dolů) řezání. Při oběžném řezání je list při řezném zdvihu tlačěn směrem dopředu a podstatně se tak zvyšuje rychlost řezání.

Chcete-li změnit režim řezání, stačí přesunout páčku nastavení režimu řezání do polohy požadovaného režimu. Výběr odpovídajícího režimu řezání viz tabulka.

Poloha	Řezání	Použití
0	Přímé řezání	Pro řezání měkké oceli, nerezové oceli a plastů.
		Pro čisté řezy ve dřevě a překližce.
I	Řezání s malou orbitální dráhou	Pro řezání měkké oceli, hliníku a tvrdého dřeva.
II	Řezání se střední orbitální dráhou	Pro řezání dřeva a překližky
		Pro rychlé řezání hliníku a měkké oceli
III	Řezání s velkou orbitální dráhou	Pro rychlé řezání dřeva a překližky

006582

## Zapínání

### Fig.2

### ⚠POZOR:

- Před připojením nástroje do zásuvky vždy zkontrolujte, zda spoušť funguje správně a po uvolnění se vrací do vypnuté polohy.

Chcete-li nástroj spustit, stačí stisknout jeho spoušť. Chcete-li nástroj vypnout, uvolněte spoušť.

Chcete-li pracovat nepřetržitě, stisknete spoušť a potom stisknete blokovací tlačítko.

Chcete-li nástroj vypnout ze zablokované polohy, stisknete spoušť naplno a pak ji pustíte.

## Otočný volič otáček (modely 4327/4328/4329)

### Fig.3

Rychlost nástroje lze otáčením regulačního knoflíku plynule seřizovat mezi 500 až 3 100 zdvihy za minutu. Vyšší rychlosti se dosahuje, pokud voličem otáčíte ve směru číslíce 6; nižší rychlost dosáhnete, otáčíte-li ve směru číslíce 1.

Odpovídající rychlost pro řezání díl zvolte pomocí tabulky. Rychlost se však může lišit podle typu nebo tloušťky zpracovávaného materiálu. Obecně platí, že vyšší rychlosti umožňují rychlejší řezání dílů, ale současně dochází ke zkrácení životnosti listu.

Řezaný díl	Číslo na regulačním knoflíku
Dřevo	5 - 6
Měkká ocel	3 - 6
Nerezová ocel	3 - 4
Hliník	3 - 6
Plasty	1-4

006583

### ⚠POZOR:

- Je-li nástroj provozován dlouhou dobu nepřetržitě při nízkých otáčkách, dojde k přetížení a přehřátí motoru.
- Otočným voličem rychlosti lze otáčet pouze do polohy 6 a zpět do polohy 1. Voličem neotáčejte silou za polohu 6 nebo 1. Mohlo by dojít k poruše funkce regulace otáček.

## MONTÁŽ

### ⚠POZOR:

- Než začnete na nástroji provádět jakékoliv práce, vždy se předtím přesvědčte, že je vypnutý a vytážený ze zásuvky.

## Instalace a demontáž pilového kotouče

### Fig.4

### ⚠POZOR:

- Vždy očistěte všechny třísky a cizí materiál pilnulý na listu a/nebo držáku listu. V opačném případě může dojít k nedostatečnému upnutí listu a následně vážnému zranění.
- Po ukončení práce se nedotýkejte listu ani řezaného materiálu; mohou dosahovat velmi vysokých teplot a popálit pokožku.
- Vždy list pevně zajistěte. Nedostatečné upnutí listu může vést k jeho zlomení nebo vážnému zranění.
- Používejte pouze listy typu B. Použijete-li jiné listy než listy typu B, nelze tyto listy dostatečně pevně utáhnout a to může způsobit vážné zranění.

Při instalaci listu otáčením imbusového klíče proti směru hodinových ručiček povolte šroub na držáku listu.

Otočte zuby listu tak, aby směřovaly dopředu a zasuňte list co nejdále do držáku. Dbejte, aby zadní hrana listu zapadla do válečku. Poté list zajistěte dotažením šroubu ve směru hodinových ručiček.

### Fig.5

Při demontáži listu použijte opačný postup montáže listu.

#### POZNÁMKA:

- Váleček příležitostně promažte.

### Uložení imbusového klíče

#### Fig.6

Není-li používán, uložte imbusový klíč jak je ilustrováno na obrázku. Předejdete tak jeho ztrátě.

### Seřízení válečku (modely 4326/4327)

#### Fig.7

Imbusovým klíčem povolte šroub na zadní straně základny. Přesuňte přídržovací prvek tak, aby se váleček mírně dotýkal listu. Poté základnu a přídržovací prvek dotažením šroubu zajistěte.

#### POZNÁMKA:

- Váleček příležitostně promažte.

### Protiprachový kryt

#### Fig.8

#### ⚠POZOR:

- Vždy používejte bezpečnostní brýle, i když nástroj používáte se spuštěným protiprachovým krytem.

Spuštěte protiprachový kryt, aby neodletovaly třísky. Při provádění šikmých řezů však kryt úplně zvedněte.

## PRÁCE

#### ⚠POZOR:

- Základnu vždy udržujte zarovnanou s dílem. V opačném případě může dojít ke zlomení listu a následně k vážnému zranění.
- Při řezání oblouků a vykruzování nástroj posunujte velmi pomalu. Při posunování nástroje silou může vzniknout šikmý povrch řezu a může dojít ke zlomení listu.

Zapněte nástroj bez toho, aby byl list ve styku s materiálem a počkejte, dokud list nedosáhne plné rychlosti. Poté položte základnu rovně na řezaný díl a pozorně posunujte nástroj dopředu po dřívě vyznačené rysce řezání.

#### Fig.9

### Šikmé řezání

#### Fig.10

#### ⚠POZOR:

- Před sklopením základny se vždy ujistěte, že je nástroj vypnut a odpojen od elektrické sítě.
- Před prováděním šikmých řezů zvedněte úplně protiprachový kryt.

Při sklopené základně lze provádět šikmé řezy pod libovolným úhlem v rozmezí od 0° do 45° (levé a pravé). Imbusovým klíčem povolte šroub na zadní straně základny. Posuňte základnu tak, aby se šroub nacházel ve středu křížové drážky v základně.

#### Fig.11

Sklopěte základnu, dokud nedosáhnete požadovaného úhlu úkosu. Úhel úkosu je signalizován pomocí stupnice na okraji skříně motoru. Poté základnu zajistěte dotažením šroubu.

#### Fig.12

### Přední zarovnávací řezy

#### Fig.13

Imbusovým klíčem povolte šroub na zadní straně základny a posuňte základnu úplně zpět. Poté základnu zajistěte dotažením šroubu.

### Výřezy

Výřezy lze provádět pomocí jedné z dvou metod, A nebo B.

#### A) Vyvrtání výchozího otvoru

#### Fig.14

V případě vnitřních výřezů bez zaváděcího řezu od okraje materiálu předvrtejte výchozí otvor o průměru 12 mm nebo více. Vložte list do tohoto otvoru a zahajte řezání.

#### B) Zapichování

#### Fig.15

Vrtání výchozího otvoru nebo provádění zaváděcího řezu není nutné, budete-li postupovat následujícím způsobem.

- (1) Sklopte nástroj o přední okraj základny směrem nahoru a hrot listu umístěte těsně nad povrch řezaného dílu.
- (2) Vyviňte na nástroj tlak, aby se přední okraj základny při zapnutí nástroje neposunul a pomalu spouštějte dolů zadní konec nástroje.
- (3) Jakmile list začne pronikat do dílu, pomalu spouštějte základnu nástroje dolů na povrch řezaného dílu.
- (4) Dokončete řez běžným způsobem.

### Konečná úprava hran

#### Fig.16

Chcete-li seříznout hrany nebo provádět rozměrové úpravy, posunujte list jemně podél řezaných hran.

### Řezání kovů

Při řezání kovů vždy používejte vhodnou chladicí kapalinu (řezný olej). V opačném případě dojde k podstatnému opotřebení listu. Místo použití chladicí kapaliny lze promazat spodní stranu zpracovávaného dílu.

## Odsávání prachu

Fig.17

Čistotu lze při řezání zajistit připojením nástroje k odsavači prachu Makita. Zasuňte hadici odsavače prachu do otvoru na zadní straně nástroje. Před zahájením provozu spusťte dolů protiprachový kryt.

### POZNÁMKA:

- Prach nelze odsávat při provádění šikmých řezů.

## Podélné pravítko (volitelné příslušenství)

### ⚠ POZOR:

- Před instalací a demontáží příslušenství se vždy přesvědčte, zda je nástroj vypnutý a odpojený od elektrické sítě.

#### 1. Přímé řezy

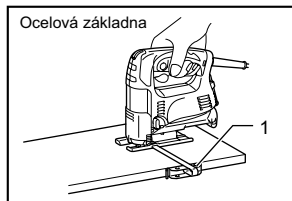

008096

- Podélné pravítko (Vodící pravítko)

Při opakovaném řezání šířek 160 mm a menších zajišťuje podélné pravítko rychlé, čisté a přímé řezy.



008097

- Podélné pravítko (Vodící pravítko)

Při instalaci vložte podélné pravítko do obdélníkového otvoru na boku základny tak, aby vodítko pravítka směřovalo dolů. Zasuňte podélné pravítko do polohy požadované šířky řezu a poté jej utažením šroubu zajistěte.

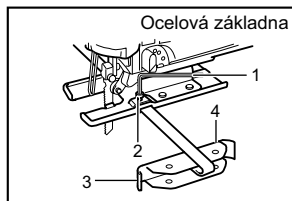

002776

- Imbusový klíč
- Šroub
- Podélné pravítko (Vodící pravítko)
- Čelní stěna vodítka

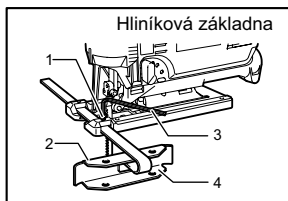

005454

- Šroub
- Vodítko pravítka
- Imbusový klíč
- Podélné pravítko (Vodící pravítko)

#### 2. Kruhové řezy

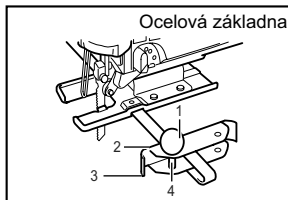

002777

- Závitovaný knoflík
- Čelní stěna vodítka
- Podélné pravítko (Vodící pravítko)
- Kolík

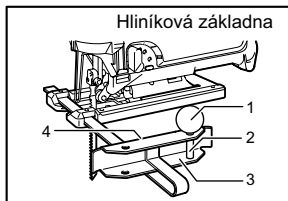

005455

- Závitovaný knoflík
- Kolík
- Podélné pravítko (Vodící pravítko)
- Vodítko pravítka

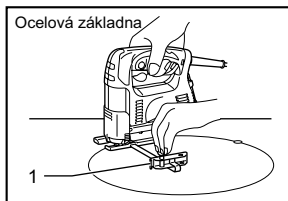

008098

- Podélné pravítko (Vodící pravítko)

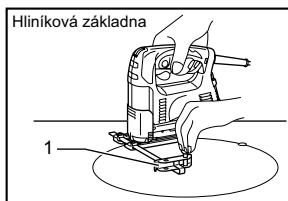

008099

- Podélné pravítko (Vodící pravítko)

Při provádění kruhových nebo obloukových řezů o poloměru 170 mm nebo menším nainstalujte podélné pravítko následujícím způsobem.

Vložte podélné pravítko do obdélníkového otvoru na boku základny tak, aby vodítko pravítka směřovalo nahoru. Zasuňte kruhový vodící čep jedním ze dvou otvorů ve vodítku pravítka. Zajistěte čep zašroubováním závitovaného knoflíku do čepu.

Nyní posuňte pravítko na požadovaný poloměr řezu a utažením šroubu jej zajistěte. Poté posuňte základnu úplně dopředu.

#### **POZNÁMKA:**

- Při řezání kružnic a oblouků vždy použijte listy č. B-17, B-18, B-26 nebo B-27.

#### **Zařízení proti roztřepení řezné hrany pro ocelovou základnu (volitelné příslušenství)**

##### **Fig.18**

Řezy bez roztřepených hran lze získat nainstalováním zařízení proti roztřepení řezné hrany. Při instalaci zařízení proti roztřepení řezné hrany posuňte základnu úplně dopředu a zařízení vložte mezi dva výstupky na základně.

#### **POZNÁMKA:**

- Zařízení proti roztřepení řezné hrany nelze použít při provádění šikmých řezů.

#### **Zařízení proti roztřepení řezné hrany pro hliníkovou základnu (volitelné příslušenství)**

##### **Fig.19**

Řezy bez roztřepených hran lze získat nainstalováním zařízení proti roztřepení řezné hrany. Při instalaci zařízení proti roztřepení řezné hrany posuňte základnu nástroje úplně dopředu a zařízení upevněte ze zadní strany základny. Používáte-li krycí desku, nainstalujte zařízení proti roztřepení řezné hrany na krycí desku.

#### **⚠POZOR:**

- Zařízení proti roztřepení řezné hrany nelze použít při provádění šikmých řezů.

#### **Krycí deska pro hliníkovou základnu (volitelné příslušenství)**

##### **Fig.20**

Při řezání ozdobných dřív, plastů, apod. používejte krycí desku. Tato deska chrání citlivé nebo křehké povrchy před poškozením. Umístěte ji na zadní stranu základny nástroje.

## **ÚDRŽBA**

#### **⚠POZOR:**

- Než začnete provádět kontrolu nebo údržbu nástroje, vždy se přesvědčte, že je vypnutý a vytažený ze zásuvky.

Kvůli zachování BEZPEČNOSTI a SPOLEHLIVOSTI výrobku musí být opravy, kontrola a výměna uhlíků a veškerá další údržba či seřizování prováděny autorizovanými servisními středisky firmy Makita a s použitím náhradních dílů Makita.

## **PŘÍSLUŠENSTVÍ**

#### **⚠POZOR:**

- Pro váš nástroj Makita, popsáný v tomto návodu, doporučujeme používat toto příslušenství a nástavce. Při použití jiného příslušenství či nástavců může hrozit nebezpečí zranění osob. Příslušenství a nástavce lze používat pouze pro jejich stanovené účely.

Potřebujete-li bližší informace ohledně tohoto příslušenství, obraťte se na vaše místní servisní středisko firmy Makita.

- Listy přímočaré pily
- Imbusový klíč 3
- Sestava podélného pravítka (Vodícího pravítka)
- Zařízení proti roztřepení řezné hrany
- Hadice (pro odsavač prachu)
- Krycí deska (pro typ s hliníkovou základnou)



Makita Corporation Anjo, Aichi, Japan