

**ИНСТРУКЦИЯ ПО ЭКСПЛУАТАЦИИ  
СИСТЕМА АВТОМАТИЧЕСКОГО  
ВОДОСНАБЖЕНИЯ**

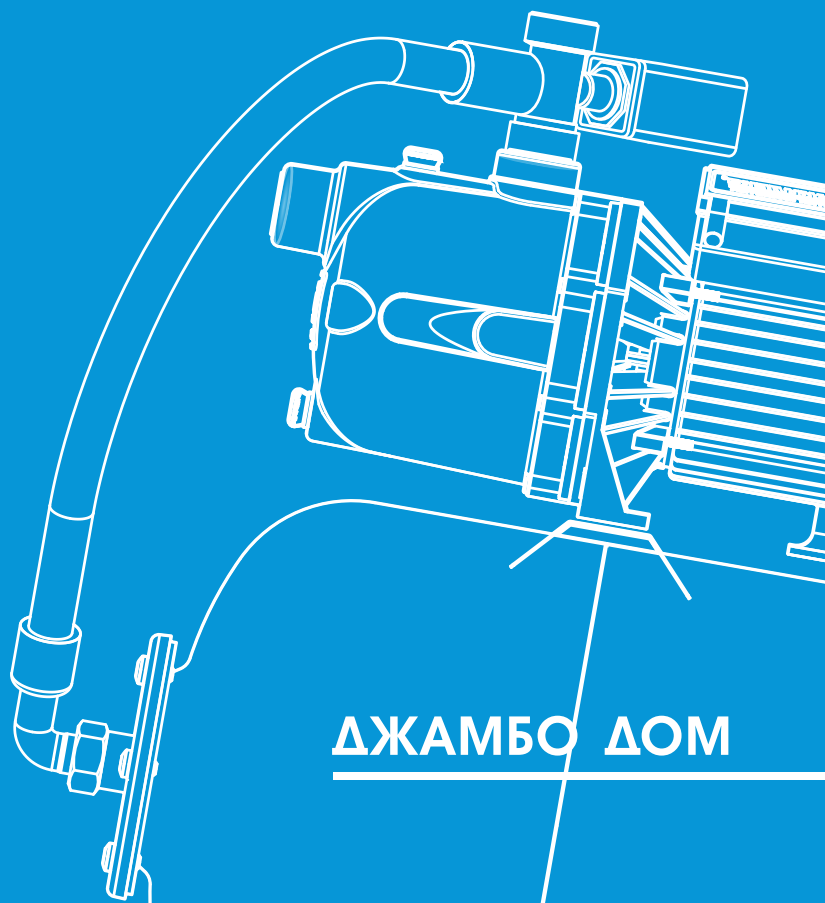

**ДЖАМБО ДОМ**

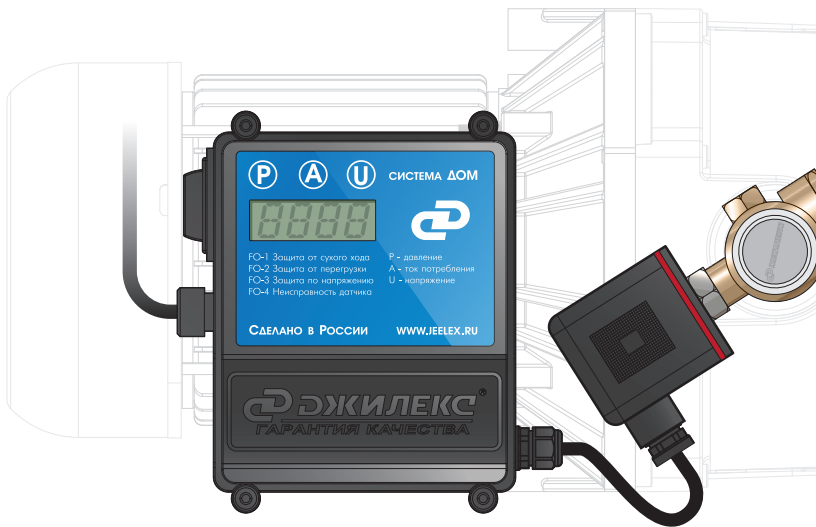
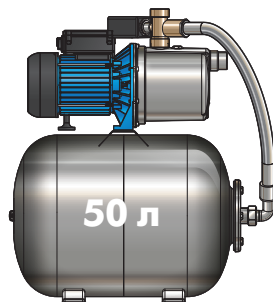
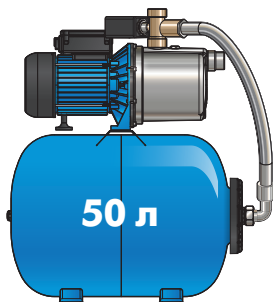
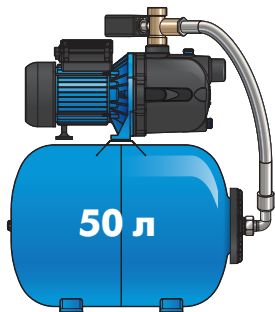

Пульт управления  
насосом «ДЖАМБО» ДОМ

Рисунок 1.

## 1. ОБЩИЕ ДАННЫЕ

### 1.1 Область применения.

Системы автоматического водоснабжения серии «ДЖАМБО» модели ДОМ (см. Рисунок 1), далее по тексту «насос», предназначен для подачи чистой воды из колодцев, скважин, открытых водоемов и магистральных водопроводов. Насос (на базе поверхностного насоса) предназначен для бесперебойного водоснабжения в автоматическом режиме коттеджей, дач, ферм и других потребителей. Автоматически поддерживает необходимое давление в системе водоснабжения, самостоятельно включаясь и отключаясь по мере расходования воды, создает комфортные условия потребления воды на уровне городской квартиры.

### 1.2 Данные об изделии.

#### Пример способа обозначения.

«ДЖАМБО» 70\*/50\*\* Н\*\*\*-50\*\*\*\*Н\*\*\*\*\* ДОМ

серия насоса
расход
напор
индекс1
объем ГА
индекс2
модель

|          |                                                                                                                                  |
|----------|----------------------------------------------------------------------------------------------------------------------------------|
| «ДЖАМБО» | Серия насоса;                                                                                                                    |
| *        | Максимальный расход, л/мин;                                                                                                      |
| **       | Максимальный напор, м;                                                                                                           |
| ***      | Индекс 1 - материал корпуса насоса:<br>«Н» - нержавеющая сталь,<br>«П» - инженерный пластик, «Ч» - чугун;                        |
| ****     | Объем гидроаккумулятора (сокр. ГА), л;                                                                                           |
| *****    | Индекс 2 - материал корпуса гидроаккумулятора:<br>«без буквенного обозначения» - углеродистая сталь;<br>«Н» - нержавеющая сталь; |
| ДОМ      | Модель                                                                                                                           |

**ВНИМАНИЕ!** Перед монтажом и вводом насоса в эксплуатацию внимательно изучите данную инструкцию по эксплуатации.

**ВНИМАНИЕ!** Насосы серии «ДЖАМБО» предназначены для перекачивания только чистой воды. Все части насоса, соприкасающиеся с перекачиваемой водой, изготовлены из материалов, разрешенных для контакта с пищевыми продуктами.

## 2. БЕЗОПАСНОСТЬ

### 2.1 Обозначения предупреждений в инструкции по эксплуатации.

Опасность поражения электрическим током



В рекомендациях по безопасности, несоблюдение которых может повлечь за собой угрозу для функционирования насоса, указано слово:

**ВНИМАНИЕ!**

### 2.2 Требования безопасности.

Для предотвращения несчастных случаев необходимо соблюдать действующие предписания в строгом соответствии с «Правилами технической эксплуатации электроустановок потребителей» и «Правилами техники безопасности при эксплуатации электроустановок потребителей».

### 2.3 Нарушение требований безопасности.

Неисполнение требований безопасности влечет за собой угрозу для жизни и здоровья пользователя в результате электрического и

механического воздействия и угрозу преждевременного выхода из строя насоса. Использование насоса не по назначению может привести к его поломке и отказу в гарантийном ремонте.

## 2.4 Эксплуатационные ограничения.

Надежность работы насоса гарантируется только в случае соблюдения положений настоящей инструкции по эксплуатации.

- Не допускается превышение максимальных значений, указанных в инструкции по эксплуатации.
- При первом запуске насоса необходимо обеспечить его полное заполнение водой.
- Не допускается работа насоса без расхода воды («в тупик»).
- Не допускается попадание воздуха во всасывающую магистраль.
- В холодное время необходимо полностью слить воду из насоса, а также всасывающей и напорной магистралей. Исключается установка насоса в помещениях, где он может быть подвержен затоплению.
- Не рекомендуется заужение всасывающей/напорной магистрали.
- Не допускается перекачивание воды температурой ниже  $+1^{\circ}\text{C}$  и выше  $+35^{\circ}\text{C}$ , а также эксплуатация насоса при температуре окружающей среды ниже  $0^{\circ}\text{C}$ .
- Насос не предназначен для использования лицами (включая детей) с пониженными физическими, сенсорными или умственными способностями или при отсутствии у них жизненного опыта или знаний, если они не находятся под присмотром или не проинструктированы об использовании прибора лицом, ответственным за их безопасность.
- При повреждении шнура питания его замену во избежание опасности поражения электрическим током должны производить изготовитель, сервисная служба или иной квалифицированный персонал. Данные требования распространяются и на случай проведения работ по изменению длины шнура питания.

### 3. ТРАНСПОРТИРОВАНИЕ И ХРАНЕНИЕ

Насосы в упакованном виде могут транспортироваться автомобильным и железнодорожным транспортом крытого исполнения или в контейнерах, а также авиационным и водным транспортом на любые расстояния с любой скоростью в соответствии с правилами перевозки грузов, действующими на транспорте каждого вида. Упакованные насосы в транспортных средствах должны быть надежно закреплены для обеспечения его устойчивого положения и предотвращения перемещения при транспортировке, а также защищены от прямого воздействия атмосферных осадков и солнечной радиации. Условия транспортирования насосов в части воздействия климатических факторов должны соответствовать условиям хранения 5 по ГОСТ 15150, механических факторов - по группе С (Л для насосов в потребительской упаковке) по ГОСТ 23216. Хранение насосов - по условиям 4 по ГОСТ 15150. Гарантийный срок хранения насосов - 36 месяцев со дня изготовления (приёмки).

### 4. ТЕХНИЧЕСКОЕ ОПИСАНИЕ ИЗДЕЛИЯ

#### 4.1 Особенности.

#### **Система автоматического водоснабжения «ДЖАМБО ДОМ».**

Это поверхностный насос «ДЖАМБО» 70/50 со встроенным эжектором, сочетающий преимущества центробежного с практичностью самовсасывающего насоса. Встроенный эжектор с системой труб Вентури обеспечивает хорошие условия всасывания на входе в насос и позволяет создать высокое давление на выходе. Насос снабжен системой автоматического управления по давлению.

### Общий вид насосов серии «ДЖАМБО ДОМ»:

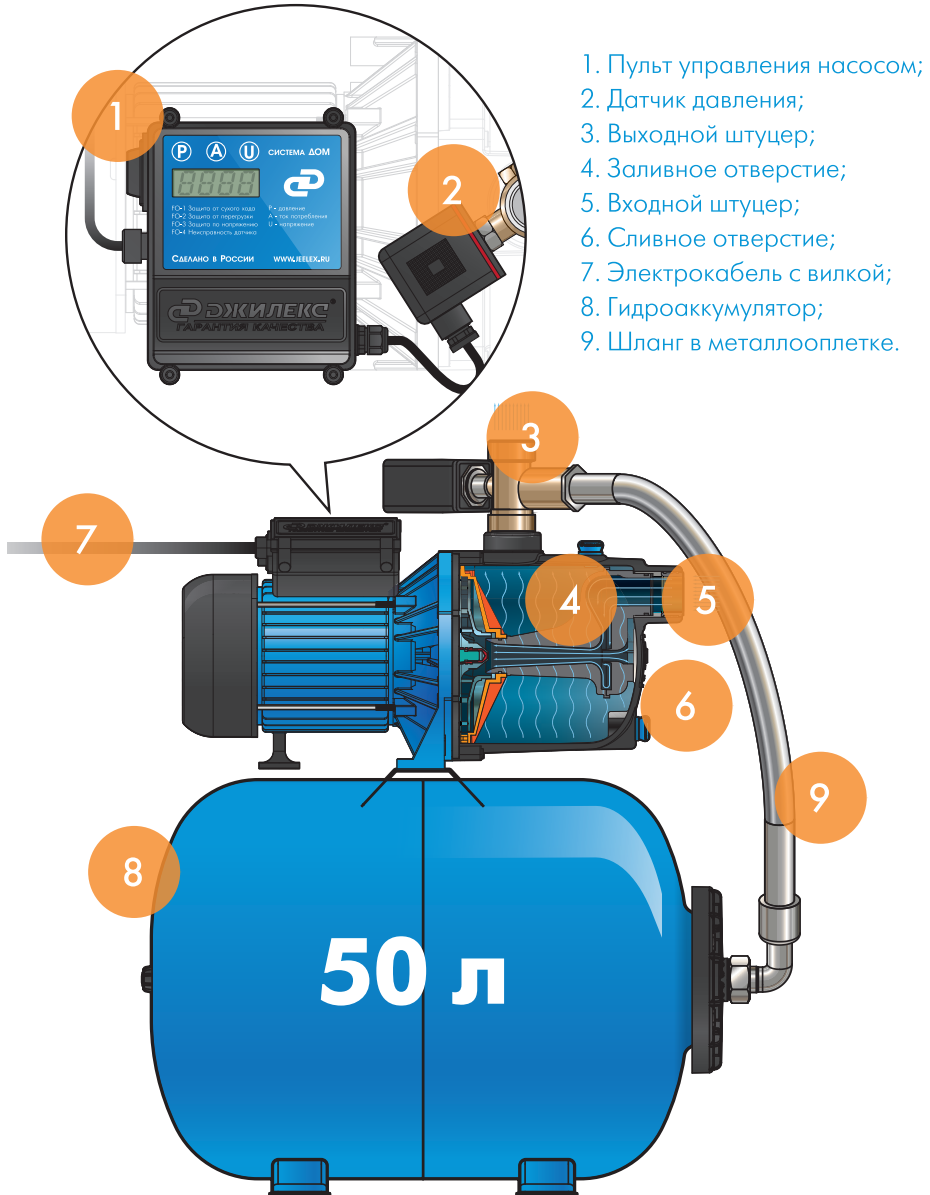

Насосы включают в себя:

- поверхностный насос «ДЖАМБО» 70/50
- горизонтальный гидроаккумулятор объемом 50 литров;
- пульт управления насосом;
- датчик давления;
- соединительную арматуру;
- электрокабель с вилкой.

#### **4.2 Поверхностные насосы «ДЖАМБО ДОМ».**

Насосы состоят из насосной части и электродвигателя с фланцем. Насосная часть состоит из корпуса, содержащего проточный блок «направляющий аппарат – трубка Вентури – сопло» и рабочего колеса. Рабочее колесо и проточный блок выполнены из износостойких пластических материалов. Фланец электродвигателя, к которому крепится насосная часть, выполнен из алюминия.

Для предотвращения внешних утечек из насосной части применено графитокерамическое торцевое уплотнение.

Электродвигатель - асинхронный короткозамкнутый, состоит из статора, подшипниковых щитов, короткозамкнутого ротора и коробки выводов, в которой находится конденсатор, клеммные колодки для соединения выводных концов электродвигателя с питающим кабелем электронной платы. Статор электродвигателя защищен термopротектор, отключающим электродвигатель при перегреве обмотки. В задней части электродвигателя расположен вентилятор охлаждения.

#### **4.3 Пульт управления насосом «ДЖАМБО ДОМ» состоит из лицевой панели и электронной платы, которые интегрированы в коробку выводов электродвигателя.**

Пульт управления реализует несколько функций:

##### **1. Функция «мягкого пуска» и «мягкой остановки»:**

Работа системы, оснащенной семисторным коммутатором, основана



на фазоимпульсном методе. Время разгона или останова 1-1,5 сек.  
Эта функция:

- значительно снижает пусковые токи;
- предотвращает гидроудар при пуске насоса;
- предотвращает гидроудар при отключении насоса;
- снижает механические нагрузки на насос, фильтр, гидроаккумулятор, обратный клапан и другие элементы системы водоснабжения.

Все это способствует созданию комфортных условий работы, как насоса, так и всей системы водоснабжения в целом, увеличивая срок службы всех ее составляющих.

## **2. Функция поддержания диапазона давления в системе водоснабжения по заданным значениям:**

- заданный диапазон давления в водопроводной сети;
- введение значения установочного давления.

Введение значения установочного давления « $P_{уст}$ » осуществляется кнопкой «**P**»:

- при кратковременном (до 1 сек) нажатии кнопки «**P**» на индикатор выводится мгновенное значение давления в системе в виде **P-X.X**;
- при продолжительном (более 1 сек) нажатии кнопки «**P**» активируется режим выбора одного из четырех значений (2; 2,5; 3; 3,5 бара установочного давления;
- каждое последующее нажатие кнопки «**P**» меняет на одну ступень величину установочного давления и через 3 секунды после выбора установочного давления возвращает систему в режим индикации мгновенного значения давления.

Введенное значение установочного давления « $P_{уст}$ » определяет среднюю величину давления в системе водоснабжения, так как:

включение насоса осуществляется при  $P_{вкл} = P_{уст} - 0,5 \text{ бар}$ .

отключение насоса осуществляется при  $P_{откл} = P_{уст} + 0,5 \text{ бар}$ .

Например, при введенном значении установочного давления  $P_{уст} = 3 \text{ бара}$  величина давления в водопроводной сети будет поддерживаться в диапазоне:  $P_{вкл} = 2,5 \text{ бара}$ ,  $P_{откл} = 3,5 \text{ бара}$ .

### 3. Функция защиты:

Защита от «сухого хода» и неуправляемой непрерывной работы осуществляется посредством ограничения снижения давления в водопроводной сети и минимального тока потребления. Это проявляется при понижении уровня воды в источнике («сухого хода»), а также во время работы насоса при отсутствии водоразбора, например, при заклинивании обратного клапана или разрыве водоподающей магистрали.

Защита от «сухого хода» и неуправляемой непрерывной работы определяется по двум косвенным признакам:

- если давление в водопроводной сети снизилось до значения менее 0,5 бара и такое условие сохраняется в течение 10 секунд;
- если потребляемый ток снизился до значения менее 3,5 А и такое условие сохраняется в течение 10 секунд.

При возникновении любого из двух условий насос останавливается, система переводится в «тайм-аут» и на индикатор выводится мигающая (с частотой 1 Гц) надпись **FO-1**.

Защита от перегрузки по току осуществляется посредством сигнала от датчика тока, если величина тока превысит 6А и это условие сохраняется в течение 2 - 3 секунд.

Это проявляется при увеличении трения в насосе, а также при заклинивании насоса вследствие износа деталей или засорения.

При возникновении такого условия насос останавливается, система переводится в «тайм-аут» и на индикатор выводится мигающая (с частотой 1 Гц) надпись **FO-2**.

Защита от выхода напряжения за допустимые пределы осуществляется посредством сигнала от датчика напряжения, если величина напряжения выйдет из диапазона  $220 \text{ В} \pm 10\%$  и это условие сохраняется в течение 2 - 3 секунд;

При возникновении такого условия насос останавливается, система переводится в «тайм-аут» и на индикатор выводится мигающая (с частотой 1 Гц) надпись **FO-3**.

Защита от неконтролируемой работы при неисправности в электрической

цепи датчика давления на индикатор выводится надпись **FO-4**.

**Отсчет «тайм-аутов»:** **Функция** допускает только три: 1 минута, 5 минут, 15 минут последовательных «тайм-аута» для одного вида неисправности. Последовательным считается «тайм-аут», если неисправность повторилась в течение 1 минуты после автоматического перезапуска. После третьего «тайм-аута» перезапуск возможен только отключением и включением питания.

Ручной перезапуск системы осуществляется одновременным нажатием и удержанием в течение 2-3 секунд двух кнопок «**U**» и «**A**».

**Функция индикации обеспечивает:**

- индикацию величины давления;
- индикацию величины напряжения сети;
- индикацию величины потребляемого тока.

Основным режимом является индикация **P-X.X** давления в магистрали, при нажатии кнопки «**U**» индикатор переходит в режим индикации **U-XXX** напряжения в электросети, при нажатии кнопки «**A**» индикатор переходит в режим индикации **A-XXX** потребляемого тока. Индикация напряжения и тока длится 20 секунд, затем индикатор переводится в режим индикации давления в водопроводной сети.

#### 4.4 Технические характеристики.

|                                            | «ДЖАМБО»<br>70/50 П-50<br>ДОМ | «ДЖАМБО»<br>70/50 Н-50<br>ДОМ | «ДЖАМБО»<br>70/50 Н-50 Н<br>ДОМ |
|--------------------------------------------|-------------------------------|-------------------------------|---------------------------------|
| <b>Наименование параметра</b>              |                               |                               |                                 |
| Максимальный расход, л/мин                 | 70                            |                               |                                 |
| Максимальный напор, м                      | 50                            |                               |                                 |
| Напряжение, В                              | 220±10%                       |                               |                                 |
| Потребляемый ток, А                        | 5,0                           |                               |                                 |
| Потребляемая мощность, Вт                  | 1100                          |                               |                                 |
| Емкость конденсатора, мкФ                  | 16                            |                               |                                 |
| Глубина всасывания, макс. м                | 9                             |                               |                                 |
| Габаритные размеры, мм                     | 600 x 355 x 660               |                               |                                 |
| Вес изделия, кг                            | 21,5                          | 22                            | 20,6                            |
| Количество включений в час, макс.          | 20                            |                               |                                 |
| Диаметр входного/выходного отверстий, дюйм | 1                             |                               |                                 |
| Частота тока, Гц                           | ~ 50 ± 2,5                    |                               |                                 |
| Степень защиты                             | IPX4                          |                               |                                 |
| Температура перекачиваемой воды, °С        | от +1°С до +35                |                               |                                 |

#### 4.5 Расходно-напорные характеристики.\*

|                                                                                                                 |                      |    |    |    |    |    |    |    |    |    |    |
|-----------------------------------------------------------------------------------------------------------------|----------------------|----|----|----|----|----|----|----|----|----|----|
| <b>Модели насоса<br/>«ДЖАМБО»:</b><br><b>70/50 П-50 ДОМ</b><br><b>70/50 Н-50 ДОМ</b><br><b>70/50 Н-50 Н ДОМ</b> | <b>Напор, м</b>      |    |    |    |    |    |    |    |    |    |    |
|                                                                                                                 | 0                    | 5  | 10 | 15 | 20 | 25 | 30 | 35 | 40 | 45 | 50 |
|                                                                                                                 | <b>Подача, л/мин</b> |    |    |    |    |    |    |    |    |    |    |
|                                                                                                                 | 70                   | 65 | 61 | 57 | 53 | 46 | 37 | 26 | 16 | 7  | 0  |

\* Заявленные характеристики насосов были получены при испытании с холодной чистой водой без газа и абразивных примесей, а также напорной магистралью согласно модели насоса, при напряжении 220В.

#### График расходно-напорных характеристик.



График №1

## 4.6 Как правильно подобрать насос.

Чтобы правильно подобрать насос, необходимо определиться, для каких целей он будет использоваться (водоснабжение дома или простой полив). На производительность насоса влияют следующие факторы: глубина всасывания, протяжённость горизонтального участка и перепад высот от источника до места установки насоса. Для обеспечения работоспособности насоса потери на всасывание должны быть меньше максимальной глубины всасывания.

Потери на всасывание рассчитываются по следующей формуле:

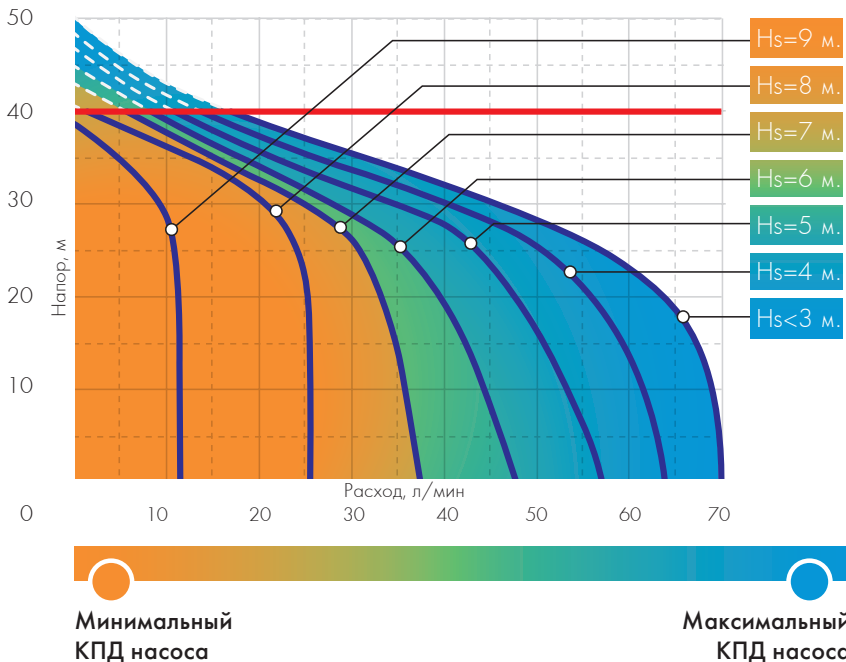
$$H_{\text{насоса}} > H_1 + H_2 + S/10, \text{ где}$$

$H_{\text{насоса}}$  – глубина всасывания поверхностного насоса;

$H_1$  – динамический уровень воды;

$H_2$  – перепад по высоте от источника до места установки насоса;

$S$  – горизонтальный участок от источника до места установки насоса.

При выборе насоса необходимо учитывать глубину всасывания, потери напора, количество точек водоразбора в соответствии с графиком № 1. На графике находим «кривую», соответствующую данной глубине всасывания и определяем производительность насоса при разном напоре.

С приближением к максимальной глубине всасывания подача насоса практически становится равной нулю.

**ВНИМАНИЕ!** При подборе насоса важно учитывать потери на горизонтальном участке. Так при протяженности трубопровода 10 метров с диаметром 1" потери равны 1 метру вертикального столба при максимальном расходе.

При выборе насоса необходимо рассчитать необходимую производительность, исходя из максимального числа одновременно открытых точек водоразбора (раковина, унитаз, душ и др.) по следующей формуле:

$$Q_{\text{max}} = Q_1 + Q_2 + \dots + Q_n,$$

где  $Q_1, Q_2, Q_n$  – значение расхода воды через конкретные точки потребления (см. таблицу №3).

| Приборы                  | Расход, л/мин |
|--------------------------|---------------|
| Раковина                 | 10            |
| Умывальник               | 6             |
| Душ                      | 12            |
| Ванная                   | 15            |
| Посудомоечная машина     | 10            |
| Стиральная машина        | 12            |
| Унитаз со сливным бачком | 5             |
| Биде                     | 6             |

Таблица №3

## 5. УСТАНОВКА И МОНТАЖ

### 5.1 Монтаж насоса.

Установка насосного оборудования требует специальных навыков. Перед монтажом насоса необходимо проверить его работоспособность, включив его в электросеть на 5 - 10 секунд. Насос должен быть установлен в отапливаемом помещении в доступном для обслуживания месте. Диаметр трубы всасывающей магистрали должен быть не меньше, чем диаметр входного отверстия. В случаях, если глубина всасывания более 5 метров или протяженность горизонтального участка всасывающей магистрали 10 и более метров, то диаметр трубы должен быть больше диаметра входного отверстия. При монтаже всасывающей магистрали необходимо обеспечить постоянный наклон от насоса к источнику водозабора не менее 1 градуса к горизонту. Обратные углы не допускаются. Всасывающая магистраль должна быть герметичной. В качестве всасывающей

магистрالی рекомендуется использовать современные полиэтиленовые и полипропиленовые трубы.

## 5.2 Монтаж насоса.

Присоедините всасывающую трубу с обратным клапаном к входному штуцеру насоса.

Присоедините напорную магистраль к находящемуся сверху насоса выходному штуцеру.

**ВНИМАНИЕ!** При монтаже насоса с гидроаккумулятором необходимо убедиться, что в гидроаккумулятор закачан воздух. Давление воздуха рассчитывается по следующей формуле:

$P_{га} = P_{стартовое} - 0,3 \text{ бар}$ ,  $P_{га} = P_{уст} - 0,8 \text{ бар}$  - нижний предел настройки реле давления (заводская настройка 1,4 бар.)

$P_{уст}$  - значение установочного давления.

При меньшем давлении закачайте автомобильным насосом или компрессором воздух через пневматический клапан гидроаккумулятора.

При первоначальном пуске системы автоматического водоснабжения «ДЖАМБО» ДОМ необходимо предварительно заполнить насос и всасывающую магистраль, оснащенную обратным клапаном, водой через заливное отверстие. Для этого следует вывернуть пробку, находящуюся в верхней части насоса, и заливать воду до тех пор, пока из заливного отверстия не начнет вытекать вода без пузырьков воздуха. Установить пробку в исходное положение. Далее, присоединяем к выходному штуцеру насоса (на напорную магистраль) кран (шаровой или вентиль) и закрываем его. Включаем насос в электрическую сеть на непродолжительное время (3-5 сек). После этого приоткрываем кран для выпуска воздуха (на 3-5 сек.). Закрываем кран. Выключаем насос. Повторно доливаем в насос и всасывающую



магистраль воду через заливное отверстие. Включаем насос. В зависимости от длины всасывающей магистрали указанный алгоритм действий нужно будет повторить несколько раз, до устойчивого потока из напорной магистрали. Как только из всасывающей магистрали будет удален весь воздух, насос наполнит гидроаккумулятор, и произойдет набор установленного давления - насос отключится. Система автоматического водоснабжения готова к работе.

### 5.3 Пример установки насоса.

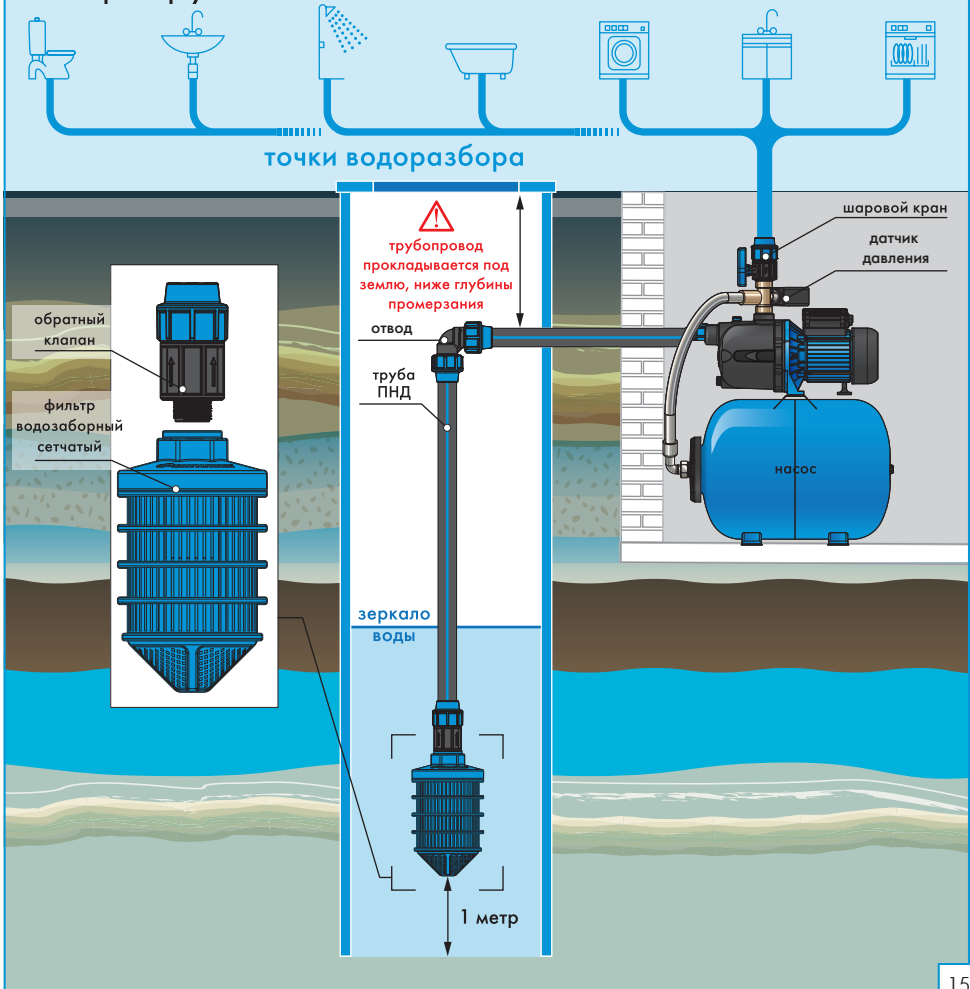

#### 5.4 Подключение насоса к электросети.



Насосы оснащены однофазным электромотором, подключаемым к электросети 220 В±10%, 50Гц.

- Электромонтажные работы по установке розетки, УЗО, предохранителей, их подключение к питающей электросети и заземление должен выполнять электрик в строгом соответствии с «Правилами технической эксплуатации электроустановок потребителей» и «Правилами техники безопасности при эксплуатации электроустановок потребителей» (ПТЭ и ПТБ).
- Не допускайте эксплуатацию насоса без заземления (розетка электропитания должна иметь контакт «земля»).
- Место подключения насоса в электрическую сеть должно быть защищено от воды.

**Установка автоматического устройства защитного отключения (УЗО) не более 30 мА - обязательна!**

- Все провода подключения следует разместить таким образом, чтобы они не соприкасались с трубопроводом и/или корпусом насоса и/или корпусом двигателя.
- Тип напряжения электросети должен соответствовать данным на информационной табличке, расположенной на электродвигателе насоса.
- При нестабильном напряжении электросети желательна установка стабилизатора напряжения.

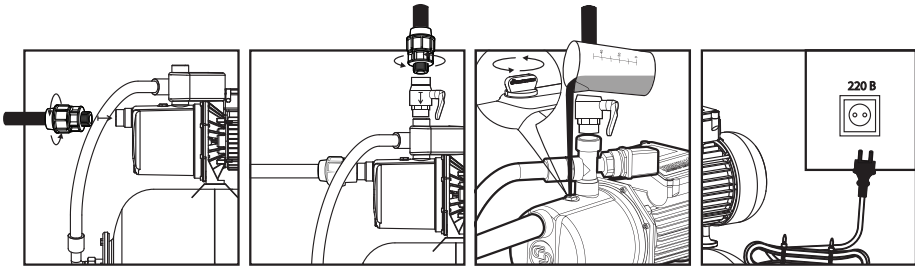

**При первоначальном пуске насоса** полностью заполнить насос и всасывающую магистраль водой через заливное отверстие. Для этого следует вывернуть пробку, находящуюся в верхней части насоса, и заливать воду до тех пор, пока из заливного отверстия не начнет вытекать вода без пузырьков воздуха. Установить пробку в исходное положение. Всасывающая магистраль должна иметь обратный клапан. Далее присоединяем кран (шаровой или вентиль) и напорную магистраль к выходному штуцеру и кратковременно на 30-60 сек. (15-20 сек. для насоса-автомата с контролем потока) включаем насос в электрическую сеть (кран при этом должен быть закрыт).

После выключения насоса открываем кран для выпуска воздуха и доливаем во всасывающую магистраль воду. В зависимости от длины всасывающей магистрали указанный алгоритм действий, возможно, нужно будет повторить несколько раз.

**После удаления воздуха из всасывающей магистрали:**

**- Насос готов к работе.**

Во избежание несчастных случаев от поражения электрическим током при пользовании насосом, не пытайтесь разбирать его!

## 7. ОБСЛУЖИВАНИЕ



Перед выполнением работ с насосом необходимо отключить его от сети электропитания. Необходимо исключить несанкционированный повторный запуск насоса неуполномоченными лицами.

Во время эксплуатации насос не требует никакого специального обслуживания.

При нормальных условиях эксплуатации насос не требует обслуживания в течение длительного времени.

В случае длительного перерыва в работе, насос может блокироваться. Для разблокировки, проверните вал вручную, со стороны вентилятора.

В профилактических целях рекомендуется время от времени проверять максимальный напор. Уменьшение максимального напора свидетельствует об износе гидравлики насоса, в этом случае обратитесь в сервисный центр.

Рекомендуется ежеквартально проверять давление воздуха в гидроаккумуляторе (через ниппель, обычным автомобильным манометром), предварительно слив воду из насоса.

При снижении давления, необходимо подкачать воздух в гидроаккумулятор. При снижении давления более чем на 20%, необходимо обратиться в сервисный центр.

Не позволяйте детям играть с насосом.

## 8. ГАРАНТИЙНЫЕ ОБЯЗАТЕЛЬСТВА

Гарантийный срок эксплуатации насосов - 12 месяцев со дня продажи конечному потребителю. Гарантийные обязательства выполняются при условии соблюдения потребителем правил эксплуатации, хранения, транспортировки, монтажа и правильно заполненного гарантийного талона. Изготовитель не несет ответственность за ущерб, причиненный покупателю в результате неправильного монтажа и эксплуатации изделия.

## 9. УСЛОВИЯ ВЫПОЛНЕНИЯ ГАРАНТИЙНЫХ ОБЯЗАТЕЛЬСТВ

### Гарантия не распространяется на:

- повреждения, возникшие в результате несоблюдения данной инструкции по эксплуатации, самостоятельной разборки или ремонта, неправильного монтажа или подключения;
- повреждения, полученные в результате: неправильной транспортировки, хранения, удара или падения, при наличии внешних механических повреждений, при наличии следов воздействия химически активных веществ.

**ВНИМАНИЕ!** При покупке насоса требуйте в Вашем присутствии проверки комплектности и заполнения гарантийного талона. Без предъявления данного талона или выявления факта фальсификации при его заполнении, претензии по качеству не принимаются и гарантийный ремонт не производится.

При несоблюдении правил и техники безопасности сервисный центр вправе отказать в гарантийном обслуживании.

## 10. НЕПОЛАДКИ: ПРИЧИНЫ И ИХ УСТРАНЕНИЕ

| Неисправности                                                   | Возможные причины                                                                                                                              | Методы устранения                                                                                                                                                                                           |
|-----------------------------------------------------------------|------------------------------------------------------------------------------------------------------------------------------------------------|-------------------------------------------------------------------------------------------------------------------------------------------------------------------------------------------------------------|
| 1. Насос отключен и на панели управления индикация: <b>FO-1</b> | 1.1 Недостаточный уровень воды в источнике.<br>1.2 Давление снизилось до значения менее 1 бара.<br>1.3 Попадание воздуха во всасывающую трубу. | 1.1 Уменьшить глубину всасывания.<br><br>1.2 Отрегулировать расход насоса.<br><br>1.3 Проверить герметичность соединений на всасывающей трубе, чтобы на всасывающей трубе не было колен или обратных углов. |
| 2. Насос отключен и на панели управления индикация: <b>FO-2</b> | 2.1 Вал заблокирован.<br><br>2.2 Механическое трение в насосе.                                                                                 | 2.1 Отключить напряжение и провернуть вал, используя доступ к нему со стороны вентилятора.<br><br>2.2 Обратится в сервисный центр.                                                                          |
| 3. Насос отключен и на панели управления индикация: <b>FO-3</b> | 3.1 Напряжение питания или слишком высокое, или низкое.                                                                                        | 3.1 Проверить напряжение в сети, если его величина в пределах $220 \pm 10\%$ , перезапустить насос. Применить стабилизатор напряжения (приобретается отдельно).                                             |

| Неисправности                                                          | Возможные причины                                                                                                                                                                           | Методы устранения                                                                                                                                                               |
|------------------------------------------------------------------------|---------------------------------------------------------------------------------------------------------------------------------------------------------------------------------------------|---------------------------------------------------------------------------------------------------------------------------------------------------------------------------------|
| <p>4. Насос отключен и на панели управления индикация: <b>FO-4</b></p> | <p>4.1 Неисправен датчик давления.</p> <p>4.2 Неисправность в электрической цепи датчика давления.</p>                                                                                      | <p>4.1 Заменить датчик давления, обратившись в сервисный центр.</p> <p>4.2 Устранить неисправность в электрической цепи датчика давления, обратившись в сервисный центр.</p>    |
| <p>5. Насос включается и отключается слишком часто.</p>                | <p>5.1 Мембрана гидроаккумулятора повреждена.</p> <p>5.2 Отсутствие сжатого воздуха в гидроаккумуляторе.</p> <p>5.3 Открыт обратный клапан вследствие блокировки посторонним предметом.</p> | <p>5.1 Заменить мембрану, или гидроаккумулятор.</p> <p>5.2 Закачать воздух в гидроаккумулятор.</p> <p>5.3 Демонтировать всасывающую трубу и разблокировать обратный клапан.</p> |

## 11. КОМПЛЕКТ ПОСТАВКИ.

| № | Наименование                                      | Количество |
|---|---------------------------------------------------|------------|
| 1 | Насос                                             | 1          |
| 2 | Инструкция по эксплуатации<br>+ Гарантийный талон | 1          |
| 3 | Тара упаковочная                                  | 1          |

## 12. СВИДЕТЕЛЬСТВО О ПРИЕМКЕ

### ДАТА ИЗГОТОВЛЕНИЯ \_\_\_\_\_



Завод-изготовитель: ООО «ДЖИЛЕКС», Россия, 142180, Московская область, г. Подольск, мкр. Климовск, ул. Индустриальная, дом 9, тел.: +7 (499) 400 5555, [www.jeelex.ru](http://www.jeelex.ru)  
Продукция изготовлена по ТУ 3468-001-61533394-2014 и соответствует требованиям Технических регламентов Таможенного союза:

ТР ТС 010/2011 «О безопасности машин и оборудования»  
ТР ТС 004/2011 «О безопасности низковольтного оборудования»  
ТР ТС 020/2011 «Электромагнитная совместимость технических средств»

Сертификат соответствия № ТС RU C-RU.ME20.B.00204, выдан 17.04.2017г., орган по сертификации: Федеральное государственное унитарное предприятие "Всероссийский научно-исследовательский институт стандартизации и сертификации в машиностроении" (ВНИИНМАШ), срок действия до 16.04.2022г.;  
Декларация о соответствии ЕАЭС № RU Д-РУ.АЯ04.В.00814, выданная 18.04.2017г., орган по сертификации: ВНИИНМАШ, срок действия до 17.04.2022г. включительно.

Завод-изготовитель оставляет за собой право на изменения в конструкции изделия, не снижающих их потребительских качеств.



Редакция 1.2  
2017 год.

Техническая консультация:  
тел: +7 (499) 400-55-55 доб: 48-10, 48-11;  
[www.jeelex.ru](http://www.jeelex.ru)



## 13. СОДЕРЖАНИЕ

|            |                                                     |           |
|------------|-----------------------------------------------------|-----------|
| <b>1</b>   | <b>Общие данные.</b>                                | <b>1</b>  |
| 1.1        | Область применения.                                 | 1         |
| 1.2        | Данные об изделии.                                  | 2         |
| <b>2</b>   | <b>Безопасность.</b>                                | <b>3</b>  |
| 2.1        | Обозначения предупреждений.                         | 3         |
| 2.2        | Требования безопасности для пользователя.           | 3         |
| 2.3        | Нарушение требований безопасности.                  | 3         |
| 2.4        | Эксплуатационные ограничения.                       | 4         |
| <b>3</b>   | <b>Транспортировка и хранение.</b>                  | <b>5</b>  |
| <b>4.</b>  | <b>Техническое описание изделия.</b>                | <b>5</b>  |
| 4.1        | Особенности.                                        | 5         |
| 4.2        | Поверхностные насосы «ДЖАМБО» ДОМ.                  | 7         |
| 4.3        | Пульт управления насосом «ДЖАМБО» ДОМ.              | 7         |
| 4.4        | Технические характеристики.                         | 10        |
| 4.5        | Расходно-напорные характеристики.                   | 11        |
| 4.6        | Как правильно подобрать насос.                      | 12        |
| <b>5.</b>  | <b>Установка и монтаж.</b>                          | <b>13</b> |
| 5.1        | Установка насоса.                                   | 13        |
| 5.2        | Монтаж насоса.                                      | 14        |
| 5.3        | Схема монтажа насоса.                               | 15        |
| 5.4        | Подключение насоса к электросети.                   | 16        |
| <b>6.</b>  | <b>Ввод насоса в эксплуатацию.</b>                  | <b>17</b> |
| <b>7.</b>  | <b>Обслуживание.</b>                                | <b>18</b> |
| <b>8.</b>  | <b>Гарантийные обязательства.</b>                   | <b>19</b> |
| <b>9.</b>  | <b>Условия выполнения гарантийных обязательств.</b> | <b>19</b> |
| <b>10.</b> | <b>Неполадки, причины и их устранение.</b>          | <b>20</b> |
| <b>11.</b> | <b>Комплект поставки.</b>                           | <b>22</b> |
| <b>12.</b> | <b>Свидетельство о приемке.</b>                     | <b>22</b> |

ДЛЯ ЗАМЕТОК



A large rectangular area with a thin blue border, containing 20 horizontal dotted lines for writing notes.

# УСЛОВИЯ ГАРАНТИИ



Условием бесплатного гарантийного обслуживания оборудования является его бережная эксплуатация, в соответствии с требованиями инструкции, прилагающейся к оборудованию, а также отсутствие механических повреждений и правильное хранение. При обнаружении недостатков, оборудование принимается на диагностику и ремонт. Срок проведения диагностики и выполнения ремонта - сорок пять календарных дней с момента предъявления оборудования в авторизованный сервисный центр.

Дефекты оборудования, которые проявились в течение гарантийного срока по вине завода-изготовителя, будут устранены по гарантии сервисными центрами при соблюдении следующих условий:

- предъявление неисправного устройства в сервисный центр в надлежащем (чистом, внешне очищенном от смываемых инородных тел) виде;\*
- предъявление гарантийного талона, заполненного надлежащим образом: с указанием наименования оборудования, даты продажи, подписи продавца и четкой печати торгующей организации.

Гарантийное обслуживание не распространяется на периодическое обслуживание, установку, настройку и демонтаж оборудования.

Право на гарантийное обслуживание утрачивается в случае:

- неправильного заполнения гарантийного талона;
- проведения ремонта организациями, не имеющими разрешения завода-изготовителя;
- если оборудование было разобрано, отремонтировано или испорчено самим потребителем или иным третьим лицом;
- возникновения дефектов изделия вследствие механических повреждений, несоблюдения условий эксплуатации и хранения, стихийных бедствий, попадания вовнутрь изделия посторонних предметов, неисправности электрической сети, неправильного подключения оборудования к электрической сети;
- прочих причин, находящихся вне контроля продавца и изготовителя.

В случае необоснованности претензий к работоспособности оборудования - диагностика является платной услугой и оплачивается покупателем.

Покупатель не вправе обменять оборудование надлежащего качества на аналогичный товар у продавца (изготовителя), у которого это оборудование было приобретено, если он не подошел по форме, габаритам, фасону, расцветке, размеру или комплектации.

С момента подписания Покупателем Гарантийного талона считается, что:

- вся необходимая информация о купленном оборудовании и его потребительских свойствах предоставлена Покупателю в полном объеме, в соответствии со ст. 10 Закона «О защите прав потребителей»;
  - претензий к внешнему виду не имеется;
  - оборудование проверено и получено в полной комплектации;
  - с условиями эксплуатации и гарантийного обслуживания
- Покупатель ознакомлен.

\* Сервисный центр оставляет за собой право отказать в приеме неисправного оборудования для проведения ремонта в случае предъявления оборудования в ненадлежащем виде.

Покупатель:

\_\_\_\_\_ / \_\_\_\_\_  
(подпись) (Ф. И. О.)

Наименование оборудования

« \_\_\_\_\_ » 201\_\_ г.

Дата продажи

Подпись продавца

\_\_\_\_\_ (Ф. И. О.)  
(подпись)

Печать торгующей организации М. П.

Наименование оборудования

« \_\_\_\_\_ » 201\_\_ г.

Дата продажи

Подпись продавца

\_\_\_\_\_ (Ф. И. О.)  
(подпись)

Печать торгующей организации М. П.

Наименование оборудования

« \_\_\_\_\_ » 201\_\_ г.

Дата продажи

Подпись продавца

\_\_\_\_\_ (Ф. И. О.)  
(подпись)

Печать торгующей организации М. П.

# ГАРАНТИЙНЫЙ ТАЛОН

## СЕРИЙНЫЙ НОМЕР

Уважаемый покупатель! Благодарим Вас за покупку.  
Пожалуйста, ознакомьтесь с условиями гарантийного обслуживания и  
распишитесь в талоне.

Срок службы:  
Бытовые электронасосы - **10 лет**;  
Гидроаккумуляторы - **5 лет**;  
Расширительные баки - **5 лет**;  
Группа безопасности - **5 лет**;  
Остальное оборудование - **10 лет**.

Гарантийный срок эксплуатации:  
Насосы серии «ВОДОМЕТ», моделей 40/50, 40/75, 55/90, 55/75,  
55/50, 55/35, 110/110 всех комплектаций и модификаций - **36 месяцев**;  
Оголовки скважинные - **36 месяцев**;  
Пластиковый фланец - **36 месяцев**;  
Системы автоматического водоснабжения «ВОДОМЕТ» ДОМ, моделей  
55/75, 55/90: погружной насос - **36 месяцев**, гидроаккумулятор - **24  
месяца**, все остальные компоненты системы - **12 месяцев**;  
Гидроаккумуляторы - **24 месяца**;  
Расширительные баки - **24 месяца**;  
Расширительные баки с индексом «Г» - **12 месяцев**;  
Бытовые электронасосы - **12 месяцев**;  
Остальное оборудование - **12 месяцев**.

Наименование оборудования «\_\_\_\_\_»  
\_\_\_\_\_»

Дата продажи «\_\_» \_\_\_\_\_ 201\_\_ г.

Подпись продавца \_\_\_\_\_ / \_\_\_\_\_ /  
(подпись) (Ф. И. О.)

### Внимание!

**Гарантийный талон без указания наименования  
оборудования, даты продажи, подписи продавца  
и печати торгующей организации НЕДЕЙСТВИТЕЛЕН!**

Адреса всех сервисных центров смотрите на нашем сайте  
[www.jeelex.ru](http://www.jeelex.ru)

Гарантия не предусматривает возмещения материального  
ущерба и травм, связанных с эксплуатацией нашего  
оборудования.

Доставка к месту гарантийного обслуживания  
осуществляется за счет покупателя.  
В случае обнаружения неисправности оборудования, по вине  
завода-изготовителя в период гарантийного срока и после его  
истечения, необходимо обратиться в специализированный  
сервисный центр, авторизованного нами. Гарантийное  
обслуживание в сервисном центре предусматривает ремонт  
оборудования и/или замену дефектных деталей.



ОТРЫВНОЙ ТАЛОН «ДЖИЛЕКС»

СЕРИЙНЫЙ  
НОМЕР

ОТРЫВНОЙ ТАЛОН «ДЖИЛЕКС»

СЕРИЙНЫЙ  
НОМЕР

ОТРЫВНОЙ ТАЛОН «ДЖИЛЕКС»

СЕРИЙНЫЙ  
НОМЕР