

## SRE 4350 TurboTec SRE 4351 TurboTec



**de** Originalbetriebsanleitung 4

**en** Original instructions 7

**fr** Notice originale 10

**nl** Originele gebruiksaanwijzing 13

**it** Istruzioni per l'uso originali 16

**es** Manual original 19

**pt** Manual original 22

**sv** Originalbruksanvisning 25

**fi** Alkuperäinen käyttöopas 28

**no** Original bruksanvisning 31

**da** Original brugsanvisning 34

**pl** Instrukcja oryginalna 37

**el** Πρωτότυπο οδηγιών χρήσης 40

**hu** Eredeti használati utasítás 43

**ru** Оригинальное руководство по эксплуатации 46

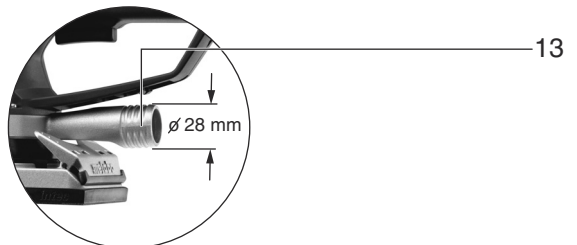
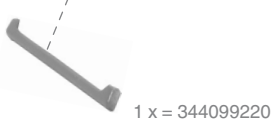
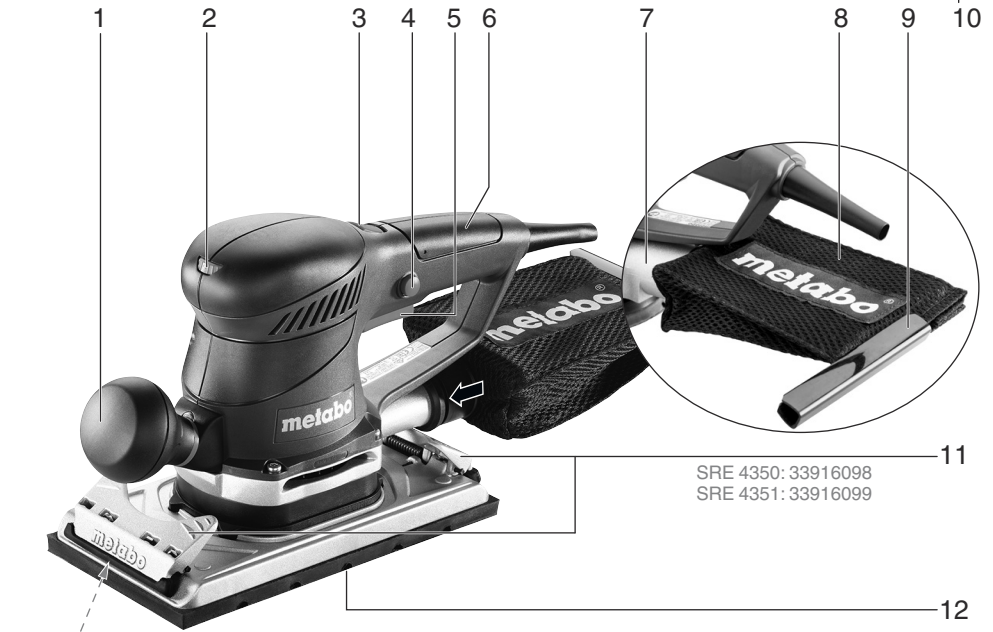
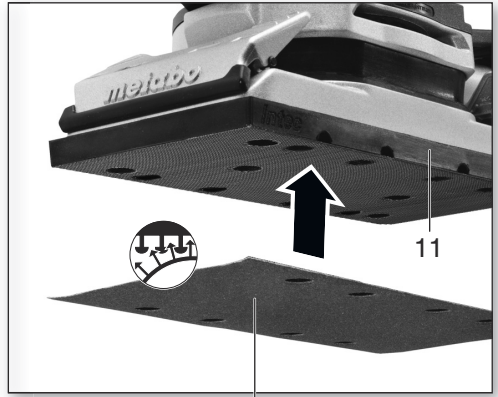
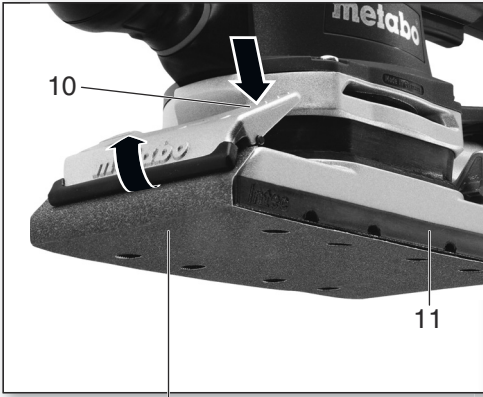

		<b>SRE 4350 TurboTec</b> *1) Serial Number: 11350..	<b>SRE 4351 TurboTec</b> *1) Serial Number: 11351..
<b>A</b>	mm (in)	92 x 184 (3 <sup>5</sup> / <sub>8</sub> x 7 <sup>1</sup> / <sub>4</sub> )	112 x 230 (4 <sup>3</sup> / <sub>8</sub> x 9)
<b>P<sub>1</sub></b>	W	350	350
<b>P<sub>2</sub></b>	W	180	180
<b>n<sub>0</sub></b>	min <sup>-1</sup> (rpm)	4200-9200	4200-9200
<b>n<sub>0, TB</sub></b>	min <sup>-1</sup> (rpm)	11000	11000
<b>n<sub>1, TB</sub></b>	min <sup>-1</sup> (rpm)	8500	8500
<b>s<sub>0</sub></b>	min <sup>-1</sup> (opm)	8400-18400	8400-18400
<b>s<sub>0, TB</sub></b>	min <sup>-1</sup> (opm)	22000	22000
<b>s<sub>1, TB</sub></b>	min <sup>-1</sup> (opm)	17000	17000
<b>S</b>	mm (in)	2,2 (3 <sup>3</sup> / <sub>32</sub> )	2,2 (3 <sup>3</sup> / <sub>32</sub> )
<b>m</b>	kg (lbs)	2,5 (5.5)	2,7 (6.0)
<b>a<sub>n</sub>/K<sub>h</sub></b>	m/s <sup>2</sup>	3,3 / 1,5	3,3 / 1,5
<b>L<sub>pA</sub>/K<sub>pA</sub></b>	dB(A)	79 / 3	79 / 3
<b>L<sub>WA</sub>/K<sub>WA</sub></b>	dB(A)	90 / 3	90 / 3

\*2) 2014/30/EU, 2006/42/EC, 2011/65/EU  
\*3) EN 62841:2015, EN 62841-2-4:2014, EN 50581:2012

2018-01-21, Bernd Fleischmann  
Direktor Produktentstehung & Qualität (Vice President Product Engineering & Quality)  
\*4) Metabowerke GmbH - Metabo-Allee 1 - 72622 Nuertingen, Germany

*ppa. B.F.*

# Originalbetriebsanleitung

## 1. Konformitätserklärung

Wir erklären in alleiniger Verantwortlichkeit: Diese Sander, identifiziert durch Type und Seriennummer \*1), entsprechen allen einschlägigen Bestimmungen der Richtlinien \*2) und Normen \*3). Technische Unterlagen bei \*4) - siehe Seite 3.

## 2. Bestimmungsgemäße Verwendung

Die Maschine ist geeignet zum Trockenschleifen von ebenen und gewölbten Flächen, Holz, Kunststoffen, NE-Metallen, Stahlblech und ähnlichem, gespachtelten und lackierten Flächen.

Für Schäden durch nicht bestimmungsgemäßen Gebrauch haftet allein der Benutzer.

Allgemein anerkannte Unfallverhütungsvorschriften und beigelegte Sicherheitshinweise müssen beachtet werden.

## 3. Allgemeine Sicherheitshinweise



Beachten Sie die mit diesem Symbol gekennzeichneten Textstellen zu Ihrem eigenen Schutz und zum Schutz Ihres Elektrowerkzeugs!



**WARNUNG** – Zur Verringerung eines Verletzungsrisikos Betriebsanleitung lesen.



**WARNUNG Lesen Sie alle Sicherheitshinweise und Anweisungen.** *Versäumnisse bei der Einhaltung der Sicherheitshinweise und Anweisungen können elektrischen Schlag, Brand und/oder schwere Verletzungen verursachen.*

**Bewahren Sie alle Sicherheitshinweise und Anweisungen für die Zukunft auf.**

Geben Sie Ihr Elektrowerkzeug nur zusammen mit diesen Dokumenten weiter.

## 4. Spezielle Sicherheitshinweise

Stecker aus der Steckdose ziehen, bevor irgendeine Einstellung, Umrüstung, Wartung oder Reinigung vorgenommen wird.

Das Werkstück gegen Verrutschen sichern, z.B. mit Hilfe von Spannvorrichtungen.

**Bei Arbeiten über einen längeren Zeitraum Gehörschutz tragen.** Längere Einwirkung hoher Lärmpegel kann zu Gehörschäden führen.

Die Maschine an den vorgesehenen Handgriffen festhalten.

**Staubbelastung reduzieren:**

Partikel, die beim Arbeiten mit dieser Maschine entstehen, können Stoffe enthalten, die Krebs, allergische Reaktionen, Atemwegserkrankungen, Geburtsfehler oder

andere Fortpflanzungsschäden verursachen können. Einige Beispiele dieser Stoffe sind: Blei (in bleihaltigem Anstrich), mineralischer Staub (aus Mauersteinen, Beton o. ä.), Zusatzstoffe zur Holzbehandlung (Chromat, Holzschutzmittel), einige Holzarten (wie Eichen- oder Buchenstaub), Metalle, Asbest.

Das Risiko ist abhängig davon, wie lange der Benutzer oder in der Nähe befindliche Personen der Belastung ausgesetzt sind. Lassen Sie Partikel nicht in den Körper gelangen. Um die Belastung mit diesen Stoffen zu reduzieren: Sorgen Sie für gute Belüftung des Arbeitsplatzes und tragen Sie geeignete Schutzausrüstung, wie z.B. Atemschutzmasken, die in der Lage sind, die mikroskopisch kleinen Partikel zu filtern.

Beachten Sie die für Ihr Material, Personal, Anwendungsfall und Einsatzort geltenden Richtlinien (z.B. Arbeitsschutzbestimmungen, Entsorgung).

Erfassen Sie die entstehenden Partikel am Entstehungsort, vermeiden Sie Ablagerungen im Umfeld.

Verwenden Sie geeignetes Zubehör. Dadurch gelangen weniger Partikel unkontrolliert in die Umgebung.

Verwenden Sie eine geeignete Staubabsaugung.

Verringern Sie die Staubbelastung indem Sie:

- die austretenden Partikel und den Abluftstrom der Maschine nicht auf sich, oder in der Nähe befindliche Personen oder auf abgelagerten Staub richten,
- eine Absauganlage und/oder einen Luftreiniger einsetzen,
- den Arbeitsplatz gut lüften und durch saugen sauber halten. Fegen oder blasen wirbelt Staub auf.

Saugen oder waschen Sie Schutzkleidung. Nicht ausblasen, schlagen oder bürsten.

## 5. Überblick

Siehe Seite 2.

- 1 Zusatzhandgriff (abnehmbar)
- 2 Stellrad zur Vorwahl der Schwingzahl
- 3 TurboBoost-Schalter
- 4 Feststellknopf für Dauereinschaltung
- 5 Schalterdrücker
- 6 Handgriff
- 7 Ausblasstutzen
- 8 Staubsack
- 9 Verschlussleiste
- 10 Schleifblatt \*
- 11 2 Klemmelemente
- 12 Schleifplatte

\* ausstattungsabhängig/nicht im Lieferumfang

## 6. Inbetriebnahme



Vergleichen Sie vor Inbetriebnahme, ob die auf dem Typenschild angegebene Netzspannung und Netzfrequenz mit den Daten Ihres Stromnetzes übereinstimmen.



Schalten sie immer einen FI-Schutzschalter (RCD) mit einem max. Auslösestrom von 30 mA vor.

### 6.1 Zusatzhandgriff (abnehmbar)

Bei Bedarf kann der Zusatzhandgriff (1) abgeschraubt werden (Rechtsgewinde).

### 6.2 Schleifblatt anbringen

#### Schleifblatt mit Kletthaftung

Einfaches Anbringen und Abnehmen durch Kletthaftung. Schleifblatt einfach andrücken, so dass die Löcher von Schleifblatt (10) und Schleifplatte (12) übereinstimmen.

#### Schleifblatt ohne Kletthaftung

Schleifblatt mit einem Klemmelement (11) festklemmen. Straff über die Schleifplatte (12) ziehen und mit dem anderen Klemmelement festklemmen

## 7. Benutzung

### 7.1 Ein-/Ausschalten, Dauereinschaltung

Zum Einschalten der Maschine Schalterdrücker (5) drücken.

Für Dauereinschaltung kann der Schalterdrücker mit dem Feststellknopf (4) arretiert werden. Zum Ausschalten Schalterdrücker (5) erneut drücken.

### 7.2 Schwingzahl einstellen

Wenn der TurboBoost-Schalter (3) ausgeschaltet ist, lässt sich am Stellrad (2) die Schwingzahl einstellen. Dies ist auch während des Laufes möglich.

Empfohlene Schwingzahleinstellungen:

Kunststoffe	1-2
Metall, Plexiglas®, alte Anstriche	3-4
Grob-, Feinschliff, Holz	5

Die optimale Einstellung ist am besten durch einen praktischen Versuch zu ermitteln.

### 7.3 TurboBoost-Schalter

Betätigen Sie den TurboBoost-Schalter (3) um während dem Arbeiten zusätzliche Leistungsreserven für maximalen Abtrag zuzuschalten.

### 7.4 Staubabsaugung

Für optimale Staubabsaugleistung das Schleifblatt so anbringen, dass die Löcher von Schleifblatt (10) und Schleifplatte (12) übereinstimmen.

**Hinweis:** Zum Schleifen von abrasivem Material (z.B. Gips, usw.) empfehlen wir ein geeignetes Absauggerät anzuschließen (Fremdabsaugung).

### Eigenabsaugung:

Den Staubsack (8) auf den Ausblasstutzen (7) aufstecken. Zum Abnehmen den Staubsack (8) nach hinten abziehen.

Für optimale Absaugleistung, den Staubsack (8) rechtzeitig entleeren.

### Fremdabsaugung:

An den Ausblasstutzen (7) ein geeignetes Absauggerät anschließen.

## 8. Reinigung, Wartung

**Staubsack entleeren:** Verschlussleiste (9) abziehen. Staubsack (8) entleeren, ggf. mit Absauggerät reinigen. Staubsack wieder mit Verschlussleiste (9) verschließen.

**Die Maschine regelmäßig reinigen.** Dabei die Lüftungsschlitze am Motor mit einem Staubsauger aussaugen.

### Verschlissenen Schleifplatte (12) erneuern

- Befestigungsschrauben (auf der Unterseite der Schleifplatte) herauserschrauben.
- Schleifplatte abnehmen.
- Schleifplatte (als Ersatz) siehe Seite 2.
- Schleifplatte aufsetzen.
- Befestigungsschrauben (auf der Unterseite der Schleifplatte) wieder eindrehen (die Schraube muss in den vorhandenen Gewindegang eingeschraubt werden!) und festziehen (Anzugsdrehmoment = 3,5 Nm +/- 0,2 Nm).

## 9. Zubehör

Verwenden Sie nur original Metabo Zubehör.

**Hinweis:** Zubehör von Metabo ist auf den Klett-Haftbelag der Maschine abgestimmt. Dies führt zu einer langen Lebensdauer des Klett-Haftbelags.

Verwenden Sie nur Zubehör, das die in dieser Betriebsanleitung angegebenen Anforderungen und Kenndaten erfüllt.

Zubehör-Komplettprogramm siehe [www.metabo.com](http://www.metabo.com) oder Katalog.

## 10. Reparatur



Reparaturen an Elektrowerkzeugen dürfen nur durch eine Elektrofachkraft ausgeführt werden!

Eine defekte Netzanschlussleitung darf nur durch eine spezielle, originale Netzanschlussleitung von Metabo ersetzt werden, die über den Metabo Service erhältlich ist.

Wenn die Netzanschlussleitung dieser Maschine beschädigt wird, muss sie durch den Hersteller oder seinen Kundendienst ersetzt werden, um Gefährdungen zu vermeiden.

Mit reparaturbedürftigen Metabo Elektrowerkzeugen wenden Sie sich bitte an Ihre Metabo-Vertretung. Adressen siehe [www.metabo.com](http://www.metabo.com).

Ersatzteillisten können Sie unter [www.metabo.com](http://www.metabo.com) herunterladen.

## 11. Umweltschutz

Befolgen Sie nationale Vorschriften zu umweltgerechter Entsorgung und zum Recycling ausgedienter Maschinen, Verpackungen und Zubehör.



Nur für EU-Länder: Werfen Sie Elektrowerkzeuge nicht in den Hausmüll! Gemäß Europäischer Richtlinie 2012/19/EU über Elektro- und Elektronik-Altgeräte und Umsetzung in nationales Recht müssen verbrauchte Elektrowerkzeuge getrennt gesammelt und einer umweltgerechten Wiederverwertung zugeführt werden.



**Gehörschutz tragen!**

## 12. Technische Daten

Erläuterungen zu den Angaben auf Seite 3.

Änderungen im Sinne des technischen Fortschritts vorbehalten.

A	= Abmessung der Schleifplatte
P <sub>1</sub>	= Nennaufnahmeleistung
P <sub>2</sub>	= Abgabeleistung
n <sub>0</sub>	= Drehzahl bei Leerlauf (Stellrad)
n <sub>0, TB</sub>	= Drehzahl bei Leerlauf (TurboBoost-Schalter)
n <sub>1, TB</sub>	= Drehzahl bei Nennlast (TurboBoost-Schalter)
s <sub>0</sub>	= Schwingzahl bei Leerlauf (Stellrad)
s <sub>0, TB</sub>	= Schwingzahl bei Leerlauf (TurboBoost-Schalter)
s <sub>1, TB</sub>	= Schwingzahl bei Nennlast (TurboBoost-Schalter)
S	= Schwingkreisdurchmesser
m	= Gewicht ohne Netzkabel

Messwerte ermittelt gemäß EN 62841.

Maschine der Schutzklasse II

~ Wechselstrom

Die angegebenen technischen Daten sind toleranzbehaftet (entsprechend den jeweils gültigen Standards).



### Emissionswerte

Diese Werte ermöglichen die Abschätzung der Emissionen des Elektrowerkzeugs und den Vergleich verschiedener Elektrowerkzeuge. Je nach Einsatzbedingung, Zustand des Elektrowerkzeuges oder der Einsatzwerkzeuge kann die tatsächliche Belastung höher oder geringer ausfallen. Berücksichtigen Sie zur Abschätzung Arbeitspausen und Phasen geringerer Belastung. Legen Sie aufgrund entsprechend angepasster Schätzwerte Schutzmaßnahmen für den Anwender fest, z.B. organisatorische Maßnahmen.

Schwingungsgesamtwert (Vektorsumme dreier Richtungen) ermittelt entsprechend EN 62841:

a<sub>h</sub> = Schwingungsemissionswert (Oberflächen schleifen)

K<sub>h</sub> = Unsicherheit (Schwingung)

Typische A-bewertete Schallpegel:

L<sub>pA</sub> = Schalldruckpegel

L<sub>WA</sub> = Schalleistungspegel

K<sub>pA</sub>, K<sub>WA</sub> = Unsicherheit

# Original instructions

## 1. Declaration of Conformity

We declare under our sole responsibility: These orbital sanders, identified by type and serial number \*1), comply with all relevant requirements of the directives \*2) and standards \*3). Technical file at \*4) - see page 3.

## 2. Specified Use

The machine is suitable for dry sanding of flat and elliptical surfaces, wood, plastics, non-ferrous metals, sheet metal and similar filled and painted surfaces.

The user bears sole responsibility for any damage caused by improper use.

Generally accepted accident prevention regulations and the enclosed safety information must be observed.

## 3. General Safety Instructions



For your own protection and for the protection of your power tool, pay attention to all parts of the text that are marked with this symbol!



**WARNING** – Reading the operating instructions will reduce the risk of injury.



**WARNING Read all safety warnings and instructions.** Failure to follow all safety warnings and instructions may result in electric shock, fire and/or serious injury.

**Keep all safety instructions and information for future reference.**

Pass on your electrical tool only together with these documents.

## 4. Special Safety Instructions

Pull the plug out of the socket before making any adjustments, changing tools, carrying out maintenance or cleaning.

Secure the workpiece against slipping, e.g. with the help of clamping devices.

**Wear ear protectors when working for long periods of time.** High noise levels over a prolonged period of time may affect your hearing.

Hold the machine from the handles provided.

**Reducing dust exposure:**



Some of the dust created using this power tool may contain substances known to cause cancer, allergic reaction, respiratory disease, birth defects or other reproductive harm. Some examples of these substances are: lead (from lead-based paints), crystalline silica (from bricks cement, etc.), additives for wood treatment (chromate, wood preservative), some types of wood (like oak and beech dust), metals, asbestos.

The risk from exposure to such substances will

depend on how long the user or nearby persons are being exposed.

Do not let particles enter the body.

To reduce exposure to these substances: work in a well ventilated area and wear protective equipment, such as dust masks that are specially designed to filter out microscopic particles.

Observe the relevant guidelines for your material, staff, application and place of application (e.g. occupational health and safety regulations, disposal).

Collect the generated particles at the source, avoid deposits in the surrounding area.

Use only suitable accessories. In this way, fewer particles enter the environment in an uncontrolled manner.

Use a suitable extraction unit.

Reduce dust exposure with the following measures:

- Do not direct the escaping particles and the exhaust air stream at yourself or nearby persons or on dust deposits.
- Use an extraction unit and/or air purifiers.
- Ensure good ventilation of the workplace and keep it clean using a vacuum cleaner. Sweeping or blowing stirs up dust.

Vacuum or wash protective clothing. Do not blow, beat or brush.

## 5. Overview

See page 2.

- 1 Additional handle (removable)
- 2 Setting wheel for selecting oscillating frequency
- 3 TurboBoost switch
- 4 Lock button for continuous activation
- 5 Trigger
- 6 Handle
- 7 Ejection nozzle
- 8 Dust bag
- 9 Closure band
- 10 Sanding sheet \*
- 11 2 clamping elements
- 12 Sanding plate

\* depending on equipment/not in scope of delivery

## 6. Initial Operation



Before plugging in the device, check to see that the rated mains voltage and mains frequency, as specified on the rating label, match your power supply.



Always install an RCD with a maximum trip current of 30 mA upstream.

### 6.1 Additional handle (removable)

If necessary, you can unscrew the additional handle (1) (right-hand thread).

## 6.2 Installation of sanding sheet

### Sanding sheet with velcro-type fastening

Simple attachment and removal thanks to the velcro-type fastening. Simply press on the sanding sheet such that the holes in the sanding sheet (10) and sanding plate (12) are aligned.

### Sanding sheet without velcro-type fastening

Secure the sanding sheet using a clamping element (11). Pull the disc across the sanding plate (12) so it is taut; then fasten in place with the other clamping element

## 7. Use

### 7.1 On/Off switch, continuous activation

To start the machine, press the trigger (5).

For continuous operation the trigger can be locked with the lock button (4). To stop the machine, press the trigger (5) again.

### 7.2 Setting oscillating frequency

When the TurboBoost switch (3) is switched off, the oscillating speed can be set at the setting wheel (2). This is also possible during operation.

Recommended oscillating frequency settings:

Plastic materials	1-2
Metal, Plexiglas®, old coats of paint	3-4
Coarse and fine sanding, wood	5

The best way to determine the ideal setting is through a practical trial.

### 7.3 TurboBoost switch

Actuate the TurboBoost switch (3) during operation to switch on additional power reserves for maximum material removal rate.

### 7.4 Dust extraction

To optimise the dust extraction performance, fit the sanding sheet such that the holes on the sanding sheet (10) and sanding plate (12) are aligned.

**Note:** We recommend connecting a suitable extraction device when sanding abrasive material (e.g. plaster, etc.).

#### Own extraction units:

Fit dust bag (8) to the ejection nozzle (7). Pull the dust bag (8) backwards to remove it.

Empty the dust bag (8) in good time to optimise dust extraction.

#### Third-party extraction units:

Connect a suitable extraction device to the ejection nozzle (7).

## 8. Cleaning, Maintenance

- **Emptying the dust bag:** remove the closure band (9). Empty the dust bag (8), clean with an extraction device if necessary. Close the dust bag again with the closure band (9).

**Clean the machine regularly.** This includes vacuum cleaning the ventilation louvres on the motor.

### Replacing worn sanding plate (12)

- Remove fixing screws (on lower side of sanding plate).
- Take off sanding plate.
- Sanding plate (as a spare part), see page 2.
- Mount sanding plate.
- Re-insert the fixing screws on the lower side of the sanding plate (the screw must be inserted in the existing thread pitch) and tighten (tightening torque = 3.5 Nm +/- 0.2 Nm).

## 9. Accessories

Use only genuine Metabo accessories.

**Note:** Metabo accessories are adapted to suit the machine's velcro-type fastening. This increases the service life of the velcro-type fastening.

Use only accessories which fulfil the requirements and specifications listed in these operating instructions.

See [www.metabo.com](http://www.metabo.com) or the catalogue for a complete range of accessories.

## 10. Repairs

 Repairs to electrical tools must be carried out by qualified electricians ONLY!

A defective mains cable must only be replaced with a special, original mains cable from metabo, which is available only from the Metabo service.

If the mains connection cable of this machine is damaged, it must be replaced by the manufacturer or an authorized service centre to avoid hazard.

If you have Metabo electrical tools that require repairs, please contact your Metabo service centre. For addresses see [www.metabo.com](http://www.metabo.com).

You can download spare parts lists from [www.metabo.com](http://www.metabo.com).

## 11. Environmental Protection

Observe national regulations on environmentally compatible disposal and on the recycling of disused machines, packaging and accessories.

 Only for EU countries: Never dispose of power tools in your household waste! In accordance with European Guideline 2012/19/EU on used electronic and electric equipment and its implementation in national legal systems, used power tools must be collected separately and handed in for environmentally compatible recycling.



## 12. Technical Specifications

Explanatory notes on the specifications on page 3.  
Changes due to technological progress reserved.

A = Dimensions of sanding plate  
 $P_1$  = Nominal power input  
 $P_2$  = Power output  
 $n_0$  = Idle speed (setting wheel)  
 $n_{0, TB}$  = Idle speed (TurboBoost switch)  
 $n_{1, TB}$  = Speed at rated load (TurboBoost switch)  
 $s_0$  = Oscillating frequency at idle speed (setting wheel)  
 $s_{0, TB}$  = Oscillating frequency at idle speed (TurboBoost switch)  
 $s_{1, TB}$  = Oscillating frequency at rated load (TurboBoost switch)  
S = Oscillating circuit diameter  
m = Weight without mains cable  
Measured values determined in conformity with EN 62841.

Machine in protection class II  
~Alternating current

The technical specifications quoted are subject to tolerances (in compliance with the relevant valid standards).

 **Emission values**  
Using these values, you can estimate the emissions from this power tool and compare these with the values emitted by other power tools. The actual values may be higher or lower, depending on the particular application and the condition of the tool or power tool. In estimating the values, you should also include work breaks and periods of low use. Based on the estimated emission values, specify protective measures for the user - for example, any organisational steps that must be put in place.

Vibration total value (vector sum of three directions) determined in accordance with EN 62841:

$a_h$  = Vibration emission value (surface grinding)  
 $K_h$  = Uncertainty (vibration)

Typical A-effective perceived sound levels:

$L_{pA}$  = Sound pressure level  
 $L_{WA}$  = Acoustic power level  
 $K_{pA}, K_{WA}$  = Uncertainty

 **Wear ear protectors!**

# Notice originale

## 1. Déclaration de conformité

Nous déclarons sous notre seule responsabilité : Ces ponceuses vibrantes, identifiées par le type et le numéro de série \*1), sont conformes à toutes les prescriptions applicables des directives \*2) et normes \*3). Documents techniques pour \*4) - voir page 3.

## 2. Utilisation conforme à la destination

La machine sert à poncer à sec des surfaces planes et bombées, du bois, des plastiques, des métaux non-ferreux, de la tôle et des surfaces mastiquées et peintes.

L'utilisateur sera entièrement responsable de tous dommages résultant d'une utilisation non conforme à la destination de l'appareil.

Il est impératif de respecter les consignes générales de protection contre les accidents ainsi que les consignes de sécurité ci-jointes.

## 3. Consignes générales de sécurité



Pour des raisons de sécurité et afin de protéger l'outil électrique, respecter les passages de texte marqués de ce symbole !



**AVERTISSEMENT** – Lire la notice d'utilisation afin d'éviter tout risque de blessure.



**AVERTISSEMENT Lire toutes les consignes de sécurité et instructions.** *Le non-respect des consignes de sécurité et des instructions peut être à l'origine d'un choc électrique, d'un incendie et/ou de blessures graves.*

**Conserver toutes les consignes de sécurité et instructions.**

Transmettre l'outil électrique uniquement accompagné de ces documents.

## 4. Consignes de sécurité particulières

Débrancher le cordon d'alimentation de la prise de courant avant toute opération de réglage, de changement d'accessoire, de maintenance ou de nettoyage.

Bloquer la pièce pour éviter qu'elle ne glisse, par ex. à l'aide de dispositifs de serrage.

**Pour des travaux de longue durée, le port de protège-oreilles est nécessaire.** Des nuisances acoustiques intenses et prolongées peuvent provoquer une perte d'audition.

Tenir la machine par les poignées prévues à cet effet.

## Réduction de la pollution due aux poussières :



Certaines poussières produites par le ponçage électrique, le sciage, le meulage, le perçage et d'autres activités de construction contiennent des agents chimiques qui causent des cancers, des anomalies congénitales ou d'autres dangers pour la reproduction. Voici quelques exemples de tels agents chimiques : le plomb des peintures à base de plomb, la silice cristalline des briques, du ciment et d'autres produits de maçonnerie, et l'arsenic et le chrome du bois d'œuvre traité chimiquement.

Les conséquences de telles expositions varient en fonction de la fréquence à laquelle vous faites ce type de travail.

Il est souhaitable que le corps n'absorbe pas ces particules.

Pour réduire votre exposition à ces agents chimiques, travaillez dans un endroit bien ventilé et utilisez des équipements de protection agréés, tels que les masques de protection contre la poussière qui sont conçus spécialement pour filtrer les particules microscopiques.

Respectez les directives applicables au matériau, au personnel, à l'application et au lieu d'utilisation (par exemple directives en matière de protection au travail, élimination des déchets).

Collectez les particules émises sur le lieu d'émission et évitez les dépôts dans l'environnement.

Utilisez des accessoires adaptés. Cela permet d'éviter l'émission incontrôlée de particules dans l'environnement.

Utilisez un système d'aspiration des poussières adapté.

Réduisez l'émission de poussières en :

- évitant d'orienter les particules sortantes et l'air d'échappement de la machine vers vous ou vers des personnes se trouvant à proximité ou vers des dépôts de poussière,
- utilisant un système d'aspiration et/ou un purificateur d'air,
- aérant convenablement le lieu de travail et en l'aspirant pour le maintenir propre. Balayer ou souffler les poussières les fait tourbillonner.

Aspirez ou lavez les vêtements de protection. Ne pas les souffler, les battre ni les brosser.

## 5. Vue d'ensemble

Voir page 2.

- 1 Poignée supplémentaire (amovible)
- 2 Molette pour la présélection de la vitesse d'oscillation
- 3 Commutateur TurboBoost
- 4 Bouton de marche continue
- 5 Gâchette
- 6 Poignée
- 7 Raccord de soufflage
- 8 Sac à poussières
- 9 Profilé de fermeture

- 10 Feuille abrasive \*
- 11 2 éléments de serrage
- 12 Plateau à poncer

\* suivant version/non compris dans la fourniture

## 6. Mise en service

 Avant la mise en service, vérifier que la tension secteur et la fréquence secteur indiquées sur la plaque signalétique correspondent aux caractéristiques de votre réseau de courant.

 Montez toujours un interrupteur de protection contre les courants de court-circuit (RCD) avec un courant de déclenchement max. de 30 ma en amont.

### 6.1 Poignée supplémentaire (amovible)

Si nécessaire, la poignée supplémentaire (1) peut être dévissée (filetage à droite).

### 6.2 Mise en place de la feuille abrasive

#### Feuille abrasive avec velcro

Mise en place et retrait simples grâce à la bande velcro. Appuyer simplement la feuille abrasive de sorte que les trous de la feuille abrasive (10) et du plateau à poncer (12) coïncident.

#### Plateau à poncer sans velcro

Serrer la feuille abrasive à l'aide d'un élément de serrage (11). Tendre la feuille sur le plateau à poncer (12) et la serrer à l'aide de l'autre élément de serrage

## 7. Utilisation

### 7.1 Marche/arrêt, fonctionnement en continu

Pour mettre la machine en marche, appuyer sur la gâchette (5).

Pour un fonctionnement en continu, il est possible de bloquer la gâchette à l'aide du bouton de blocage (4). (5) Pour arrêter la machine, appuyer de nouveau sur la gâchette.

### 7.2 Régler la vitesse d'oscillation

Quand le commutateur TurboBoost (3) est désactivé, régler la vitesse d'oscillation à l'aide de la molette (2). Ceci est également possible pendant la marche.

Réglages de vitesse d'oscillation recommandés :

- Matières plastiques ..... 1-2
- Métal, plexiglas®, vieilles couches de peinture ..... 3-4
- Ponçage grossier, ponçage fin, bois. . . . . 5

Pour savoir quel réglage sera optimal, le mieux est de faire un essai pratique.

### 7.3 Commutateur TurboBoost

Actionner le commutateur TurboBoost (3) pour activer des réserves supplémentaires de puissance pour un pouvoir abrasif maximal pendant le travail.

## 7.4 Système d'aspiration des poussières

Pour obtenir la meilleure puissance d'aspiration, placer simplement la feuille abrasive de sorte que les trous de la feuille abrasive (10) et du plateau à poncer (12) coïncident.

**Remarque :** pour poncer des matériaux abrasifs (par ex. plâtre, etc.), nous recommandons de raccorder un aspirateur adéquat. (aspiration externe).

### Auto-aspiration :

Placer le sac à poussières (8) sur le raccord de soufflage (7). Tirer vers l'arrière pour retirer le sac à poussières (8).

Pour obtenir une puissance optimale d'aspiration, vider à temps le sac à poussières (8).

### Aspiration externe :

Brancher un aspirateur adéquat sur le raccord de soufflage (7).

## 8. Nettoyage, maintenance

- **Vider le sac à poussières :** retirer le profilé de fermeture (9). Vider le sac à poussières (8), le cas échéant, le nettoyer avec un aspirateur. Refermer le sac à poussières avec le profilé de fermeture (9).

**Nettoyer régulièrement la machine.** Aspirer en même temps les fentes d'aération du moteur à l'aide d'un aspirateur.

### Remplacer tout plateau à poncer usagé (12)

- Dévisser les vis de fixation (sur le dessous du plateau à poncer).
- Retirer le plateau à poncer.
- Plateau à poncer (en tant que pièce de rechange), voir page 2.
- Positionner le plateau à poncer.
- Revisser les vis de fixation (sur le dessous du plateau à poncer) (la vis doit être vissée dans le pas de filet existant !), puis serrer (couple de serrage = 3,5 Nm +/- 0,2 Nm).

## 9. Accessoires

Utiliser uniquement des accessoires originaux Metabo

**Remarque :** les accessoires Metabo sont adaptés au revêtement velcro. Cela garantit une longévité élevée du revêtement velcro.

Utiliser exclusivement des accessoires, qui sont conformes aux exigences et aux données caractéristiques indiquées dans la présente notice d'utilisation.

Gamme d'accessoires complète, voir [www.metabo.com](http://www.metabo.com) ou catalogue.

## 10. Réparations

 Les travaux de réparation sur les outils électriques ne peuvent être effectués que par un spécialiste !

Un câble d'alimentation défectueux peut uniquement être remplacé par un câble

d'alimentation spécial de la marque Metabo disponible auprès du service après-vente Metabo.

En cas de détérioration du cordon d'alimentation de cette machine, vous devez le faire remplacer par le fabricant ou le service après-vente, afin d'éviter toute situation dangereuse.

Pour toute réparation sur un outil Metabo, contacter le représentant Metabo. Voir les adresses sur [www.metabo.com](http://www.metabo.com).

Les listes des pièces détachées peuvent être téléchargées sur [www.metabo.com](http://www.metabo.com).

## 11. Protection de l'environnement

Suivre les réglementations nationales concernant l'élimination dans le respect de l'environnement et le recyclage des machines, emballages et accessoires.



Pour les pays européens uniquement : ne pas jeter les appareils électriques dans les ordures ménagères ! Conformément à la directive européenne 2012/19/EU relative aux déchets d'équipements électriques ou électroniques (DEEE), et à sa transposition dans la législation nationale, les appareils électriques doivent être collectés à part et être soumis à un recyclage respectueux de l'environnement.

## 12. Caractéristiques techniques

Commentaires sur les indications de la page 3.

Sous réserve de modifications allant dans le sens du progrès technique.

A	= Dimension du plateau à poncer
P <sub>1</sub>	= Puissance absorbée
P <sub>2</sub>	= Puissance débitée
n <sub>0</sub>	= Vitesse à vide (molette)
n <sub>0, TB</sub>	= Vitesse à vide (commutateur TurboBoost)
n <sub>1, TB</sub>	= Vitesse en charge nominale (commutateur TurboBoost)
s <sub>0</sub>	= Vitesse d'oscillation à vide (molette)
s <sub>0, TB</sub>	= Vitesse d'oscillation à vide (commutateur TurboBoost)
s <sub>1, TB</sub>	= Vitesse d'oscillation en charge nominale (commutateur TurboBoost)
S	= Diamètre du cercle d'oscillation
m	= Poids sans cordon d'alimentation

Valeurs de mesure calculées selon EN 62841.

Outil de la classe de protection II

~ Courant alternatif

Les caractéristiques indiquées sont soumises à tolérance (selon les normes en vigueur correspondantes).



### Valeurs d'émission

Ces valeurs permettent l'estimation des émissions de l'outil électrique et la comparaison entre différents outils électriques. Selon les conditions d'utilisation, l'état de l'outil électrique ou les accessoires utilisés, la sollicitation réelle peut varier plus ou moins. Pour l'estimation, tenir compte des pauses de travail et des phases de sollicitation moindre. Définir des mesures de protection pour

l'utilisateur sur la base des valeurs estimatives adaptées en conséquence, p. ex. mesures organisationnelles.

**Valeurs totales de vibration** (somme vectorielle triaxiale) déterminées selon EN 62841 :

a<sub>h</sub> = Valeur d'émission vibratoire (meulage de surfaces)

K<sub>h</sub> = Incertitude (vibration)

**Niveau sonore typique pondéré A :**

L<sub>pA</sub> = niveau de pression acoustique

L<sub>WA</sub> = niveau de puissance sonore

K<sub>pA</sub>, K<sub>WA</sub> = Incertitude



**Porter un casque antibruit !**

# Originele gebruiksaanwijzing

## 1. Conformiteitsverklaring

Wij verklaren op eigen en uitsluitende verantwoording: Deze vlakschuurmachines, geïdentificeerd door type en serienummer \*1), voldoen aan alle relevante bepalingen van de richtlijnen \*2) en normen \*3). Technische documentatie bij \*4) - zie pagina 3.

## 2. Gebruik volgens de voorschriften

De machine is geschikt voor het droogschuren van egale en gewelfde vlakken, hout, kunststof, NF-metaal, plaatstaal, e.d., en van geplamuurde en gelakte vlakken.

Voor schade door oneigenlijk gebruik is alleen de gebruiker aansprakelijk.

De algemeen erkende veiligheidsvoorschriften en de bijgevoegde veiligheidsvoorschriften dienen te worden nageleefd.

## 3. Algemene veiligheidsvoorschriften



Let ter bescherming van uzelf en de machine op de met dit symbool aangegeven passages!



**WAARSCHUWING** – Lees de gebruiksaanwijzing om het risico van letsel te verminderen.



**WAARSCHUWING** Lees alle veiligheidsvoorschriften en aanwijzingen. *Worden de veiligheidsvoorschriften en aanwijzingen niet in acht genomen, dan kan dit een elektrische schok, brand en/of ernstig letsel tot gevolg hebben.*

**Bewaar alle veiligheidsvoorschriften en aanwijzingen goed met het oog op toekomstig gebruik.**

Geef uw elektrisch gereedschap alleen met deze documenten aan anderen door.

## 4. Speciale veiligheidsvoorschriften

Trek de stekker uit het stopcontact voordat u het apparaat instelt, ombouwt, reinigt of er onderhoud aan pleegt.

Het werkstuk beveiligen tegen wegglijden, bijv. met behulp van spaninrichtingen.

**Draag oorbeschermers als gedurende lange tijd met de machine gewerkt wordt.** Langdurige blootstelling aan een hoger geluidsniveau kan tot beschadiging van het gehoor leiden.

De machine vasthouden aan de hiervoor bestemde handgrepen.

## De stofbelasting verminderen:



Stofdeeltjes die tijdens het werken met deze machine ontstaan, kunnen stoffen bevatten die kanker, allergische reacties, aandoeningen aan de luchtwegen, aangeboren afwijkingen of andere voortplantingsproblemen kunnen veroorzaken. Enkele voorbeelden van dergelijke stoffen zijn: lood (in loodhoudende verf), mineraal stof (uit bakstenen, beton e.d.), additieven voor de behandeling van hout (chromaat, houtverduurzamingsmiddelen), enkele houtsoorten (zoals eiken- of beukenstof), metalen, asbest. Het risico is afhankelijk van het feit hoe lang de gebruiker of in de buurt aanwezige personen aan de stofbelasting worden blootgesteld. Deze stofdeeltjes mogen niet in het lichaam terechtkomen.

Om de belasting met deze stoffen te verminderen: Zorg voor een goede ventilatie van de werkplek en draag geschikte beschermingsmiddelen, zoals bijv. stofmaskers die in staat zijn om de microscopisch kleine stofdeeltjes uit de lucht te filteren.

Neem de voor uw materiaal, personeel, toepassingsgeval en locatie geldende richtlijnen in acht (bijv. arbeidsveiligheidsbepalingen, afvalbehandeling).

Versamel de ontstane stofdeeltjes op de plaats waar deze ontstaan, voorkom dat ze neerslaan in de omgeving.

Gebruik geschikt toebehoor. Daardoor komen slechts weinig deeltjes ongecontroleerd in de omgeving terecht.

Gebruik een geschikte stofafzuiging.

Verminder de stofbelasting door:

- de vrijkomende stofdeeltjes en de af te voeren luchtstroom van de machine niet op de gebruiker zelf of in de buurt aanwezige personen of op neergeslagen stof te richten,
- een afzuiginstallatie en/of een luchtfilter te gebruiken,
- de werkplek goed te ventileren en door te stofzuigen schoon te houden. Vegen of blazen werfelt het stof op.

Zuig of was de beschermende kleding. Niet uitblazen, uitslaan of uitborstelen.

## 5. Overzicht

Zie bladzijde 2.

- 1 Extra handgreep (afneembaar)
- 2 Stelknop voor de voorkeuze van de trillfrequentie
- 3 Turboboost-schakelaar
- 4 Vergrendelknop voor continu-inschakeling
- 5 Drukschakelaar
- 6 Handgreep
- 7 Uitblaasstuk
- 8 Stofzak
- 9 Afsluitlijst
- 10 Schuurblad \*
- 11 2 Klemelementen

## nl NEDERLANDS

### 12 Schuurschijf

\* afhankelijk van de uitrusting/niet in de leveringsomvang

## 6. Inbedrijfstelling

 Controleer alvorens het apparaat in gebruik te nemen of de op het typeplaatje aangegeven netspanning en netfrequentie overeenkomen met de gegevens van het elektriciteitsnet.

 Schakel altijd een aardlekschakelaar (RCD) met een max. aanspreekstroom van 30 mA voor de machine.

### 6.1 Extra handgreep (afneembaar)

Indien nodig kan de extra handgreep (1) worden afgeschroefd (rechtse schroefdraad).

### 6.2 Schuurblad aanbrengen

#### Schuurblad met kliithechting

Gemakkelijk aan te brengen en af te nemen dankzij de kliithechting. Het schuurblad eenvoudig zo aandrukken, dat de gaten van het schuurblad (10) en de schuurschijf (12) samenvallen.

#### Schuurblad zonder kliithechting

Het schuurblad met één klemmelement (11) vastklemmen. Strak over de schuurschijf (12) trekken en met het andere klemmelement vastklemmen.

## 7. Gebruik

### 7.1 In-/uitschakelen, continu-inschakeling

Druk de drukschakelaar (5) in om de machine in te schakelen.

Bij continu gebruik kan de drukschakelaar met de vastzetknop (4) vastgezet worden. Voor het uitschakelen de drukschakelaar (5) opnieuw indrukken.

### 7.2 Trilfrequentie instellen

Wanneer de turboboost-schakelaar (3) uitgeschakeld is, kan met de stelknop (2) de trilfrequentie worden ingesteld. Dit is ook tijdens het lopen mogelijk.

Aanbevolen instellingen trilfrequentie:

Kunststof	1-2
Metaal, plexiglas®, oude verflagen	3-4
Grof- en fijnschuren, hout	5

De optimale instelling kan het beste worden vastgesteld door deze in de praktijk uit te proberen.

### 7.3 Turboboost-schakelaar

Gebruik de turboboost-schakelaar (3) om tijdens het werk extra vermogen voor een maximale afname bij te schakelen.

### 7.4 Stofafzuiging

Voor een optimale stofafzuiging het schuurblad zo aanbrengen, dat de gaten van het schuurblad (10) en de schuurschijf (12) samenvallen.

**Opmerking:** Voor het schuren van abrasief materiaal (bijv. gips enz.) raden wij u aan, een geschikte afzuiging te installeren (externe afzuiging).

### Geïntegreerde afzuiging:

De stofzak (8) op het uitblaasstuk (7) steken. Voor het verwijderen de stofzak (8) naar achteren eraf trekken.

Voor een optimaal zuigvermogen dient u de stofzak (8) op tijd te legen.

### Externe afzuiging:

Sluit een geschikte afzuiging aan op het uitblaasstuk (7).

## 8. Reiniging, onderhoud

- **Stofzak legen:** afsluitlijst (9) verwijderen. Stofzak (8) legen, indien nodig met een zuiger reinigen. Stofzak weer met de afsluitlijst (9) sluiten.

**De machine regelmatig reinigen.** Daarbij de ventilatiesleuven van de motor met een stofzuiger uitzuigen.

### Versleten schuurschijf (12) vervangen

- Bevestigingsschroeven (op de onderkant van de schuurschijf) eruit schroeven.
- Schuurschijf afnemen.
- Schuurschijf (als reserve) zie pagina 2.
- Schuurschijf aanbrengen.
- De bevestigingsschroeven (aan de onderkant van de schuurschijf) weer indraaien (de schroef moet in de draadwinding worden geschroefd!) en aantrekken (aanhaalkoppel = 3,5 Nm +/- 0,2 Nm).

## 9. Toebehoren

Gebruik alleen origineel Metabo toebehoor.

**Aanwijzing:** Toebehoor van Metabo is afgestemd op de kliithechting van de machine. Dit leidt tot een lange levensduur aan de kliithechting.

Gebruik alleen toebehoren die voldoen aan de in deze gebruiksaanwijzing genoemde eisen en kenmerken.

Compleet toebehorenprogramma, zie [www.metabo.com](http://www.metabo.com) of de catalogus.

## 10. Reparatie

 Reparaties aan elektrische gereedschappen mogen uitsluitend door een erkende vakman worden uitgevoerd!

Een defecte stroomkabel mag alleen worden vervangen door een speciale, originele beschermde stroomkabel van Metabo. Dit is verkrijgbaar via de Metabo Service.

Als de नेताansluitleiding van deze machine beschadigd wordt, moet hij door de fabrikant of zijn klantendienst vervangen worden om gevaar te vermijden.

Neem voor elektrisch gereedschap van Metabo dat gerepareerd dient te worden contact op met uw Metabo-vertegenwoordiging. Zie voor adressen [www.metabo.com](http://www.metabo.com).

Onderdeellijsten kunt u via [www.metabo.com](http://www.metabo.com) downloaden.

## 11. Milieubescherming

Neem de nationale voorschriften in acht voor een milieuvriendelijke verwijdering en de recycling van afgedankte machines, verpakkingen en toebehoren.



Alleen voor EU-landen: Geef uw elektrisch gereedschap nooit met het huisvuil mee! Volgens de Europese richtlijn 2012/19/EU inzake gebruikte elektrische en elektronische apparaten en de vertaling hiervan in de nationale wetgeving dienen oude elektrische apparaten gescheiden te worden ingezameld en op milieuvriendelijke wijze te worden afgevoerd.

## 12. Technische gegevens

Toelichting bij de gegevens van pagina 3.

Wijzigingen en technische verbeteringen voorbehouden.

- A = afmeting van de schuurschijf
- $P_1$  = nominaal vermogen
- $P_2$  = afgegeven vermogen
- $n_0$  = onbelast toerental (stelknop)
- $n_{0, TB}$  = onbelast toerental (turboboost-schakelaar)
- $n_{1, TB}$  = toerental bij nominale belasting (turboboost-schakelaar)
- $s_0$  = trillfrequentie bij onbelast toerental (stelknop)
- $s_{0, TB}$  = trillfrequentie bij onbelast toerental (turboboost-schakelaar)
- $s_{1, TB}$  = trillfrequentie bij nominale belasting (turboboost-schakelaar)
- S = trillingskringdiameter
- m = gewicht zonder netsnoer

Meetgegevens volgens de norm EN 62841.

Machine van beveiligingsklasse II

~ Wisselstroom

De vermelde technische gegevens zijn tolerantiewaarden (overeenkomstig de toepasselijke norm).



### Emissiewaarden

Deze waarden maken een beoordeling van de emissie van het elektrisch gereedschap en een vergelijking van de verschillende elektrische gereedschappen mogelijk. Afhankelijk van het gebruik, de toestand van het elektrisch gereedschap of het inzetgereedschap kan de daadwerkelijke belasting hoger of lager uitvallen. Neem voor de beoordeling pauzes en fases met een lagere belasting in aanmerking. Bepaal op grond van de overeenkomstig aangepaste taxatiewaarden de maatregelen ter bescherming van de gebruiker, bijv. organisatorische maatregelen.

**Totale trillingswaarde** (vectorsom van drie richtingen) bepaald volgens EN 62841:

$a_h$  = trillingsemissiewaarde (oppervlakten schuren)

$K_h$  = onzekerheid (trilling)

Karakteristiek A-gekwalificeerd geluidsniveau:

$L_{pA}$  = geluidsdrumniveau

$L_{WA}$  = geluidsvermogensniveau

$K_{pA}$ ,  $K_{WA}$  = onzekerheid



**Draag gehoorbescherming!**

# Istruzioni per l'uso originali

## 1. Dichiarazione di conformità

Dichiariamo sotto la nostra completa responsabilità: Le presenti levigatrici orbitali, identificate dal modello e dal numero di serie \*1), sono conformi a tutte le disposizioni pertinenti delle direttive \*2) e delle norme \*3). Documentazione tecnica presso \*4) - vedi pag. 3.

## 2. Utilizzo conforme

L'utensile è indicato per la levigatura a secco di superfici piane e ondulate, legno, materie plastiche, metalli non ferrosi, lamiera d'acciaio e materiali simili, nonché per superfici stuccate e verniciate.

Eventuali danni derivanti da un uso improprio dell'elettrostrumento sono di esclusiva responsabilità dell'utilizzatore.

È obbligatorio rispettare le norme antinfortunistiche generali, nonché le avvertenze di sicurezza allegate.

## 3. Avvertenze generali di sicurezza



Per proteggere la propria persona e l'elettrostrumento stesso, attenersi alle parti di testo contrassegnate con questo simbolo.



**ATTENZIONE** – Al fine di ridurre il rischio di lesioni, leggere le Istruzioni per l'uso.



**ATTENZIONE Leggere tutte le avvertenze di sicurezza e le relative istruzioni.** *Eventuali omissioni nell'adempimento delle avvertenze di sicurezza e delle istruzioni potranno causare folgorazioni, incendi e/o lesioni gravi.*

**Conservare tutte le avvertenze di sicurezza e le istruzioni per un uso futuro.**

L'elettrostrumento andrà consegnato esclusivamente insieme al presente documento.

## 4. Avvertenze specifiche di sicurezza

Estrarre la spina dalla presa prima di eseguire qualunque intervento di regolazione, modifica, manutenzione o pulizia.

Fissare il pezzo, ad es. tramite dispositivi di serraggio, per evitarne la caduta.

**Indossare protezioni acustiche, qualora si debba lavorare per lunghi periodi.** Il lungo effetto del livello di intensità acustica può danneggiare l'udito.

Tenere ferma la macchina afferrandola per le apposite maniglie.

**Riduzione della formazione di polvere**



Le particelle che si formano durante l'utilizzo di questa macchina possono contenere sostanze che potrebbero provocare tumori, reazioni allergiche, malattie alle vie respiratorie, difetti alla nascita o altre anomalie nella riproduzione. Ecco alcuni esempi di queste sostanze: piombo (in vernici contenenti piombo), polvere minerale (mattoni, calcestruzzo e sim.), additivi per il trattamento del legno (cromato, conservanti per legno), alcuni tipi di legno (polvere di quercia o faggio), metalli, amianto.

Il rischio dipende dalla durata di esposizione da parte dell'utilizzatore o delle persone che si trovano nelle vicinanze.

Impedire alle particelle di raggiungere il corpo.

Per ridurre l'esposizione a queste sostanze: garantire una buona ventilazione nel luogo di lavoro e indossare un equipaggiamento di protezione adeguato, come mascherine in grado di filtrare le particelle microscopiche.

Osservare le direttive inerenti al materiale utilizzato, al personale, al tipo e luogo di impiego (ad es. disposizioni sulla sicurezza del lavoro, smaltimento).

Raccogliere le particelle formatesi, evitando che si depositino nell'ambiente circostante.

Utilizzare accessori adeguati. In questo modo, nell'ambiente si diffonde in maniera incontrollata una minore quantità di particelle.

Utilizzare un sistema di aspirazione adatto.

Ridurre la formazione di polvere procedendo come segue:

- Non indirizzare le particelle in uscita e la corrente dell'aria di scarico della macchina su di sé o sulle persone che si trovano nelle vicinanze, né sulla polvere depositata.
- Utilizzare un impianto di aspirazione e/o un depuratore d'aria.
- Ventilare bene il luogo di lavoro e tenerlo pulito tramite aspirazione. Passando la scopa o soffiando, si provoca un movimento vorticoso della polvere.

Aspirare o lavare gli indumenti di protezione. Non soffiare, scuotere o spazzolare.

## 5. Panoramica generale

Vedere a pagina 2.

- 1 Impugnatura supplementare (rimovibile)
- 2 Rotellina di regolazione per la preselezione del numero di oscillazioni
- 3 Interruttore TurboBoost
- 4 Pulsante di bloccaggio per funzionamento continuo
- 5 Pulsante interruttore
- 6 Impugnatura
- 7 Bocchettone di scarico
- 8 Sacchetto raccogli-polvere
- 9 Barra di chiusura
- 10 Foglio abrasivo \*
- 11 2 elementi di fissaggio



## 12 Piastra di levigatura

\* a seconda della dotazione/non compreso nella fornitura

## 6. Messa in funzione

 Prima della messa in funzione, verificare che la tensione e la frequenza di alimentazione elettrica disponibili corrispondano ai dati elettrici riportati sulla targhetta di identificazione.

 Applicare sempre a monte un interruttore di sicurezza FI (RCD) con corrente di scatto max. di 30 mA.

### 6.1 Impugnatura supplementare (rimovibile)

All'occorrenza, l'impugnatura supplementare (1) potrà essere svitata (filettatura destrorsa).

### 6.2 Applicazione del foglio abrasivo

#### Foglio abrasivo con attacco a velcro

Facilità di applicazione e rimozione grazie all'attacco a velcro. È sufficiente premere il foglio abrasivo in modo che i fori del foglio abrasivo (10) stesso e della piastra di levigatura (12) corrispondano.

#### Foglio abrasivo senza attacco a velcro

Fissare il foglio abrasivo con un elemento di fissaggio (11). Tendere sopra la piastra di levigatura (12) e fissare con l'altro elemento di fissaggio

## 7. Utilizzo

### 7.1 Accensione/spengimento, funzionamento continuo

Per attivare il trapano, premere il pulsante interruttore (5).

Per far funzionare il trapano in modo continuo, bloccare il pulsante interruttore con l'apposito blocco (4). Per spegnere l'utensile premere nuovamente il pulsante interruttore (5).

### 7.2 Regolazione del numero di oscillazioni

Se l'interruttore TurboBoost (3) è spento, è possibile regolare con la rotellina (2) il numero di oscillazioni. Questa operazione è possibile anche durante il funzionamento.

Regolazioni del numero di oscillazioni consigliate:

Materiali plastici ..... 1-2  
Metallo, Plexiglas®, vernici vecchie ..... 3-4  
Levigatura grezza, levigatura fine, legno . 5

L'impostazione ottimale dovrà essere verificata con dei tentativi pratici.

### 7.3 Interruttore TurboBoost

Azionare l'interruttore TurboBoost (3) per azionare le riserve di potenza aggiuntive e ottenere la massima aspirazione.

### 7.4 Aspirazione della polvere

Per un'aspirazione ottimale della polvere, posizionare il foglio abrasivo in modo tale che i fori del

foglio abrasivo (10) stesso e della piastra di levigatura (12) coincidano.

**Nota:** per la levigatura di materiale abrasivo (ad es. gesso, ecc.) consigliamo di collegare un aspiratore adeguato (aspirazione esterna).

#### Aspirazione integrata:

Applicare il sacchetto raccogli-polvere (8) sul bocchettone di scarico (7). Per rimuovere il sacchetto raccogli-polvere (8), estrarlo all'indietro.

Per un'aspirazione ottimale, svuotare il sacchetto raccogli-polvere (8) a tempo debito.

#### Aspirazione esterna:

Collegare al bocchettone di aspirazione (7) un dispositivo di aspirazione adeguato.

## 8. Pulizia, manutenzione

- **Svuotamento del sacchetto raccogli-polvere:** estrarre la barra di chiusura (9). Svuotare il sacchetto raccogli-polvere (8) e pulirlo con l'aspiratore all'occorrenza. Chiudere nuovamente il sacchetto raccogli-polvere con la barra di chiusura (9).

**Pulire la macchina a intervalli regolari.** Durante questa operazione, pulire le feritoie di ventilazione sul motore con un aspirapolvere.

#### Sostituzione di una piastra di levigatura (12) consumata

- Svitare le viti di fissaggio (sul lato inferiore della piastra di levigatura).
- Rimuovere la piastra di levigatura.
- Per la piastra di levigatura (come ricambio), vedere a pagina 2.
- Inserire la piastra di levigatura.
- Riavvitare le viti di fissaggio (sul lato inferiore della piastra di levigatura; la vite andrà avvitata nella filettatura presente!) e fissarle (coppia di serraggio = 3,5 Nm +/- 0,2 Nm).

## 9. Accessori

Utilizzare solo accessori originali Metabo.

**Nota:** l'accessorio Metabo è perfettamente idoneo al carico della macchina. Questo prolunga la durata dell'attacco a velcro.

Utilizzare esclusivamente accessori conformi ai requisiti e ai parametri riportati nelle presenti istruzioni per l'uso.

La gamma completa degli accessori è disponibile all'indirizzo [www.metabo.com](http://www.metabo.com) oppure nel catalogo.

## 10. Riparazione

 Le eventuali riparazioni degli utensili elettrici devono essere eseguite esclusivamente da tecnici / elettricisti specializzati!

Un cavo di alimentazione difettoso deve essere sostituito solo da uno speciale cavo di alimentazione originale metabo disponibile tramite l'assistenza Metabo.

In caso di danneggiamento del cavo di rete della macchina, rivolgersi al produttore o al Servizio clienti per la sostituzione, al fine di evitare pericoli.

Nel caso di elettro utensili Metabo che necessitino di riparazioni, rivolgersi al proprio rappresentante Metabo di zona. Per gli indirizzi, consultare il sito [www.metabo.com](http://www.metabo.com).

Gli elenchi delle parti di ricambio possono essere scaricati dal sito [www.metabo.com](http://www.metabo.com).

**Valore totale di vibrazione** (somma vettoriale delle tre direzioni), rilevato secondo la norma EN 62841:

$a_n$  = Valore di emissione di vibrazione (levigatura di superfici)

$K_{h,D}$  = Grado d'incertezza (vibrazioni)

**Livello sonoro classe A tipico:**

$L_{pA}$  = Livello di pressione acustica

$L_{WA}$  = Livello di potenza sonora

$K_{pA}, K_{WA}$  = Grado d'incertezza



**Indossare protezioni acustiche.**

## 11. Tutela dell'ambiente

Attenersi alle norme nazionali riguardo allo smaltimento eco-compatibile e al riciclaggio di utensili fuori servizio, confezioni ed accessori.



Solo per i Paesi UE: non smaltire gli elettro utensili con i rifiuti domestici! Secondo la Direttiva europea 2012/19/EU sugli apparecchi elettrici ed elettronici usati e l'applicazione della Direttiva stessa nel diritto nazionale, gli utensili elettrici usati devono essere smaltiti separatamente e sottoposti ad un sistema di riciclaggio eco-compatibile.

## 12. Dati tecnici

Spiegazioni relative ai dati riportati a pagina 3.

Con riserva di modifiche ai fini del miglioramento tecnologico.

A = Dimensioni della piastra di levigatura

$P_1$  = Assorbimento di potenza nominale

$P_2$  = Potenza erogata

$n_0$  = Numero di giri a vuoto (rotellina di regolazione)

$n_{0, TB}$  = Numero di giri a vuoto (interruttore TurboBoost)

$n_{1, TB}$  = Numero di giri con carico nominale (interruttore TurboBoost)

$s_0$  = Numero di oscillazioni a vuoto (rotellina di regolazione)

$s_{0, TB}$  = Numero di oscillazioni a vuoto (interruttore TurboBoost)

$s_{1, TB}$  = Numero di oscillazioni con carico nominale (interruttore TurboBoost)

S = Diametro delle oscillazioni

m = Peso senza cavo di alimentazione

Valori rilevati secondo EN 62841.

Utensile in classe di protezione II

~ Corrente alternata

I dati tecnici riportati sono soggetti a tolleranze (in funzione dei rispettivi standard validi).



### Valori di emissione

Tali valori consentono di stimare le emissioni dell'elettro utensile e di raffrontarle con altri elettro utensili. In base alle condizioni d'impiego, allo stato dell'elettro utensile o degli accessori, il carico effettivo potrà risultare superiore o inferiore. Ai fini di una corretta stima, considerare le pause di lavoro e le fasi di carico ridotto. Basandosi su valori stimati e opportunamente adattati, stabilire misure di sicurezza per l'utilizzatore, ad es. di carattere organizzativo.

# Manual original

## 1. Declaración de conformidad

Declaramos con responsabilidad propia: Estas lijadoras orbitales, identificadas por tipo y número de serie \*1), corresponden a las disposiciones correspondientes de las directivas \*2) y de las normas \*3). Documentación técnica con \*4) - ver página 3.

## 2. Aplicación de acuerdo a la finalidad

Esta herramienta está indicada para el rectificado en seco de superficies planas y curvadas, madera, plásticos, metales no ferreos, chapa de acero y superficies similares, emplastecidas y pintadas.

Los posibles daños derivados de un uso inadecuado son responsabilidad exclusiva del usuario.

Deben observarse las normas sobre prevención de accidentes aceptados de forma general y la información sobre seguridad incluida.

## 3. Instrucciones generales de seguridad



Para su propia protección y la de su herramienta eléctrica, observe las partes marcadas con este símbolo.



**ADVERTENCIA:** Lea el manual de instrucciones para reducir el riesgo de accidentes.



**AVISO** Lea íntegramente las indicaciones de seguridad y las instrucciones. *La no observancia de las instrucciones de seguridad siguientes puede dar lugar a descargas eléctricas, incendios y/o lesiones graves.*

**Guarde estas instrucciones de seguridad en un lugar seguro.**

Si entrega su herramienta eléctrica a otra persona, es imprescindible acompañarla de este documento.

## 4. Instrucciones especiales de seguridad

Extraiga el enchufe de la toma de corriente antes de realizar cualquier trabajo de ajuste, reparación, reequipamiento o limpieza en la herramienta.

Asegure la pieza de trabajo para inmovilizarla, p. ej., con ayuda de dispositivos de sujeción.

**Si los trabajos duran un período de tiempo prolongado, usar protección para los oídos.** La exposición a niveles de ruido elevados durante períodos prolongados puede causar daños en la capacidad auditiva.

Sujetar el aparato por las empuñaduras previstas para ello.

## Reducir la exposición al polvo:



Las partículas que se generan al trabajar con esta máquina pueden contener sustancias susceptibles de provocar cáncer, reacciones alérgicas, enfermedades respiratorias, malformaciones fetales u otros daños reproductivos. Algunos ejemplos de este tipo de sustancias son: el plomo (en pinturas que contengan plomo), el polvo mineral (de ladrillos, bloques de hormigón, etc), los aditivos para el tratamiento de la madera (cromatos, conservantes de la madera), algunos tipos de madera (como el polvo de roble y de haya), los metales o el amianto. El riesgo depende del tiempo de exposición del usuario o de las personas próximas a él. Evite que estas partículas entren en su cuerpo. Para reducir la exposición a estas sustancias: asegúrese de que el puesto de trabajo está bien ventilado y protéjase con el equipamiento de protección personal adecuado, como por ejemplo, mascarillas de protección respiratoria adecuadas para filtrar este tipo de partículas microscópicas.

Respete las directivas (p. ej. normas de protección laboral, de eliminación de residuos) aplicables a su material, personal, uso y lugar de utilización.

Recoja las partículas resultantes en el mismo lugar de emisión, evite que éstas se sedimenten en el entorno.

Use tan solo accesorios adecuados. Esto reducirá la cantidad de partículas emitidas incontroladamente al entorno.

Utilice un sistema de aspiración de polvo adecuado.

Reduzca la exposición al polvo:

- evitando dirigir las partículas liberadas y la corriente de la máquina hacia usted, hacia las personas próximas a usted o hacia el polvo acumulado,
- incorporando un sistema de aspiración y/o un depurador de aire,
- ventilando bien el puesto de trabajo o manteniéndolo limpio mediante sistemas de aspiración. Barrer o soplar sólo hace que el polvo se levante y arremoline.

Lave la ropa de protección o límpiela mediante aspiración. No utilice sistemas de soplado, ni la golpee ni la cepille.

## 5. Descripción general

Véase la página 2.

- 1 Empuñadura complementaria (desmontable)
- 2 Ruedecilla de ajuste para la preselección del número de oscilaciones
- 3 Interruptor de turboalimentación
- 4 Botón de fijación para funcionamiento continuado
- 5 Interruptor
- 6 Empuñadura
- 7 Manguito de purga
- 8 Saco colector de polvo

- 9 Perfil de cierre
- 10 Hoja lijadora
- 11 2 elementos fijadores
- 12 Placa lijadora

\* según la versión/no incluido en el volumen de suministro

## 6. Puesta en marcha

 Antes de enchufar compruebe que la tensión y la frecuencia de la red, indicadas en la placa de identificación, corresponden a las de la fuente de energía.

 Preconecte siempre un dispositivo de corriente residual FI (RCD) con una corriente de desconexión máxima de 30 mA.

### 6.1 Empuñadura complementaria (desmontable)

En caso necesario, se puede desatornillar la empuñadura complementaria (1) (rosca derecha).

### 6.2 Montaje de la hoja lijadora

#### Hoja lijadora con cierre de cardillo

Montaje y extracción sencillos gracias al cierre de cardillo. Basta con apretar la hoja lijadora (10) hasta que los orificios de la misma coincidan con los de la placa lijadora (12).

#### Hoja lijadora sin cierre de cardillo

Fijar la hoja lijadora en el elemento fijador (11). Colocar la placa lijadora (12) bajo tensión y fijarla con el otro elemento fijador

## 7. Manejo

### 7.1 Conexión/desconexión, funcionamiento continuado

Para poner en marcha la máquina, pulse el interruptor pulsador (5).

Para un funcionamiento continuado se puede fijar el interruptor pulsador con el botón de retención (4). Para desconectar la máquina pulsar nuevamente (5) el interruptor.

### 7.2 Ajuste del número de oscilaciones

Si el interruptor de turboalimentación (3) está desconectado, se puede ajustar el número de oscilaciones en la (2) ruedecilla de ajuste. Dicho ajuste también se puede efectuar durante el funcionamiento.

Ajuste del número de oscilaciones recomendado:

- Plásticos . . . . . 1-2
- Metal, plexiglás®, pinturas desgastadas . 3-4
- Lijado basto, rectificado fino, madera . . . 5

El ajuste óptimo se puede determinar mediante la práctica.

### 7.3 Interruptor de turboalimentación

Accione el interruptor de turboalimentación (3) para ganar un extra de potencia y maximizar el arranque de material durante el trabajo.

### 7.4 Aspiración de polvo

Para conseguir una potencia de aspiración óptima, debe montarse la hoja lijadora (10) de modo que los orificios de la misma coincidan con los de la placa lijadora (12).

**Advertencia:** Para el lijado de materiales abrasivos (por ejemplo yeso, etc.) le recomendamos conectar un aspirador adecuado (aspiración externa).

#### Aspiración independiente:

Encaje el saco colector de polvo (8) en el manguito de purga (7). Para retirar el saco colector de polvo (8) hacia atrás.

Para que la potencia de aspiración sea óptima, debe vaciarse el saco colector de polvo (8) cuando sea necesario.

#### Aspiración externa:

Conectar un aspirador apropiado al manguito de purga (7).

## 8. Limpieza, mantenimiento

- **Volver a cerrar el saco colector de polvo:** el perfil de cierre (9). Vaciar el saco colector de polvo (8), en caso necesario, limpiarlo con un aspirador. Volver a cerrar el saco colector de polvo con el perfil de cierre (9).

**Limpiar la herramienta periódicamente.** Las ranuras de ventilación del motor deben limpiarse con un aspirador.

#### Sustituir la placa lijadora (12) desgastada

- Desenroscar los tornillos de fijación (parte inferior de la placa lijadora).
- Retirar la placa lijadora.
- Placa lijadora (como repuesto) véase página 2.
- Colocar la placa lijadora.
- Colocar nuevamente los tornillos fijadores (en el lado inferior de la placa lijadora; el tornillo debe colocarse en la rosca prevista para ello) y ajustarla nuevamente (par de apriete = 3,5 Nm +/- 0,2 Nm).

## 9. Accesorios

Utilice únicamente accesorios Metabo originales.

**Advertencia:** Los accesorios de Metabo se adaptan a la almohadilla adhesiva del cardillo de la herramienta. Esto alarga la vida útil de la almohadilla adhesiva del cardillo.

Utilice únicamente accesorios que cumplan los requerimientos y los datos indicados en este manual de instrucciones.

Para consultar el programa completo de accesorios, véase [www.metabo.com](http://www.metabo.com) o nuestro catálogo.

## 10. Reparación

 Las reparaciones de herramientas eléctricas **SOLO** deben efectuarlas técnicos electricistas especializados.

Un cable de alimentación deteriorado solo puede ser sustituido por otro cable de alimentación

especial y original de Metabo que puede solicitarse al servicio de asistencia técnica de Metabo.

Si resulta dañado el cable de alimentación de red de esta máquina, deberá ser sustituido por el fabricante o su servicio de atención al cliente para evitar riesgos.

En caso de tener una herramienta eléctrica de Metabo que necesite ser reparada, sírvase dirigirse a su representante de Metabo. En la página [www.metabo.com](http://www.metabo.com) encontrará las direcciones necesarias.

En la página web [www.metabo.com](http://www.metabo.com) puede descargar listas de repuestos.

## 11. Protección ecológica

Cumpla lo estipulado por las normativas nacionales relativas a la gestión ecológica de los residuos y al reciclaje de herramientas, embalaje y accesorios usados.



Sólo para países de la UE: No tire las herramientas eléctricas a la basura. Según la directiva europea 2012/19/EU sobre residuos de aparatos eléctricos y electrónicos y aplicable por ley en cada país, las herramientas eléctricas usadas se deben recoger por separado y posteriormente llevar a cabo un reciclaje acorde con el medio ambiente.

## 12. Especificaciones técnicas

Notas explicativas sobre la información de la página 3.

Nos reservamos el derecho a efectuar modificaciones conforme al avance técnico.

- D = Dimensiones de la placa lijadora
- $P_1$  = Potencia de entrada nominal
- $P_2$  = Potencia suministrada
- $n_0$  = Número de revoluciones con marcha en vacío (ruedecilla de ajuste)
- $n_{0, TB}$  = Número de revoluciones con marcha en vacío (interruptor de turboalimentación)
- $n_{1, TB}$  = Número de revoluciones con carga nominal (interruptor de turboalimentación)
- $s_0$  = Número de oscilaciones con marcha en vacío (rueda de ajuste)
- $s_{0, TB}$  = Número de oscilaciones con marcha en vacío (interruptor de turboalimentación)
- $s_{1, TB}$  = Número de oscilaciones con carga nominal (interruptor de turboalimentación)
- S = Diámetro del circuito oscilante
- m = Peso sin cable de red

Valores de medición establecidos de acuerdo con EN 62841.

Herramienta con clase de protección II

~ Corriente alterna

Las especificaciones técnicas aquí indicadas se entienden dentro de determinadas tolerancias (conformes a las normas que rigen actualmente).



**Valores de emisión**

Estos valores permiten evaluar las emisiones de la herramienta eléctrica y compararla con otras herramientas eléctricas. Dependiendo de la condición de uso, estado de la herramienta eléctrica o de las herramientas de uso, la carga real puede ser mayor o menor. Considere para la valoración las pausas de trabajo y las fases de trabajo reducido. Determine a partir de los valores estimados las medidas de seguridad para el operador, p. ej. medidas de organización.

**Valor total de vibraciones** (suma de vectores de tres direcciones) determinadas según la norma EN 62841:

$a_h$  = Valor de emisiones de vibraciones (lijar superficies)

$K_h$  = Inseguridad (vibración)

**Niveles acústicos típicos compensados A:**

$L_{pA}$  = Nivel de intensidad acústica

$L_{WA}$  = Nivel de potencia acústica

$K_{pA}$ ,  $K_{WA}$  = Inseguridad

**¡Use auriculares protectores!**

# Manual original

## 1. Declaração de conformidade

Declaramos, sob nossa responsabilidade: Estas lixadeiras, identificadas pelo tipo e número de série \*1), estão em conformidade com todas as disposições aplicáveis das Directivas \*2) e Normas \*3). Documentações técnicas junto ao \*4) - vide página 3.

## 2. Utilização autorizada

A ferramenta é adequada para lixar a seco superfícies lisas e abauladas, madeiras, plásticos, metais não ferrosos, chapas de aço e semelhantes, superfícies aplicadas com betume e superfícies lacadas.

O utilizador é inteiramente responsável por qualquer dano que seja fruto de um uso indevido.

Deve sempre cumprir-se todas as regulamentações aplicáveis à prevenção de acidentes, assim como as indicações sobre segurança que aqui se incluem.

## 3. Indicações gerais de segurança



Para sua própria protecção e para proteger a sua ferramenta eléctrica, cumpra muito em especial todas as referências marcadas com este símbolo!



**AVISO** – Ler as Instruções de Serviço para reduzir um risco de ferimentos e lesões.



**AVISO Leia todas as indicações de segurança e instruções.** *A um descuido no cumprimento das indicações de segurança e das instruções podem haver choque eléctrico, incêndio e/ou graves lesões*

**Guarde todas as indicações de segurança e instruções para futuras consultas.**

Quando entregar esta ferramenta eléctrica a outros, faça-o sempre acompanhado destes documentos.

## 4. Indicações de segurança especiais

Puxar a ficha da tomada antes de proceder a qualquer ajuste, reequipamento, manutenção ou limpeza.

Proteger a peça de trabalho contra deslizamento, utilizando por ex. dispositivos de fixação.

**Use protecção auditiva sempre que trabalhar durante longos períodos de tempo.** Uma exposição prolongada a elevados níveis de ruído pode provocar problemas de audição.

Segurar a máquina firmemente nos punhos previstos.

## Reduzir os níveis de pó:



As partículas que se formam ao trabalhar com esta máquina podem conter substâncias cancerígenas e provocar reacções alérgicas, doenças respiratórias, malformações congénitas ou outros problemas no sistema reprodutor. Alguns exemplos destas substâncias são: chumbo (em tintas à base de chumbo), pó mineral (de pedras de paredes, betão ou semelhantes), aditivos para o tratamento de madeira (cromo, agente de preservação de madeira), alguns tipos de madeira (como pó de carvalho ou faia), metais, amianto. O risco depende do tempo a que o utilizador, ou as pessoas que se encontram nas proximidades, estão sujeitos à sobrecarga. Não deixe que estas partículas entrem em contacto com o seu corpo.

Para reduzir a sobrecarga destas substâncias: areje bem o local de trabalho e use equipamento de protecção adequado, como por ex. máscaras de protecção respiratória que estejam em condições de filtrar partículas microscópicas.

Respeite as directivas (por ex. disposições relativas à segurança no trabalho, eliminação) válidas para o seu material, pessoal, caso de utilização e local de utilização.

Apanhe as partículas formadas no local de formação e evite deposições nas imediações.

Utilize acessórios adequados. Através disso é reduzida a expulsão descontrolada de partículas no ambiente.

Utilize um aspirador de pó adequado.

Reduza as sobrecargas de pó:

- direccionando as partículas expelidas e o fluxo de descarga da máquina para longe de si, das pessoas que se encontram nas proximidades ou do pó acumulado,
- montando um dispositivo de aspiração e/ou um purificador de ar,
- arejando bem o local de trabalho e aspirando-o para o manter limpo. Varrer ou soprar por jacto de ar forma remoinhos de pó.

Aspire ou lave o vestuário de protecção. Não limpar soprando, batendo ou escovando.

## 5. Vista geral

Consultar a página 2.

- 1 Punho adicional (removível)
- 2 Roda dentada para pré-selecção do número de oscilações
- 3 Interruptor TurboBoost
- 4 Botão de bloqueio para ligação contínua
- 5 Gatilho
- 6 Punho
- 7 Elemento fixador
- 8 Saco de pó
- 9 Barra de fecho
- 10 Folha de lixa \*
- 11 2 elementos fixadores

## 12 Placa de lixa

\* conforme equipamento/não incluído no volume de fornecimento

### 6. Colocação em operação

 Antes de ligar o cabo de alimentação, verifique se a voltagem e a frequência da rede de alimentação se adequam aos valores inscritos na placa técnica do aparelho.

 Ligar sempre previamente um disjuntor de protecção FI (RCD) com uma corrente de disparo máx. de 30 mA.

#### 6.1 Punho adicional (removível)

Aquando necessário, o punho adicional (1) pode ser desaparafusado (rosca direita).

#### 6.2 Montar a folha de lixa

**Folha de lixa com revestimento auto-aderente**  
Montagem e desmontagem fácil devido à base auto-aderente. Simplesmente premir a folha de lixa, de modo a que as perfurações da folha de lixa (10) e da placa de lixa (12) coincidam.

**Folha de lixa sem revestimento auto-aderente**  
Fixar a folha de lixa com um elemento fixador (11). Passar a folha bem esticada sobre a placa de lixa (12), e fixar com o outro elemento fixador.

### 7. Utilização

#### 7.1 Ligar/desligar, operação contínua

Para ligar a máquina, prima o gatilho (5).

Em operação contínua o gatilho pode-se prender com o botão de bloqueio (4). Para desligar, premer novamente o gatilho (5).

#### 7.2 Ajuste do número de oscilações

Depois de desligado o interruptor TurboBoost (3), é possível ajustar o número de oscilações na roda dentada (2). Também pode ajustar a velocidade durante o funcionamento.

Ajustes recomendados para as oscilações:  
Materiais sintéticos. . . . . 1-2  
Metall, Plexiglas®, pinturas antigos . . . . . 3-4  
Lixar grosso, lixar fino, madeira . . . . . 5

O ajuste otimizado pode ser apurado por meio de uma prova prática.

#### 7.3 Interruptor TurboBoost

Accionar o interruptor TurboBoost (3) a fim de activar as reservas de potência adicionais para operação máxima de destabe.

#### 7.4 Aspiração do pó

Para otimizar a capacidade de aspiração do pó, deve-se montar a folha de lixa de modo a que as perfurações da folha de lixa (10) e da placa de apoio (12) coincidam.

**Nota:** Para lixar materiais abrasivos (por ex. gesso, etc.) recomendamos a conexão de um aspirador adequado (aspiração externa).

#### Aspiração integrada:

Encaixar o saco de pó (8) no bocal de sopro (7). Para retirar, puxar o saco de pó (8) para trás.

Para otimizar a capacidade de aspiração deverá esvaziar atempadamente o saco de pó (8).

#### Aspiração externa:

Conectar um aspirador apropriado ao bocal de sopro (7).

### 8. Limpeza, manutenção

- **Esvaziar o saco de pó:** remover a barra de fecho (9). Esvaziar o saco de pó (8), se necessário limpar com o aspirador. Voltar a fechar o saco de pó com a barra de fecho (9).

**Limpar regulamente a máquina.** Nisso, aspirar as aberturas de ventilação do motor com um aspirador de pó.

#### Substituir a placa de lixa gasta (12)

- Desenroscar os parafusos de fixação (do lado inferior da placa de lixa).
- Retirar a placa de lixa.
- Placa de lixa (como reserva) consultar página 2.
- Montar a placa de lixa.
- Enroscar os parafusos de fixação (do lado inferior da placa de lixa), (o parafuso tem de ser enroscado no passo de rosca presente!) e apertá-los (binário de aperto = 3,5 Nm +/- 0,2 Nm).

### 9. Acessórios

Utilize apenas acessórios Metabo originais.

**Nota:** Os acessórios da Metabo estão adaptados ao revestimento de fixação auto-aderente da máquina. Isto contribui para uma durabilidade longa do revestimento de fixação auto-aderente.

Utilize apenas acessórios que cumpram os requisitos e dados característicos indicados presentes neste manual de instruções.

Poderá consultar o programa completo de acessórios em [www.metabo.com](http://www.metabo.com) ou no catálogo.

### 10. Reparações

 As reparações do equipamento deste tipo **APENAS** podem ser efectuadas por pessoal qualificado!

Um cabo de ligação à rede danificado apenas pode ser substituído por um cabo especial de ligação à rede original da Metabo, que está disponível a partir do serviço de assistência da Metabo.

Aquando for danificado o cabo de conexão à rede desta ferramenta, ele deverá ser substituído pelo fabricante ou seu Serviço de Assistência ao Cliente, para evitar quaisquer riscos.

Quando possuir ferramentas eléctricas Metabo que necessitem de reparos, dirija-se à Representação Metabo. Os endereços poderá encontrar sob [www.metabo.com](http://www.metabo.com).

Poderá descarregar as Listas de peças de reposição no site [www.metabo.com](http://www.metabo.com).

## 11. Protecção do meio ambiente

Siga as determinações nacionais em relação à remoção e destruição ecológica de resíduos assim como, em relação à reciclagem de ferramentas usadas, embalagens e acessórios.



Só para países da UE: Não deitar as ferramentas eléctricas no lixo doméstico! De acordo com a directriz europeia 2012/19/EU sobre equipamentos eléctricos e electrónicos usados e na conversão ao direito nacional, as ferramentas eléctricas usadas devem ser recolhidas em separado e entregues a uma reciclagem ecologicamente correcta.

## 12. Dados técnicos

Há mais notas explicativas na página 3.

Reserva-se o direito de proceder a alterações devidas ao progresso tecnológico.

A	= Medida da placa de lixa
$P_1$	= Potência nominal consumida
$P_2$	= Potência útil
$n_0$	= Rotações na marcha em vazio (roda dentada)
$n_{0, TB}$	= Rotações na marcha em vazio (interruptor TurboBoost)
$n_{1, TB}$	= Rotações na carga nominal (interruptor TurboBoost)
$s_0$	= Número de oscilações na marcha em vazio (roda dentada)
$s_{0, TB}$	= Número de oscilações na marcha em vazio (interruptor TurboBoost)
$s_{1, TB}$	= Número de oscilações na carga nominal (interruptor TurboBoost)
S	= Diâmetro do curso excêntrico
m	= Peso sem cabo de rede

Valores medidos de acordo com a norma EN 62841.

Máquina da classe de protecção II

~ Corrente alternada

Os dados técnicos indicados são tolerantes (de acordo com os padrões válidos individuais).



### Valor da emissão

Estes valores possibilitam uma avaliação de emissões da ferramenta eléctrica, e de compará-los com diversas outras ferramentas eléctricas. Consoante as condições de aplicação, situação da ferramenta eléctrica ou dos acessórios acopláveis, o carregamento efectivo poderá ser superior ou inferior. Para a avaliação, deve ainda considerar os intervalos de trabalho e as fases com menores carregamentos. Em razão dos correspondentes valores avaliados deverá determinar a aplicação de medidas de protecção, p.ex. medidas a nível de organização.

Valor total de vibrações (soma vectorial de três direcções) averiguado conforme norma EN 62841:

$a_h$  = Valor da emissão de vibrações (lixar superfícies)

$K_h$  = Insegurança (vibração)

Valores típicos e ponderados pela escala A para o ruído:

$L_{pA}$  = Nível de pressão sonora

$L_{WA}$  = Nível de energia sonora

$K_{pA}$ ,  $K_{WA}$  = Insegurança



**Utilizar protecções auriculares.**



# Originalbruksanvisning

## 1. CE-överensstämmelseintyg

Vi intygar att vi tar ansvar för att: sliparna med följande typ- och serienummer \*1) uppfyller kraven i alla gällande direktiv \*2) och standarder \*3). Medföljande teknisk dokumentation \*4) - se sid. 3.

## 2. Avsedd användning

Maskinen är avsedd för torrslipning av jämna och välvda ytor, trä, plast, järnfri metall, stålplåt och liknande spacklade och lackade ytor.

Användaren ansvarar för skador som uppstår pga. ej avsedd användning.

Följ gällande föreskrifter för skadeprevention och de medföljande säkerhetsanvisningarna.

## 3. Allmänna säkerhetsanvisningar



Följ anvisningarna i textavsnitt med den här symbolen, så förebygger du personskador och skador på elverktyget!



**WARNING!** – Läs bruksanvisningen, så minskar risken för skador.



**WARNING! Läs alla säkerhetsanvisningar och anvisningar.** Om du inte följer säkerhetsanvisningar och anvisningar kan det leda till elstötar, brand och/eller svåra personskador.

**Spara säkerhetsanvisningar och anvisningar för framtida bruk.**

Se till att dokumentationen följer med elverktyget.

## 4. Särskilda säkerhetsanvisningar

Dra alltid ur kontakten före inställning, omriggning, underhåll eller rengöring.

Säkra arbetsstycket så att det inte glider, t.ex. med spännvring.

**Under längre arbetsperioder skall hörselskydd användas.** Längre påverkan av buller kan ge hörselskador.

Du måste fatta tag i maskinens handtag.

**Minska belastning genom damm:**

Partiklar som uppstår vid arbeten med denna maskin, kan innehålla cancerframkallande ämnen eller ämnen som orsakar allergiska reaktioner, andningsbesvär, missbildningar och andra fortplantningsstörningar. Exempel på sådana ämnen: Bly (i blyhaltig färg), mineraliskt damm (i mursten, betong eller liknande.), tillsatser för träbehandling (kromat, träskyddsmedel), vissa trätyper (som ek- eller bokdamm), metall, mursten. Risken beror på hur länge användaren eller personer som befinner sig i närheten exponeras för

dessa ämnen.

Dessa partiklar får inte hamna i din kropp.

Beakta följande anvisningar för att minska risken: Se till att arbetsplatsen har god ventilation och att du bär lämplig skyddsutrustning, t.ex. andningsmask som filtrerar mikroskopiska partiklar.

Följ gällande bestämmelser för respektive material, personal, arbete och användningsplats (t.ex. regler för olycksförebyggande, avfallshantering).

Samla upp partiklarna på den plats där de uppstår, undvik att de lagras i den omgivande miljön.

Använd lämpliga tillbehör. På så sätt hamnar färre partiklar okontrollerat i omgivningen.

Anslut lämpligt dammsug.

Minska dammbelastningen genom att vidta följande åtgärder:

- Rikta inte partiklarna från maskinen eller maskinens frånluftsflöde mot dig själv, mot personer i närheten eller mot avlagrat damm.
- Använd en utsugsanordning och/eller en luftrenare.
- Sörj för god ventilation på arbetsplatsen och dammsug för att hålla rent. Sopning eller luftblåsning kan göra så att damm virvlas upp.

Dammsug eller tvätta skyddskläder. Kläder ska inte blåsas, slås eller borstas rena.

## 5. Översikt

Se sid. 2.

- 1 Stödhandtag (avtagbart)
- 2 Inställningsvred för slipfrekvens
- 3 TurboBoost-brytare
- 4 Låsknapp för kontinuerlig användning
- 5 Strömbrytare
- 6 Handtag
- 7 Utblåskoppling
- 8 Dampmpåse
- 9 Låslist
- 10 Slippapper \*
- 11 2 klämmor
- 12 Slipplatta

\* beroende på utförande/ingår inte

## 6. Före första användning



Kontrollera först att spänningen och frekvensen som märkskylten anger överensstämmer med den nästström du ska använda.



Förkoppla alltid en jordfelsbrytare (RCD) med en max. aktiveringsström på 30 mA.

### 6.1 Stödhandtag (avtagbart)

Det går att skruva av stödhandtaget (1), om det behövs (högergångat).

## 6.2 Sätta på slippapper

### Slippapper med kardborrfäste

Lätt att sätta på och ta av tack vare kardborrfästet. Tryck bara fast slippappret, så att hålen i slippappret (10) och slippattan (12) överensstämmer.

### Slippapper utan kardborrfäste

Fixera slippapper med klämfäste (11). Sträck slippappret över slippattan (12) och kläm fast med andra klämman

## 7. Användning

### 7.1 Slå på/av, kontinuerlig användning

Du slår på maskinen genom att trycka in strömbrytaren (5).

Du kan låsa strömbrytaren med låsknappen (4) vid kontinuerlig användning. Slå AV genom att trycka på strömbrytaren (5) igen.

### 7.2 Ställa in slipfrekvensen

Om TurboBoost-brytaren (3) är av, kan du ställa in slipfrekvensen med inställningsvredet (2). Det kan du göra även när maskinen är igång.

Rekommenderade slipfrekvensinställningar:

Plast . . . . . 1-2  
Metall, plexiglas®, gammal färg . . . . . 3-4  
Grov-, finslipning, trä . . . . . 5

Du får lättast fram optimal inställning genom att prova.

### 7.3 TurboBoost-brytare

Slå på TurboBoost-brytaren (3) när du behöver en extra effektereserv för maximal avverkning när du jobbar.

### 7.4 Dammsug

För att utsugseffekten ska bli optimal, fäst slippappret så att hålen i slippappret (10) och slippattan (12) överensstämmer.

**Obs!** Slipar du nötande material (t.ex. gips), så rekommenderar vi att du ansluter lämplig utsugsenhet).

### Inbyggd dammsugare:

Sätt på dammpåsen (8) på utsuget (7). Ta av dammpåsen (8) genom att dra den bakåt.

Töm dammpåsen (8) i tid, så får du optimal sugeffekt.

### Extern utsugning:

Anslut en passande dammsugare till utsuget (7).

## 8. Rengöring, underhåll

**Tömma dammpåsen:** Dra av låslisten (9). Töm dammpåsen (8) och rengör eventuellt med dammsugare. Lås fast dammpåsen igen med hjälp av låslisten (9).

**Rengör maskinen med jämna mellanrum.** Sug rent motorns ventilationsöppningar med dammsugare.

### Byta sliten slippatta (12)

- Skruva ut fästskruvarna (på slippattans undersida).

- Ta av slippattan.
- Slippatta (som reservdel), se sid. 2.
- Sätt på slippattan.
- Skruva i fästskruvarna (på slippattans undersida) igen (skruven måste vara iskruvad i befintlig gänga!) och dra åt (åtdragningsmoment = 3,5 Nm +/- 0,2 Nm).

## 9. Tillbehör

Använd bara Metabo-originaltillbehör.

**Obs!** Tillbehör från Metabo är anpassade efter kardborrbeläggningen. Detta gör att kardborrbeläggningen håller länge.

Använd endast tillbehör som uppfyller kraven och specifikationerna i den här bruksanvisningen.

Ett komplett tillbehörssortiment hittar du på [www.metabo.com](http://www.metabo.com) eller i katalogen.

## 10. Reparationer

 Elverktyg får bara repareras av behörig elektriker!

En defekt nätanslutningskabel får endast ersättas med en av metabo:s särskilda original-nätanslutningskablar, som kan beställas från Metabo-service.

Blir sladden på maskinen skadad, måste du låta tillverkaren eller behörigt serviceställe byta den för att undvika risk för fara.

Metabo-elverktyg som behöver reparation skickar du till din Metabo-återförsäljare. Adresser, se [www.metabo.com](http://www.metabo.com).

Du kan hämta reservdelslistor på [www.metabo.com](http://www.metabo.com).

## 11. Miljöskydd

Följ nationella miljöföreskrifter för omhändertagande och återvinning av uttjänta maskiner, förpackningar och tillbehör.



Gäller bara EU-länder: släng inte uttjänta elverktyg i hushållssoporna! Enligt EU-direktiv 2012/19/EU om uttjänta el- och elektronikprodukter samt enligt harmoniserad nationell lag ska uttjänta elverktyg källsorteras för miljövänlig återvinning.

## 12. Tekniska data

Förklaring till uppgifterna på sid. 3.

Vi förbehåller oss rätten till ändringar pga. den tekniska utvecklingen.

A	= Mått på slippattan
P <sub>1</sub>	= märkeffekt
P <sub>2</sub>	= uteffekt
n <sub>0</sub>	= Varvtal obelastad (vred)
n <sub>0, TB</sub>	= Varvtal obelastad (TurboBoost-brytare)
n <sub>1, TB</sub>	= Varvtal vid märklast (TurboBoost-brytare)
s <sub>0</sub>	= Slipfrekvens obelastad (vred)
s <sub>0, TB</sub>	= Slipfrekvens obelastad (TurboBoost-brytare)

$s_{1, TB}$  = Slipfrekvens vid märklast (TurboBoost-  
brytare)  
 $S$  = Sliprörelsediameter  
 $m$  = vikt utan sladd

Mätvärden uppmätta enligt EN 62841.

Maskinen har skyddsklass II  
 ~ Växelström

Angivna tekniska data ligger inom toleranserna  
 (enligt respektive gällande standard).



### Emissionsvärden

Värdena gör att det går att uppskatta verktygets emissioner samt jämföra dem med andra elverktyg. Beroende på förhållandena, verktygets skick och hur verktyget används kan de faktiska värdena vara högre eller lägre. Räkna även med pauser och perioder med lägre belastning. Använd de uppskattade värdena för att ta fram skyddsåtgärder för användaren, t.ex. organisatoriska åtgärder.

Totalvärde vibrationer (vektorsumma i tre led)  
 beräknad enligt EN 62841:

$a_h$  = Vibrationsemissionsvärde (ytslipning)  
 $K_h$  Osäkerhet (vibrationer)

Normal, A-viktad ljudnivå:

$L_{pA}$  = ljudtrycksnivå  
 $L_{WA}$  = ljudeffektnivå  
 $K_{pA}, K_{WA}$  = Osäkerhet



**Använd hörselskydd!**

# Alkuperäinen käyttöopas

## 1. Vaatimustenmukaisuusvakuutus

Vakuutamme yksinomaisella vastuullamme: Nämä tasohiomakoneet, merkitty tyyppitunnuksella ja sarjanumerolla \*1), vastaavat direktiivien \*2) ja normien \*3) kaikkia asiaankuuluvia määräyksiä. Teknisten asiakirjojen säilytyspaikka \*4) - katso sivu 3.

## 2. Määräystenmukainen käyttö

Kone soveltuu tasaisten ja kaarevien pintojen, puun, muovien, ei-rautametallien, teräspeltien yms., silotettujen ja maalattujen pintojen kuivahiontaan.

Käyttäjät vastaa kaikista määräysten vastaisesta käytöstä johtuvista vaurioista.

Yleisiä tapaturmantorjuntaohjeita ja mukana toimitettuja turvallisuusohjeita on noudatettava.

## 3. Yleiset turvallisuusohjeet



Huomioi tällä symbolilla merkityt tekstikohdat suojataksesi itseäsi ja sähkötyökaluasi!



**VAROITUS** – lue käyttöohjeet, jotta saat pienennettyä loukkaantumisvaaraa.



**VAROITUS** Lue kaikki turvallisuusohjeet ja neuvot.

*Turvallisuusohjeiden ja neuvojen noudattamatta jättäminen saattaa aiheuttaa sähköiskun, tulipalon ja/tai vakavia vammoja.*

**Säilytä kaikki turvallisuusohjeet ja neuvot huolellisesti tulevaa käyttöä varten.**

Anna sähkötyökalu vain yhdessä näiden asiakirjojen kanssa eteenpäin.

## 4. Erityiset turvallisuusohjeet

Vedä pistoke irti pistorasiasta ennen säätöjen, muutostöiden, huoltotöiden tai puhdistuksen suorittamista.

Varmista työkappaleen paikallaan pysyminen esim. puristimilla.

**Pitkään työskennellessä on käytettävä kuulosuojaimia.** Pitkään jatkuva korkea melutaso saattaa aiheuttaa kuulovaurioita.

Pidä koneesta kiinni sen käsikahvoista.

**Pölyrasituksen vähentäminen:**



Tämän koneen kanssa työskentelyn aikana muodostuvat hiukkaset voivat sisältää aineita, jotka aiheuttavat syöpää, allergisia reaktioita, hengitystiesairauksia, syntymävaurioita tai muita lisääntymisvaurioita. Esimerkkejä tällaisista aineista: liijy (liijypitoinen maali), mineraalipöly (muurikivet, betoni ym.), puuntyöstön lisäaineet (kromaatti, puunsuoja-aineet), jotkut puut (kuten tammen tai pyökkin pöly), metallit, asbesti.

Riski riippuu siitä, kuinka kauan käyttäjä tai

läheisyydessä olevat henkilöt altistuvat aineille. Älä anna hiukkasten päästä elimistöön. Toimenpiteet näille aineille altistumisen vähentämiseksi: Huolehdi työpaikan hyvästä tuuletuksesta ja käytä tarkoituksenmukaisia suojarusteita, kuten hengityssuojia, jotka soveltuvat mikrokooppisten pienten hiukkasten suodattamiseen.

Ota huomioon myös materiaaleja, henkilöitä, käyttökohdetta ja käyttöpaikkaa koskevat määräykset (esim. työturvallisuusmääräykset, hävitys).

Kerää muodostuvat hiukkaset paikan paikalla, älä levitä niitä ympäristöön.

Käytä ainoastaan sopivia lisävarusteita. Näin vähennät ympäristöön hallitsemattomasti leviävien hiukkasten määrää.

Käytä sopivaa pölynimuria.

Vähennä pölyn muodostumista seuraavasti:

- Älä suuntaa vapautuvia hiukkasia ja koneen poistoilmaa itseäsi, lähellä olevia henkilöitä tai kerättyä pölyä päin.
- Käytä imuria ja/tai ilmanpuhdistinta.
- Tuuleta työpaikka hyvin ja pidä puhtaana imuroimalla. Lakaisu tai puhaltaminen pölyttää pölyä.

Imuroi tai pese suojavaatteet. Älä puhalla, pudista tai harjaa niitä.

## 5. Yleiskuva

Katso sivu 2.

- 1 Lisäkahva (irrotettava)
- 2 Värähtelyluvun säätöpyörä
- 3 TurboBoost-kytkin
- 4 Jatkuvan kytkennän lukitusnappi
- 5 Painokytkin
- 6 Kahva
- 7 Poistoputki
- 8 Pölypussi
- 9 Suljिन
- 10 Hiomapaperi \*
- 11 2 kiinnitintä
- 12 Hiomalevy

\* riippuu varustuksesta/ei kuulu toimituslaajuuteen

## 6. Käyttöönotto



Tarkasta ennen käyttöönottoa, että konekilvessä ilmoitettu verkkojännite ja verkkotaaajuus vastaavat paikallisen sähköverkon arvoja.



Kytke aina ensin eteen FI-suojakytkin (RCD), jonka maks. laukeamisvirta on 30 mA.

### 6.1 Lisäkahva (irrotettava)

Tarvittaessa lisäkahva (1) voidaan ruuvata irti (oikeakätinen kierre).

## 6.2 Hiomapaperin kiinnitys

### Hiomapaperi tarrakiinnityksellä

Helppo kiinnittää ja irrottaa tarrakiinnityksen ansiosta. Hiomapaperi täytyy vain painaa paikalleen niin, että hiomapaperin (10) ja hiomalevyn (12) reiät ovat kohdakkain.

### Hiomapaperi ilman tarrakiinnitystä

Kiinnitä hiomapaperi kiinnittimellä (11). Vedä suoraksi hiomalevyn (12) päälle ja kiinnitä toisella kiinnittimellä

## 7. Käyttö

### 7.1 Päälle-/poiskytkentä, jatkuva kytkentä

Koneen päällekytkemiseksi, paina painokytkintä (5). Jatkuvaa kytkentää varten painokytkin voidaan lukita lukitusnupilla (4). Poiskytkemiseksi paina painokytkintä (5) uudelleen.

### 7.2 Värähtelyluvun säätö

Kun TurboBoost-kytkin (3) on kytketty pois päältä, värähtelyluku voidaan säätää säätöpyörän (2) kanssa. Sen voi tehdä myös koneen käydessä.

Suosittelut värähtelyluvun säädöt:

Muovit . . . . . 1-2

Metalli, pleksilasi®, vanhat maalipinnat . . . 3-4

Karkea hionta, hienohionta, puu. . . . . 5

Optimaalisen säädön löytää parhaiten kokeilemalla.

### 7.3 TurboBoost-kytkin

Paina TurboBoost-kytkintä (3), kun haluat kytkää työn aikana käyttöön lisätehoa materiaalipoiston maksimoimiseksi.

### 7.4 Pölynpoisto

Optimaalisen pölynpoiston takaamiseksi kiinnitä hiomapaperi paikalleen niin, että hiomapaperin (10) ja hiomalevyn (12) reiät ovat kohdakkain.

Ohje: Herkästi pölyviä materiaaleja (esim. kipsi, yms.) hiottaessa suosittelemme liittämään koneeseen sopivan imurin (pölynpoisto ulkoisella imurilla).

### Integroitu pölynpoisto:

Kytke pölypussi (8) poistoputkeen (7). Kun haluat irrottaa pölypussin (8), vedä sitä taaksepäin.

Optimaalisen imutehon takaamiseksi pölypussi (8) tulee tyhjentää riittävän ajoissa.

### Pölynpoisto ulkoisella imurilla:

Liitä poistoliitäntään (7) sopiva imulaite.

## 8. Puhdistus, huolto

**Pölypussin tyhjennys:** Irrota suljin (9). Tyhjennä pölypussi (8), puhdista tarvittaessa imurilla. Sulje pölypussi jälleen sulkimella (9).

**Puhdista kone säännöllisesti.** Ime tässä yhteydessä moottorin tuuletusraot puhtaaksi pölynimurilla.

### Kuluneen hiomalevyn (12) vaihto

- Irrota kiinnitysruuvit (hiomalevyn alapuolella).
- Ota hiomalevy pois.
- Hiomalevy (varaosana) katso sivu 2.
- Aseta hiomalevy paikalleen.

- Ruuvaa kiinnitysruuvit (hiomalevyn alapuolella) jälleen paikoilleen (ruuvit täytyy ruuvata valmiina oleviin kierreikiini!) ja kiristä ne pitävästi (kieristys-tiukkuus = 3,5 Nm +/- 0,2 Nm).

## 9. Lisätarvikkeet

Käytä ainoastaan alkuperäisiä Metabon lisävarusteita.

**Huomautus:** Metabon lisävarusteet on suunniteltu koneen tarrakiinnityspinnalle. Tämä pidentää tarrakiinnityspinnan kestoa.

Käytä vain sellaisia lisävarusteita, jotka täyttävät tässä käyttöoppaassa ilmoitetut vaatimukset ja ominaistiedot.

Lisävarusteiden täydellisen valikoiman löydät osoitteesta [www.metabo.com](http://www.metabo.com) tai luettelosta.

## 10. Korjaus

 Sähkötyökalujen korjaustöitä saavat suorittaa ainoastaan sähköalan ammattilaiset!

Viallisen verkkojohdon saa vaihtaa ainoastaan erityiseen Metabon alkuperäiseen verkkojohtoon, joka on saatavissa Metabo-huollon kautta.

Jos koneen verkkoliitäntäjohto vaurioituu, anna valmistajan tai valtuutetun asiakaspalvelun vaihtaa se turvallisuussyistä uuteen.

Jos Metabo-sähkötyökalusi tarvitsee korjausta, ota yhteyttä Metabo-edustajaan.

Osoitteet, katso [www.metabo.com](http://www.metabo.com).

Varaosalistat voit imuroida osoitteesta [www.metabo.com](http://www.metabo.com).

## 11. Ympäristönsuojelu

Noudata käytöstä poistettujen koneiden, pakkausten ja lisätarvikkeiden hävittämistä ja kierrätystä koskevia kansallisia määräyksiä.

 Vain EU-maille: Älä hävitä sähkötyökaluja kotitalousjätteen mukana! Loppuun käytetyt sähkötyökalut on kerättävä erikseen talteen ja ohjattava ympäristöä säästävään kierrätykseen käytettyjä sähkö- ja elektroniikkalaitteita koskevan EU-direktiivin 2002/96/EY ja paikallisten lakimääräysten mukaisesti.

## 12. Tekniset tiedot

Selityksiä sivulla 3 oleville tiedoille.

Pidätämme oikeuden suorittaa teknisen kehityksen vaatimia muutoksia.

A = hiomalevyn mitta

P<sub>1</sub> = nimellisoteho

P<sub>2</sub> = antoteho

n<sub>0</sub> = kierrosluku kuormittamatta (säätöpyörä)

n<sub>0, TB</sub> = kierrosluku kuormittamatta

(TurboBoost-kytkin)

n<sub>1, TB</sub> = kierrosluku nimelliskuormalla

(TurboBoost-kytkin)

s<sub>0</sub> = värähtelyluku kuormittamatta (säätöpyörä)

s<sub>0, TB</sub> = värähtelyluku kuormittamatta

(TurboBoost-kytkin)

## fi SUOMI

$s_{1, TB}$  = värähtelyluku nimelliskuormalla  
(TurboBoost-kytkin)

S = värähtelykehän halkaisija

m = paino ilman verkkojohtoa

Mittausarvot ilmoitettu EN 62841 mukaan.

Suojausluokan II kone

~Vaihtovirta

Annetut tekniset tiedot ovat toleranssien mukaisia  
(vastaavat kyseisiä voimassa olevia standardeja).

### Päästöarvot

Nämä arvot mahdollistavat sähkötyökalun päästöjen arvioimisen ja erilaisten sähkötyökalujen keskinäisen vertailun. Kulloisistakin käyttöolosuhteista, sähkötyökalun kunnosta tai käyttötarvikkeesta riippuen todellinen kuormitus voi olla kyseisiä arvoja suurempi tai pienempi. Huomioi arvioinnissa työtautot ja vähäisemmän kuormituksen jaksot. Määritä nämä tekijät huomioiden arvioitujen arvojen perusteella käyttäjän suojaamiseen vaadittavat toimenpiteet.

Värähtelyn kokonaisarvo (kolmen suunnan vektorisumma), määritetty EN 62841 mukaan:

$a_h$  = värähtelyarvo (pintahionta)

$K_h$  = epävarmuus (värähtely)

Tyypillinen A-painotettu äänitaso:

$L_{pA}$  = äänenpainetaso

$L_{WA}$  = äänentehotaso

$K_{pA}, K_{WA}$  = epävarmuus

 Käytä kuulonsuojaimia!

# Original bruksanvisning

## 1. Samsvarserklæring

Vi erklærer under eget ansvar: Disse plansliperne, identifisert gjennom type og serienummer \*1), tilsvarer alle gjeldende bestemmelser i direktivene \*2) og standardene \*3). Tekniske dokumenter ved \*4) - se side 3.

## 2. Forskriftsmessig bruk

Maskinen er egnet til tørrsliping av rette og krumme flater, treverk, kunststoff, ikke-jern-metaller, stålplater og lignende sparklede og lakkerte flater. Brukeren er alene ansvarlig for skader som oppstår pga. ikke-forskriftsmessig bruk. Gjeldende arbeidsmiljøforskrifter og vedlagt sikkerhetsinformasjon må overholdes.

## 3. Generell sikkerhetsinformasjon



For din egen sikkerhet og for å beskytte elektroverktøyet, må du ta hensyn til tekst som er merket med dette symbolet.



**ADVARSEL** – Les bruksanvisningen for å minimere skaderisikoen.



**ADVARSEL Les gjennom all sikkerhetsinformasjon og alle anvisninger.** *Dersom sikkerhetsinformasjonen og anvisningene ikke overholdes, kan det medføre elektrisk støt, brann og/eller alvorlige skader.*

**Oppbevar all sikkerhetsinformasjon og alle anvisninger for fremtidig bruk.**

Lån bare ut elektroverktøyet ditt sammen med disse dokumentene.

## 4. Spesiell sikkerhetsinformasjon

Trekk støpselet ut av stikkkontakten før alle former for innstilling, montering, vedlikehold og rengjøring. Sikre emnet mot at det sklir, for eksempel ved hjelp av en tvinge.

**Bruk hørselsvern ved lengre arbeidsøkter.**

Lengre tids påvirkning av høye støynivåer kan føre til hørselsskader.

Maskinen holdes fast i de tilsvarende håndtakene.

**Redusert støvbelastning:**



Partikler som oppstår når maskinen er i bruk, kan inneholde stoffer som fremkaller kreft, allergier, luftveissykdommer, fødselsskader og andre reproduksjonsskader. Noen typiske slike stoffer er: Bly (i blyholdig maling), mineralstøv (murstein, betong o.lign.), tre-impregnering (kromat, trebeskyttelsesmidler), enkelte tresorter (som eik eller bøk), metall, asbest. Risikoen avhenger av hvor lenge brukeren eller andre personer i nærheten utsettes for belastningen.

Slike partikler må ikke trenge inn i kroppen.

For å redusere belastningen av disse stoffene: Sørg for god utluftning av arbeidsplassen og bruk egnet verneutstyr, som f.eks. støvmaske med filter for mikroskopiske partikler.

Følg de rutinene som gjelder for omgang med materialer, personale, bruksområde og -sted (f.eks. arbeidsvernbestemmelser, deponering).

Samle løse partikler der de oppstår; unngå nedfelling i omgivelsene.

Bruk bare egnet tilbehør. Da hindrer du at partiklene havner i omgivelsene.

Bruk et egnet avslug.

Minimer støvbelastningen ved å:

- unngå å rette partikkelstrømmen / utblåsningsluften fra maskinen mot deg selv eller andre, eller mot nedfelt støv,
- bruke et avslug og/eller en luftrenser,
- holde arbeidsplassen ren og godt utluftet. Feiing og blåsing virvler opp støvet.

Beskyttelsesklær skal støvsuges eller vaskes. Ikke blås dem ut, bank eller børst dem.

## 5. Oversikt

Se side 2.

- 1 Støttehåndtak (avtakbart)
- 2 Stillhjul til forvalg av svingtall
- 3 TurboBoost-bryter
- 4 Låseknapp til permanentkobling
- 5 Bryter
- 6 Håndtak
- 7 Utblåsningsstuss
- 8 Støvpose
- 9 Lukkelist
- 10 Slipeblad\*
- 11 2 klemelementer
- 12 Slipesåle

\* avhengig av utstyr / ikke inkludert

## 6. Før bruk



Kontroller før bruk at nettspenningen og nett-frekvensen på typeskiltet stemmer overens med strømmettets spesifikasjoner.



Sett alltid inn en jordfeilbryter (RCD) med maks. utløserstrøm på 30 mA.

### 6.1 Støttehåndtak (avtakbart)

Ved behov kan støttehåndtaket (1) skrus av (høyregjengent).

### 6.2 Montering av slipeblad

#### Slipeblad med borrelåslukking

Enkel montering og demontering ved hjelp av borrelåsfeste. Trykk slipebladet på sålen slik at hullene i slipebladet (10) og slipesålen (12) ligger over hverandre.

#### Slipeblad uten borrelåslukking

## no NORSK

Klem fast slipebladet med et klemelement (11).  
Trekk det stramt over slipesålen (12) og klem fast med det andre klemelementet

### 7. Bruk

#### 7.1 Start og stopp, permanentkobling

Trykk på bryterknappen (5) for å starte maskinen. For vedvarende drift kan bryterknappen låses med låseknappen (4). (5)Utkobling oppnås ved at du trykker én gang til på bryterknappen.

#### 7.2 Stille inn svingtall

Når TurboBoost-bryteren (3) slått av, kan man stille inn svingtallet på (2) innstillingshjulet. Dette er også mulig under drift.

Anbefalte svingtallsinnstillinger:

Plast . . . . . 1-2

Metall, pleksiglass®, gammel maling . . . . 3-4

Grovslibing, finslibing, tre . . . . . 5

Den beste innstillingen finner du ofte lettest ved å gjøre en praktisk test.

#### 7.3 TurboBoost-bryter

Bruk TurboBoost-bryteren (3) for å få maksimal effekt under arbeidet ved hjelp av ekstra effektreserver.

#### 7.4 Støvavsug

For et optimalt støvavsug stiller du inn slipebladet slik at hullene i slipebladet (10) og slipesålen (12) ligger over hverandre.

Henvisning: Sliper du i abrasive materialer (for eksempel gips osv.), anbefaler vi at du kobler til et egnet avtrekksapparat (fremmed avtrekk).

#### Egenavsug:

Sett i støvsekken (8) på utblåsningsstusset (7). Støvsekken (8) tas av ved å trekke bakover.

Tøm støvsekken (8) før den er for full slik at du oppnår optimal avtrekkseffekt.

#### Fremmed avtrekk:

Koble et passende avsugsapparat til utblåsningsstussen (7).

### 8. Rengjøring, vedlikehold

- **Tømme støvsekk:** Lukkelist (9) trekkes av. Støvsekk (8) tømmes, ev. rengjøres det med avtrekksapparat. Støvsekk lukkes igjen med lukkelist (9).

#### Rengjør maskinen med jevne mellomrom.

Rengjør med en støvsuger i motorens lufteåpninger.

#### Skift slitte slipesåler (12)

- Skru ut festeskruene (på undersiden av slipesålen).
- Ta av slipesålen.
- Slipesåle (reserve), se side 2.
- Sett på slipesålen.
- Skru inn festeskruene (under slipesålen) igjen (skruen skal skrues inn i de eksisterende gjengene!) og trekk til (tiltrekingsmoment = 3,5 Nm +/- 0,2 Nm).

### 9. Tilbehør

Bruk kun originalt Metabo-tilbehør.

Henvisning: Tilbehør til Metabo er tilpasset borelås belegget til maskinen. Dette fører til at levetiden til borelås belegget forlenges.

Bruk kun tilbehør som oppfyller kravene og spesifikasjonene som er nevnt i denne bruksanvisningen.

Det komplette tilbehørsprogrammet finner du på [www.metabo.com](http://www.metabo.com) eller i katalogen.

### 10. Reparasjon

 Elektroverktøy må kun repareres av elektrofagfolk!

En defekt strømkabel skal bare byttes med en original, Metabo kabel som fås fra Metabo service.

Dersom nettkabelen på denne maskinen blir skadet, må den byttes ut av produsenten eller produsentens kundeservice, slik at man unngår skaderisiko.

Ta kontakt med din Metabo-forhandler hvis du har et Metabo elektroverktøy som må repareres.

Adresser på [www.metabo.com](http://www.metabo.com).

Du kan laste ned reservedelslister fra [www.metabo.com](http://www.metabo.com).

### 11. Miljøvern

Følg nasjonale forskrifter for miljøvennlig kassering og resirkulering av gamle maskiner, emballasjer og tilbehør.

 Kun for EU-land: Elektroverktøyene skal ikke kastes i husholdningsavfallet. I henhold til EU-direktiv 2012/19/EU om kasserte elektriske og elektroniske produkter og direktivets implementering i nasjonal rett, må elektroverktøy som ikke lenger skal brukes, samles separat og returneres til et miljøvennlig gjenvinningsanlegg.

### 12. Tekniske data

Forklaringer til opplysningene på side 3.

Med forbehold om endringer som følge av tekniske forbedringer.

A	= Slipesålens mål
P <sub>1</sub>	= nominelt effektopptak
P <sub>2</sub>	= avgitt effekt
n <sub>0</sub>	= Turtall ubelastet (innstillingshjul)
n <sub>0, TB</sub>	= Turtall ubelastet (TurboBoost-bryter)
n <sub>1, TB</sub>	= Turtall ved nominell belastning (TurboBoost-bryter)
s <sub>0</sub>	= Svingtall ubelastet (innstillingshjul)
s <sub>0, TB</sub>	= Svingtall ubelastet (TurboBoost-bryter)
s <sub>1, TB</sub>	= Svingtall ved nominell belastning (TurboBoost-bryter)
S	= Svingkretsdiameter
m	= Vekt uten nettleddning



Måleverdier iht. EN 62841.

- Maskin i beskyttelsesklasse II  
~Vekselstrøm

Angitte tekniske data kan variere i henhold til de til enhver tid gjeldende normer.

### **Emisjonsverdier**

Disse verdiene gjør det mulig å vurdere emisjonen til elektroverktøyet og å sammenlikne ulike elektroverktøy. Avhengig av bruksbetingelse, tilstand til elektroverktøyet eller innsatsverktøyet, kan den faktiske belastningen være høyere eller lavere. Ta hensyn til arbeidspauser og perioder med lavere belastning i vurderingen. Fastsett sikkerhetstiltak for brukeren på grunn av tilpassede antatte verdier, f.eks. organisatoriske tiltak.

**Totalverdi for vibrasjon** (vektorsum i tre retninger) fastsatt iht. EN 62841:

$a_h$  = svingningsemisjonsverdi (sliping av overflater)

$K_h$  = usikkerhet (vibrasjon)

**Typiske A-veide lydnivåer:**

$L_{pA}$  = lydtrykknivå

$L_{WA}$  = lydeffektnivå

$K_{pA}$ ,  $K_{WA}$  = usikkerhet

 **Bruk hørselsvern!**

# Original brugsanvisning

## 1. Overensstemmelseserklæring

Vi erklærer under almindeligt ansvar: Disse båndslibere, identificeret ved angivelse af type og serienummer \*1), opfylder alle relevante bestemmelser i direktiverne \*2) og standarderne \*3). Teknisk dossier ved \*4) - se side 3.

## 2. Tiltænkt formål

Maskinen er egnet til tørslibning af plane eller hvælvede flader, træ, kunststoffer, ikke-jernmetaller, stålplader og lignende, spartlede og lakerede overflader. Brugeren hæfter fuldt ud for skader som følge af brug til ikke tiltænkte formål.

Almindeligt anerkendte bestemmelser om forebyggelse af ulykker og de vedlagte sikkerhedsanvisninger skal overholdes.

## 3. Generelle sikkerhedsanvisninger



Vær opmærksom på de tekststeder i brugsanvisningen, der er markeret med dette symbol, for Deres egen og el-værktøjets sikkerhed.



**ADVARSEL** – Læs brugsanvisningen for at reducere faren for personskader.



**ADVARSEL Læs alle sikkerhedsanvisninger og andre anvisninger.** Hvis sikkerhedsanvisningerne og de andre anvisninger ikke overholdes, er der risiko for elektrisk stød, brand og/eller alvorlige personskader.

**Alle sikkerhedsanvisninger og andre anvisninger bør gemmes til senere brug.** Videregiv kun el-værktøjet sammen med disse papirer.

## 4. Særlige sikkerhedsanvisninger

Træk stikket ud af stikdåsen, før maskinen indstilles, omstilles, vedligeholdes eller rengøres.

Arbejdsområdet skal sikres mod at glide, f.eks. ved hjælp af fastspændingsanordninger.

**Arbejdes der længere tid med el-værktøjet, bør der anvendes høreværn.** Længere påvirkning med højt støjniveau kan medføre høreskader.

Hold fast i maskinen på de tilhørende greb.

### Reducering af støvbelastning:



Partikler, der opstår, når man arbejder med denne maskine, kan indeholde stoffer, der kan forårsage kræft, allergiske reaktioner, luftvejssygdomme, fødselsdefekter eller anden reproduktiv skade. Nogle eksempler på disse stoffer er: Bly (i blyholdig maling), mineralsk støv (fra mursten, betonblokke osv.), tilsætningsstoffer til træbehandling (kromat, træbeskyttelsesmidler), visse typer af træ (som ege- og bøgestøv), metaller, asbest.

Risikoen afhænger af, hvor længe brugeren eller personer, der befinder sig i nærheden, udsættes for belastningen.

Partiklerne må ikke optages af kroppen. Til reduktion af belastningen med disse stoffer: Sørg for god ventilation af arbejdspladsen og brug egnet beskyttelsesudstyr som f.eks. åndedrætsmasker, der er i stand til at filtrere de mikroskopisk små partikler.

Overhold de gældende retningslinjer for materiel, personale, anvendelsestilfælde og -sted (f.eks. sundheds- og sikkerhedsregler, bortskaffelse).

Opfang partiklerne på oprindelsesstedet, undgå aflejringer i omgivelserne.

Anvend egnet tilbehør. Således når færre partikler ukontrolleret ud i miljøet.

Anvend en egnet støvudsugning.

Støvbelastningen kan reduceres på følgende måde:

- Ret ikke partikler, der kommer ud, og maskinens udluftningsstrøm mod dig selv eller personer, der befinder sig i nærheden, eller på aflejret støv,
- anvend et udsugningsanlæg og/eller en luftrenser,
- sørg for god ventilation på arbejdspladsen og hold den ren vha. støvudsugning. Fejning eller blæsning hvirvler støvet op.

Støvsug eller vask beskyttelsestøj. Undgå udblæsning, bankning eller børstning.

## 5. Oversigt

Se side 2.

- 1 Ekstra greb (aftageligt)
- 2 Stillehjul til forvalg af svingningstallet
- 3 TurboBoost-kontakt
- 4 Spærreknop til fast tilkobling
- 5 Afbrydergreb
- 6 Håndtag
- 7 Udsugningsstuds
- 8 Støvpose
- 9 Tætningsliste
- 10 Slibepapir \*
- 11 2 spændelementer
- 12 Slibeplade

\* alt efter udstyr/medleveres ikke

## 6. Ibrugtagning



Kontrollér før ibrugtagning, om oplysningerne på typeskiltet stemmer overens med strømnetets netspænding og netfrekvens.



Man skal altid forkoble en FI-afbryder (RCD) med en maks. brydestrøm på 30 mA.

### 6.1 Ekstra greb (aftageligt)

Det ekstra greb (1) kan skrues af om nødvendigt (højregevind).

## 6.2 Påsætning af slibepapir

### Slibepapir med velcrolukning

Nem at sætte på og tage af på grund af velcrolukning. Slibepapiret trykkes blot på, så slibepapirets (10) og slibepladens (12) huller sidder over hinanden.

### Slibepapir uden velcrolukning

Fastspænd slibepapiret i det ene spændelement (11). Læg det stramt hen over slibepladen (12), og fastspænd det i det andet spændelement.

## 7. Anvendelse

### 7.1 Tænd/sluk, fast tilkobling

For at tilslutte maskinen skal afbryderegabet (5) aktiveres.

Ved permanent kørsel kan afbryderegabet fastlåses med spærreknappen (4). Maskinen frakobles ved at trykke på afbryderegabet (5) igen.

### 7.2 Indstilling af svingningstal

Når TurboBoost-kontakten (3) er slukket, kan svingningstallet indstilles med stillehjulet (2). Det kan også gøres, mens maskinen kører.

Anbefalede indstillinger af svingningstal:

Kunststof	1-2
Metal, plexiglas®, gammel maling/lak	3-4
Grov-, finslibning, træ	5

Den optimale indstilling findes bedst ved at prøve sig frem.

### 7.3 TurboBoost-kontakt

Tryk på TurboBoost-kontakten (3) under arbejdet for at tilslutte ekstra ydelsesreserver og opnå maksimal slibeeffekt.

### 7.4 Støvudsugning

For at sikre en optimal støvudsugning skal slibepapiret anbringes sådan, at slibepapirets (10) og slibepladens (12) huller sidder over hinanden.

**Bemærk:** Ved slibning af abrasivt materiale (f.eks. gips osv.) anbefaler vi at tilslutte velegnet udsugningsudstyr (ekstern udsugning).

### Egen udsugning:

Sæt støvposen (8) på udblæsningsstudsden (7). Fjern støvposen (8) ved at trække den bagud og af.

For en optimal udsugningsydelse skal støvposen (8) tømmes rettidigt.

### Ekstern udsugning:

På udblæsningsstudsden (7) tilsluttes egnet udsugningsudstyr.

## 8. Rengøring, vedligeholdelse

- **Tøm støvposen:** Træk tætningskappen (9) af. Tøm støvposen (8) og rengør den i givet fald med udsugningsudstyr. Luk støvposen igen med tætningslisten (9).

**Rens maskinen regelmæssigt.** Fjern støv fra motorens ventilationspalter med en støvsuger.

### Udskiftning af slidt slibeplade (12)

- Skru fastspændingsskruerne (på undersiden af slibepladen) ud.  
- Tag slibepladen af.

- Slibeplade (reserve), se side 2.  
- Sæt slibepladen på.  
- Skru fastspændingsskruerne (på undersiden af slibepladen) i igen (skruerne skal skrues ind i den eksisterende skruegang!), og spænd dem (tilspændingsmoment = 3,5 Nm +/- 0,2 Nm).

## 9. Tilbehør

Brug kun originalt Metabo tilbehør.

**Bemærk:** Tilbehør fra Metabo er tilpasset maskinens hæftende velcrobelaegning. Dette fører til en lang holdbarhed på den hæftende velcrobelaegning.

Brug kun tilbehør, der opfylder de krav og specifikationer, som er angivet i denne brugsanvisning.

Det komplette tilbehørsprogram findes på [www.metabo.com](http://www.metabo.com) eller i kataloget.

## 10. Reparation

 Reparationer på el-værktøjer må kun foretages af faguddannede elektrikere!

Et defekt netkabel må kun udskiftes med en speciel, original netledning fra metabo, der er tilgængelig hos Metabo service.

Hvis maskinledningen bliver beskadiget, skal den udskiftes af producenten eller dennes kundeservice for at undgå risici.

Henvend Dem til Deres Metabo-forhandler, når De skal have repareret Deres Metabo el-værktøj. Adresser findes på [www.metabo.com](http://www.metabo.com).

Reserveredelslister kan downloades på [www.metabo.com](http://www.metabo.com).

## 11. Miljøbeskyttelse

Overhold de lokale regler om miljøvenlig bortskaffelse og genbrug af udtjente maskiner, emballage og tilbehør.

 Kun for EU-lande: El-værktøj må ikke smides i husholdningsaffaldet! I henhold til det europæiske direktiv 2012/19/EU om affald af elektrisk og elektronisk udstyr og omsættelsen til national lovgivning skal brugte el-værktøjer indsamles adskilt og genanvendes i en recyclingproces.

## 12. Tekniske data

Forklaringer til oplysningerne på side 3.

Forbeholdt ændringer som følge af tekniske ændringer.

A	= Slibepladens mål
P <sub>1</sub>	= Nominel optagen effekt
P <sub>2</sub>	= Afgiven effekt
n <sub>0</sub>	= Hastighed ved friløb (stillehjul)
n <sub>0, TB</sub>	= Hastighed ved friløb (TurboBoost-kontakt)
n <sub>1, TB</sub>	= Hastighed ved nominal belastning (TurboBoost-kontakt)
s <sub>0</sub>	= Svingningstal ved friløb (stillehjul)
s <sub>0, TB</sub>	= Svingningstal ved friløb (TurboBoost-kontakt)

## da DANSK

- $s_{1, TB}$  = Svingningstal ved nominal belastning  
(TurboBoost-kontakt)  
S = Svingbevægelsesdiameter  
m = Vægt uden netkabel

Måleværdier beregnet jf. EN 62841.

- Klasse II maskine  
~Vekselstrøm

De angivne tekniske data er tolerancesat (svarende til de pågældende gyldige standarder).



### Emissionsværdier

Disse værdier gør det muligt at bestemme el-værktøjets emissioner og sammenligne forskellige el-værktøjer med hinanden. Alt efter el-værktøjets eller indsatsværktøjernes anvendelsesbetingelser og tilstand kan den faktiske belastning være højere eller lavere. Tag også højde for arbejdspauser og perioder med lav belastning. Træf de nødvendige beskyttelsesforanstaltninger for brugeren, f.eks. organisatoriske foranstaltninger, på baggrund af de anslåede værdier.

Samlet vibration (vektorsum af tre retninger) målt iht. EN 62841:

- $a_h$  = Vibrationsemission (overfladeslibning)  
 $K_h$  = Usikkerhed (vibration)

Typiske A-vægtede lyd niveauer:

- $L_{pA}$  = Lydtryksniveau  
 $L_{WA}$  = Lydeffektniveau  
 $K_{pA}, K_{WA}$  = Usikkerhed



### Brug høreværn!

# Instrukcja oryginalna

## 1. Deklaracja zgodności

Oświadczamy na własną odpowiedzialność: Te szlifierki oscylacyjne, oznaczone typem i numerem seryjnym \*1), spełniają wszystkie obowiązujące wymogi dyrektyw \*2) i norm \*3). Dokumentacja techniczna \*4) - patrz strona 3.

## 2. Użytkowanie zgodne z przeznaczeniem

Urządzenie nadaje się do szlifowania na sucho powierzchni płaskich i wyoblonych, drewna, tworzyw sztucznych, metali nieżelaznych, blachy stalowej i temu podobnych powierzchni szpachlowanych i lakierowanych.

Za szkody powstałe w wyniku użytkowania niezgodnego z przeznaczeniem odpowiada wyłącznie użytkownik.

Należy przestrzegać ogólnie obowiązujących przepisów zapobiegania wypadkom oraz załączonych wskazówek bezpieczeństwa.

## 3. Ogólne wskazówki bezpieczeństwa



Dla własnego bezpieczeństwa oraz w celu ochrony elektronarzędzia należy zwracać szczególną uwagę na miejsca w tekście oznaczone tym symbolem!



**OSTRZEŻENIE** – W celu zminimalizowania ryzyka odniesienia obrażeń należy zapoznać się z instrukcją obsługi.



**OSTRZEŻENIE Należy przeczytać wszystkie wskazówki bezpieczeństwa i instrukcje.** Nieprzestrzeganie wskazówek bezpieczeństwa i instrukcji może spowodować porażenie prądem, pożar i/lub ciężkie obrażenia ciała.

**Wskazówki bezpieczeństwa i instrukcje należy zachować na przyszłość.**

Elektronarzędzie przekazywać innym osobom wyłącznie z dołączoną dokumentacją.

## 4. Specjalne wskazówki bezpieczeństwa

Przed przystąpieniem do regulacji ustawień, przezbrajania, konserwacji lub czyszczenia wyciągnąć wtyczkę z gniazda sieciowego.

Obrabiany element należy zabezpieczyć przed przesunięciem, np. za pomocą narzędzi mocujących.

**W przypadku długotrwałej pracy nosić ochronniki słuchu.** Dłuższe oddziaływanie wysokiego poziomu hałasu może spowodować uszkodzenie słuchu.

Urządzenie trzymać za przeznaczone do tego uchwyty.

## Redukcja zapylenia:



Cząstki uwalniane podczas używania urządzenia mogą zawierać substancje wywołujące raka, reakcje alergiczne, schorzenia dróg oddechowych i wady wrodzone lub zaburzać zdolność rozrodczą. Wśród tych substancji można wymienić ołów (farby zawierające ołów), pył mineralny (z kamienia, betonu itp.), domieszki stosowane podczas obróbki drewna (chromiany, środki ochronne do drewna), niektóre gatunki drewna (jak pył z obróbki dębu lub buka), metale, azbest.

Poziom ryzyka zależy od tego, przez jak długi czas użytkownik lub znajdujące się w pobliżu osoby będą narażone na działanie pyłu.

Wylimitować możliwość przedostania się cząstek pyłu do organizmu.

W celu zredukowania zagrożenia ze strony wymienionych substancji zapewnić dobrą wentylację w miejscu pracy i nosić odpowiednie środki ochrony, na przykład maski przeciwpyłowe, które są w stanie odfiltrować mikroskopijnie małe cząstki.

Przestrzegać wytycznych dotyczących obrabianego materiału, personelu, rodzaju i miejsca zastosowania (np. przepisów o ochronie pracy, utylizacji).

Szkodliwe cząstki eliminować z powietrza w miejscu ich emisji i zapobiegać odkładaniu się ich w otoczeniu.

Należy używać odpowiedniego osprzętu. Pozwoli to ograniczyć ilość cząsteczek przenikających w niekontrolowany sposób do otoczenia.

Stosować odpowiednią instalację odsysania pyłu.

W celu zminimalizowania zagrożenia pyłem:

- Nie kierować uwalnianych cząstek i strumienia powietrza wylotowego z urządzenia w stronę samego siebie ani innych osób znajdujących się w pobliżu czy też na osiadły pył.
- Używać systemów odpylania i/lub oczyszczaczy powietrza.
- Zapewnić dobrą wentylację miejsca pracy i czystość dzięki wyciągowi powietrza. Zamiatanie lub nadmuch powoduje wzbijanie pyłu.

Odzież ochronną należy odkurzać lub prać. Nie przedmuchiwać, nie trzepać, nie czyścić szczotką.

## 5. Przegląd

Patrz strona 2.

- 1 Uchwyt dodatkowy (demontowany)
- 2 Pokręto nastawcze do wyboru liczby wibracji
- 3 Przetłącznik TurboBoost
- 4 Przycisk blokady włączenia ciągłego
- 5 Przycisk
- 6 Uchwyt
- 7 Króciec wydmuchowy
- 8 Worek na pył
- 9 Listwa zamykająca
- 10 Arkusz ścierny \*
- 11 2 elementy zaciskowe

12 Płyta szlifierska

\* w zależności od wyposażenia/nie objęte zakresem dostawy

## 6. Uruchomienie

 Przed uruchomieniem urządzenia należy sprawdzić, czy podane na tabliczce znamionowej napięcie sieciowe i częstotliwość sieciowa zgodne są z napięciem sieciowym w miejscu zastoso-  
wania urządzenia.

 Na zasilaniu elektrycznym zainstalować wyłącznik różnicowoprądowy (RCD) o maks. prądzie wyzwalającym 30 mA.

### 6.1 Uchwyt dodatkowy (demontowany)

W razie potrzeby można odkręcić uchwyt dodat-  
kowy (1) (prawy gwint).

### 6.2 Mocowanie arkusza ściernego

**Arkusz ścierny z mocowaniem rzepowym**  
Proste mocowanie i zdejmowanie poprzez zastoso-  
wanie mocowania rzepowego. Należy po prostu  
docisnąć arkusz ścierny, tak aby otwory w arkuszu  
(10) pokryły się z otworami płyty szlifierskiej (12).

### Arkusz ścierny bez mocowania rzepowego

Zamocować arkusz ścierny za pomocą elementu  
zaciskowego (11). Naciągnąć arkusz ścierny  
mocno na płytę szlifierską (12) i zamocować za  
pomocą drugiego elementu zaciskowego.

## 7. Użytkowanie

### 7.1 Włączanie / wyłączenie, włączenie ciągłe

W celu włączenia urządzenia należy nacisnąć  
włącznik (5).

W celu trwałego włączenia można zablokować  
włącznik przy pomocy przycisku blokady włącznika  
(4). (5) W celu wyłączenia należy ponownie naci-  
snąć włącznik.

### 7.2 Ustawianie liczby wibracji

Jeśli przełącznik TurboBoost (3) jest wyłączony, za  
pomocą pokrętki nastawczego (2) można ustawić  
liczbę wibracji. Można tego dokonać również  
podczas pracy urządzenia.

Zalecane ustawienia liczby wibracji:

Tworzywa sztuczne	1-2
Metal, pleksiglas®	3-4
Szlifowanie zgrubne, wykańczające, drewno	5

Optymalne ustawienie prędkości obrotowej należy  
ustalić w praktyce.

### 7.3 Przełącznik TurboBoost

Przełącznika TurboBoost (3) należy używać, aby  
podczas pracy włączać dodatkowe rezerwy mocy  
dla uzyskania maksymalnego zdzierania.

### 7.4 Odpylanie

Dla optymalnego odsysania pyłu należy zamo-  
cować arkusz ścierny w taki sposób, aby otwory

arkusza ściernego (10) i płyty szlifierskiej (12)  
pokrywały się ze sobą.

**Wskazówka:** podczas szlifowania materiałów  
mocno ściernych (np. gipsu itp.) zaleca się  
podłączyć odpowiedni odpylacz (zewnętrzny układ  
odsysania).

### Wbudowany system odpylania:

Założyć worek na pył (8) na króciec wydmuchowy  
(7). W celu zdjęcia należy ściągnąć worek na pył (8)  
do tyłu.

Aby zapewnić optymalną skuteczność odpylania,  
należy opróżnić worek na pył (8) z odpowiednią  
częstotliwością.

### Zewnętrzny układ odsysania:

Podłączyć do króćca wydmuchowego (7)  
odpowiednie urządzenie ssące.

## 8. Czyszczenie, konserwacja

- **Opróżnianie worka na pył:** ściągnąć listwę  
zamykającą (9). Opróżnić worek na pył (8), ewen-  
tualnie oczyścić odkurzaczem. Ponownie  
zamknąć worek na pył za pomocą listwy zamyka-  
jącej (9).

**Urządzenie należy czyścić w regularnych  
odstępach czasu.** Szczeliny wentylacyjne przy  
silniku należy oczyścić odkurzaczem.

### Wymiana zużytej płyty szlifierskiej (12)

- Wykręcić śruby mocujące (na spodzie płyty szli-  
ferskiej).
- Zdjąć płytę szlifierską.
- Płyta szlifierska (jako część zamienna) patrz  
strona 2.
- Nasadzić płytę szlifierską.
- Ponownie wkręcić śruby mocujące (na spodzie  
płyty szlifierskiej) i dokręcić (śruba powinna być  
wkręcona w obecny gwint!) (moment dokręcający  
= 3,5 Nm +/- 0,2 Nm).

## 9. Akcesoria

Stosować wyłącznie oryginalne akcesoria Metabo.

**Wskazówka:** akcesoria Metabo są dostosowane do  
okładziny urządzenia. Pozwoli to wydłużyć  
żywość okładziny z mocowaniem rzepowym.

Stosować wyłącznie akcesoria, które spełniają  
wymagania i parametry określone w niniejszej  
instrukcji obsługi.

Pełny zestaw akcesoriów można znaleźć na stronie  
[www.metabo.com](http://www.metabo.com) lub w katalogu.

## 10. Naprawa

 Wszelkie naprawy elektronarzędzi mogą być  
dokonywane wyłącznie przez fachowca!

Uszkodzony przewód zasilający wolno wymienić  
wyłącznie na specjalny, oryginalny przewód  
zasilający metabo, dostępny w Serwisie Metabo.

W przypadku uszkodzenia przewodu zasilającego  
tego urządzenia, musi on zostać wymieniony przez  
producenta, jego serwis, w celu uniknięcia  
zagrożeń.

W sprawie naprawy elektronarzędzia należy się zwrócić do przedstawicielstwa Metabo. Adresy podano na stronie [www.metabo.com](http://www.metabo.com).

Listę części zamiennych można pobrać pod adresem [www.metabo.com](http://www.metabo.com).

## 11. Ochrona środowiska

Należy przestrzegać krajowych przepisów dotyczących utylizacji zużytych urządzeń, opakowań i akcesoriów zgodnie z ochroną środowiska naturalnego oraz zasadami recyklingu.



Dotyczy tylko państw UE: nie wolno wyrzucać elektronarzędzi razem z odpadami komunalnymi! Zgodnie z dyrektywą europejską 2012/19/EU dotyczącą zużytego sprzętu elektrycznego i elektronicznego oraz jej stosowaniem zgodnym z prawem państwowym, zużyte elektronarzędzia muszą być zbierane osobno i podawane odzyskowi surowców wtórnych zgodnie z przepisami o ochronie środowiska.

## 12. Dane techniczne

Wyjaśnienia do informacji podanych na stronie 3.

Zastrzegamy sobie prawo do zmian konstrukcyjnych.

A	= wymiar płyty szlifierskiej
$P_1$	= nominalny pobór mocy
$P_2$	= moc wyjściowa
$n_0$	= prędkość obrotowa na biegu jałowym (pokrętko nastawcze)
$n_{0, TB}$	= prędkość obrotowa na biegu jałowym (przełącznik TurboBoost)
$n_{1, TB}$	= prędkość obrotowa przy obciążeniu nominalnym (przełącznik TurboBoost)
$s_0$	= liczba wibracji na biegu jałowym (pokrętko nastawcze)
$s_{0, TB}$	= liczba wibracji na biegu jałowym (przełącznik TurboBoost)
$s_{1, TB}$	= liczba wibracji przy obciążeniu nominalnym (przełącznik TurboBoost)
S	= średnica okręgu oscylacji
m	= ciężar bez przewodu zasilającego

Wartości pomiarów ustalone w oparciu o EN 62841.

Urządzenie w klasie ochrony II

~ Prąd przemienny

Wyszczególnione dane techniczne obciążone są błędem tolerancji (odpowiednio do obowiązujących standardów).



### Wartości emisji

Wartości te umożliwiają oszacowanie emisji urządzenia elektrycznego i porównanie różnych urządzeń elektrycznych. W zależności od warunków użytkowania, stanu urządzenia elektrycznego lub narzędzi mocowanych rzeczywiste obciążenie może być większe lub mniejsze.

Wartości te należy uwzględnić dla oszacowania przerw w pracy i faz mniejszego obciążenia. Ustalić na podstawie odpowiednio dopasowanych wartości szacunkowych środki ochronne dla użytkownika, np. środki organizacyjne.

**Całkowita wartość wibracji** (suma wektorowa trzech kierunków) ustalona zgodnie z EN 62841:

$a_h$  = wartość emisji drgań (szlifowanie powierzchni)

$K_h$  = nieoznaczoność (wibracja)

**Typowe poziomy ciśnienia akustycznego A:**

$L_{pA}$  = poziom ciśnienia akustycznego

$L_{WA}$  = poziom mocy akustycznej

$K_{pA}$ ,  $K_{WA}$  = nieoznaczoność



**Nosić ochroniacze słuchu!**

# Πρωτότυπο οδηγιών χρήσης

## 1. Δήλωση πιστότητας

Δηλώνουμε με ίδια ευθύνη: Αυτά τα τριβεία, που αναγνωρίζονται μέσω τύπου και αριθμού σειράς \*1), ανταποκρίνονται σε όλες τις σχετικές διατάξεις των οδηγιών \*2) και των προτύπων \*3). Τεχνικά έγγραφα στο \*4) - βλέπε σελίδα 3.

## 2. Χρήση σύμφωνα με το σκοπό προορισμού

Το εργαλείο είναι κατάλληλο για ξηρή λείανση επίπεδων και κυρτών επιφανειών από ξύλο, συνθετικά υλικά, μη σιδηρούχα μέταλλα, χαλύβδινη λαμαρίνα και παρόμοια υλικά, καθώς και σπατουλαρισμένες και βερνικωμένες επιφάνειες.

Για ζημιές που ενδέχεται να προκύψουν από τη μη ενδελεχόμενη χρήση του εργαλείου, την αποκλειστική ευθύνη φέρει ο χρήστης.

Θα πρέπει να ληφθούν υπόψη οι γενικά αναγνωρισμένοι κανονισμοί πρόληψης ατυχημάτων καθώς και οι συνημμένες υποδείξεις ασφαλείας.

## 3. Γενικές υποδείξεις ασφαλείας



Προσέξτε για τη δική σας προστασία καθώς και για την προστασία του ηλεκτρικού σας εργαλείου εκείνα τα σημεία του κειμένου, που χαρακτηρίζονται με αυτό το σύμβολο!



**ΠΡΟΕΙΔΟΠΟΙΗΣΗ** - Για τη μείωση του κινδύνου τραυματισμού διαβάστε τις οδηγίες λειτουργίας.



**ΠΡΟΕΙΔΟΠΟΙΗΣΗ Διαβάστε όλες τις υποδείξεις ασφαλείας και όλες τις οδηγίες.** Η μη τήρηση των υποδείξεων ασφαλείας και των οδηγιών μπορεί να προκαλέσει ηλεκτροπληξία, πυρκαγιά και/ή σοβαρούς τραυματισμούς.

**Φυλάγετε όλες τις υποδείξεις ασφαλείας και τις οδηγίες για μελλοντική χρήση.**

Παραχωρήστε σε άλλους το ηλεκτρικό σας εργαλείο μόνο μαζί με αυτά τα έγγραφα.

## 4. Ειδικές υποδείξεις ασφαλείας

Προτού πραγματοποιήσετε μία οποιαδήποτε ρύθμιση, αλλαγή εξοπλισμού, συντήρηση ή καθαρισμό τραβήξτε το φως από την πρίζα.

Ασφαλίστε το επεξεργαζόμενο κομμάτι έτσι, ώστε να μην μπορεί να γλιστρήσει, π.χ. με τη βοήθεια σφιγκτήρων.

**Σε περίπτωση που πρόκειται να εργαστείτε για μεγαλύτερο χρονικό διάστημα, φορέστε οπωσδήποτε προστασία ακοής.** Η επίδραση για μεγαλύτερο χρονικό διάστημα υψηλής

ηχητικής στάθμης μπορεί να οδηγήσει σε βλάβη της ακοής.

Κρατάτε καλά το εργαλείο από τις προβλεπόμενες χειρολαβές.

### Μείωση επιβάρυνσης από σκόνη:



Σωματίδια, τα οποία δημιουργούνται κατά την εργασία με το παρόν εργαλείο, ενδέχεται να περιέχουν ουσίες, οι οποίες μπορεί να προξενήσουν καρκίνο, αλλεργικές αντιδράσεις, νοσήματα του αναπνευστικού συστήματος, γενετικές ανωμαλίες ή άλλες βλάβες της αναπαραγωγής. Ορισμένα παραδείγματα αυτών των ουσιών είναι τα εξής: Μόλυβδος (σε μολυβούχα επιχρίσματα), ορυκτή σκόνη (από δομικούς λίθους, σκυρόδεμα και τα παρόμοια), πρόσθετες ουσίες για την επεξεργασία ξυλείας (χρωμικό, μέσα προστασίας ξυλείας), ορισμένα είδη ξυλείας (όπως σκόνη δρυός ή οξιάς), μέταλλα, αμιάντος. Ο κίνδυνος εξαρτάται από τη διάρκεια, στην οποία ο χρήστης ή άτομα που βρίσκονται κοντά εκτίθενται στην επιβάρυνση. Αυτά τα σωματίδια δεν πρέπει να εισχωρήσουν στο σώμα.

Για να μειωθεί η επιβάρυνση από αυτές τις ουσίες: Φροντίστε για καλό αερισμό του χώρου εργασίας και φοράτε κατάλληλο εξοπλισμό προστασίας όπως μάσκες προστασίας της αναπνοής, οι οποίες μπορούν να φιλτράρουν μικροσκοπικά μικρά σωματίδια.

Προσέξτε τις οδηγίες που ισχύουν για το υλικό, το προσωπικό, την περίπτωση εφαρμογής και το σημείο χρήσης (π.χ. κανονισμοί εργασιακής ασφάλειας, απόρριψη).

Συλλέξτε τα σωματίδια που προκύπτουν στο σημείο της δημιουργίας τους, αποφύγετε τις συσσωρεύσεις στον περιβάλλοντα χώρο.

Χρησιμοποιείτε τα κατάλληλα εξαρτήματα. Έτσι φθάνουν λιγότερα σωματίδια ανεξέλεγκτα στο περιβάλλον.

Χρησιμοποιείτε ένα κατάλληλο σύστημα αναρρόφησης σκόνης.

Μειώστε την επιβάρυνση από τη σκόνη με τους εξής τρόπους:

- στρέφοντας τα εξερχόμενα σωματίδια και τη σκόνη απερίωτων του εργαλείου όχι πάνω σας ή προς άτομα που βρίσκονται κοντά σας ή πάνω σε συσσωρευμένη σκόνη,
- χρησιμοποιώντας μία εγκατάσταση αναρρόφησης και/ή μία συσκευή καθαρισμού του αέρα,
- αεριζοντας καλά τον χώρο εργασίας και διατηρώντας τον καθαρό αναρρόφοντας τους ρύπους. Το σκούπισμα ή το ξεφύσημα στροβιλίζει τη σκόνη.

Αναρροφάτε ή πλένετε την ενδυμασία προστασίας. Μην ξεφουσάτε, χτυπάτε ή καθαρίζετε με βούρτσες.



## 5. Επισκόπηση

Βλέπε σελίδα 2.

- 1 Πρόσθετη χειρολαβή (αφαιρούμενη)
- 2 Ρυθμιστικός τροχός για την προεπιλογή του αριθμού των παλινδρομήσεων
- 3 Διακόπτης TurboBoost
- 4 Κουμπί σταθεροποίησης για συνεχή λειτουργία
- 5 Πληκτροδιακόπτης
- 6 Χειρολαβή
- 7 Στόμιο ξεφυσήματος
- 8 Σάκος συλλογής της σκόνης
- 9 Λωρίδα κλεισίματος
- 10 Φύλλο λείανσης \*
- 11 2 στοιχεία σύσφιξης
- 12 Πλάκα λείανσης

\* Ανάλογα του εξοπλισμού/δε συμπεριλαμβάνεται στα υλικά παράδοσης

## 6. Θέση σε λειτουργία

 Πριν τη θέση σε λειτουργία ελέγξτε, εάν η τάση και η συχνότητα που αναφέρονται στην πινακίδα τύπου ταυτίζονται με τα στοιχεία του ηλεκτρικού σας δικτύου.

 Συνδέστε πάντα προηγουμένως ένα ρελέ διαρροής FI (RCD) με μέγ. ρεύμα ενεργοποίησης 30 mA.

### 6.1 Πρόσθετη χειρολαβή (αφαιρούμενη)

Όταν χρειάζεται η πρόσθετη χειρολαβή (1) μπορεί να ξεβιδωθεί (δεξιόστροφο σπείρωμα).

### 6.2 Τοποθέτηση του φύλλου λείανσης

#### Φύλλο λείανσης με αυτοπρόσφυση

Απλή τοποθέτηση και αφαίρεση μέσω αυτοπρόσφυσης. Πιέστε απλά το φύλλο λείανσης, έτσι ώστε να ταυτίζονται οι τρύπες του φύλλου λείανσης (10) και της πλάκας λείανσης (12).

#### Φύλλο λείανσης χωρίς αυτοπρόσφυση

Σφίξτε το φύλλο λείανσης με ένα στοιχείο σύσφιξης (11). Τραβήξτε το τευτρωμένο πάνω στην πλάκα λείανσης (12) και σφίξτε το με το άλλο στοιχείο σύσφιξης.

## 7. Χρήση

### 7.1 Ενεργοποίηση/Απενεργοποίηση, συνεχής λειτουργία

(5) Για την ενεργοποίηση του εργαλείου πατήστε τον πληκτροδιακόπτη.

Για συνεχή λειτουργία μπορεί να ασφαλιστεί ο πληκτροδιακόπτης με το κουμπί σταθεροποίησης. (4) Για την απενεργοποίηση της συνεχούς λειτουργίας, (5) πατήστε ξανά τον πληκτροδιακόπτη.

### 7.2 Ρύθμιση του αριθμού παλινδρομήσεων

Όταν ο διακόπτης TurboBoost (3) είναι απενεργοποιημένος, μπορεί να ρυθμιστεί στον τροχίσκο

ρύθμισης (2) ο αριθμός των παλινδρομήσεων. Αυτό είναι επίσης δυνατό και κατά τη διάρκεια της λειτουργίας.

Συνιστούμενες ρυθμίσεις του αριθμού των παλινδρομήσεων:

Συνθετικά υλικά ..... 1-2  
Μέταλλο, πλέξιγκλας®, παλιά επιχρίσματα ..... 3-4  
Χοντρό τρίψιμο, λεπτή λείανση, ξύλο ..... 5

Η ιδανική ρύθμιση εξακριβώνεται καλύτερα με μια πρακτική δοκιμή.

### 7.3 Διακόπτης TurboBoost

Πατήστε το διακόπτη TurboBoost (3) για να ενεργοποιηθεί κατά τη διάρκεια της εργασίας πρόσθετες εφεδρείες ισχύος για μέγιστη αφαίρεση υλικού.

### 7.4 Αναρρόφηση σκόνης

Για μια ιδανική απόδοση της αναρρόφησης της σκόνης τοποθετήστε το φύλλο λείανσης έτσι, ώστε να ταυτίζονται οι τρύπες του φύλλου λείανσης (10) και της πλάκας λείανσης (12).

Υπόδειξη: Για τη λείανση τραχύ υλικού (π.χ. γύψου, κτλ.) σας συνιστούμε να συνδέσετε μια κατάλληλη συσκευή αναρρόφησης (εξωτερική αναρρόφηση).

#### Αυτοαναρρόφηση:

Τοποθετήστε τον σάκο συλλογής σκόνης (8) στο στόμιο ξεφυσήματος (7). Για την αφαίρεση του σάκου συλλογής της σκόνης (8) τραβήξτε τον προς τα πίσω.

Για μια ιδανική απόδοση αναρρόφησης, αδειάζετε έγκαιρα τον σάκο συλλογής σκόνης (8).

#### Εξωτερική αναρρόφηση:

Στο στόμιο ξεφυσήματος (7) συνδέστε μια κατάλληλη συσκευή αναρρόφησης.

## 8. Καθαρισμός, συντήρηση

- **Αδειάστε τον σάκο συλλογής σκόνης:** Αφαιρέστε την ασφαλιστική λωρίδα κλεισίματος (9). Αδειάστε τον σάκο συλλογής της σκόνης (8), ενδεχομένως καθαρίστε με τη συσκευή αναρρόφησης. Κλείστε πάλι τον σάκο συλλογής σκόνης με την ασφαλιστική λωρίδα (9).

- **Καθαρίζετε το εργαλείο τακτικά.** Καθαρίζετε επίσης τις σχισμές αερισμού στον κινητήρα με έναν απορροφητήρα σκόνης (ηλεκτρική σκούπα).

#### Αντικατάσταση φθαρμένης πλάκας λείανσης (12)

- Ξεβιδώστε τις βίδες στερέωσης (στην κάτω πλευρά της πλάκας λείανσης).
- Αφαιρέστε την πλάκα λείανσης.
- Πλάκα λείανσης (ως ανταλλακτικό) βλέπε σελίδα 2.
- Τοποθετήστε την πλάκα λείανσης.
- Βιδώστε ξανά τις βίδες στερέωσης (στην κάτω πλευρά της πλάκας λείανσης) (η βίδα πρέπει να βιδωθεί στο υπάρχον σπείρωμα!) και σφίξτε τις (ροπή σύσφιξης = 3,5 Nm +/- 0,2 Nm).

## 9. Εξαρτήματα

Χρησιμοποιείτε μόνο γνήσιο πρόσθετο εξοπλισμό της Metabo.

**Υπόδειξη:** Ο πρόσθετος εξοπλισμός της Metabo είναι προσαρμοσμένος στην επιφάνεια αυτοπρόσφυσης του εργαλείου. Έτσι επιμηκύνεται η διάρκεια ζωής της επιφάνειας αυτοπρόσφυσης.

Χρησιμοποιείτε μόνον πρόσθετο εξοπλισμό, ο οποίος ικανοποιεί τις απαιτήσεις και τα χαρακτηριστικά στοιχεία που αναφέρονται σε αυτές τις οδηγίες λειτουργίας.

Πλήρες πρόγραμμα εξαρτημάτων, βλέπε [www.metabo.com](http://www.metabo.com) ή στον κατάλογο.

## 10. Επισκευή

 Οι επισκευές των ηλεκτρικών εργαλείων επιτρέπεται να διενεργούνται μόνον από ηλεκτροτεχνίτες!

Αν υποστεί βλάβη το καλώδιο σύνδεσης στο δίκτυο του ρεύματος, πρέπει να το αντικαταστήσετε με ένα γνήσιο καλώδιο σύνδεσης της metabo, που μπορείτε να προμηθευτείτε από το τμήμα εξυπηρέτησης πελατών της Metabo.

Όταν το καλώδιο σύνδεσης στο δίκτυο του ρεύματος αυτού του εργαλείου χαλάσει, για την αποφυγή κινδύνων, πρέπει να αντικατασταθεί από τον κατασκευαστή ή το τμήμα εξυπηρέτησης πελατών του κατασκευαστή.

Με ηλεκτρικά εργαλεία Metabo που έχουν ανάγκη επισκευής, απευθυνθείτε παρακαλώ στην αντίστοιχη αντιπροσωπία της Metabo. Διευθύνσεις βλέπε [www.metabo.com](http://www.metabo.com).

Τους καταλόγους ανταλλακτικών μπορείτε να τους κατεβάσετε στη διεύθυνση [www.metabo.com](http://www.metabo.com).

## 11. Προστασία περιβάλλοντος

Τηρείτε τους εθνικούς κανονισμούς για την απόσυρση σύμφωνα με τους κανόνες προστασίας του περιβάλλοντος και για την ανακύκλωση των άχρηστων εργαλείων, συσκευασιών και εξαρτημάτων.

 Μόνο για τις χώρες της ΕΕ: Μην πετάτε τα ηλεκτρικά εργαλεία στα οικιακά απορρίμματα! Σύμφωνα με την Ευρωπαϊκή Οδηγία 2012/19/EU περί ηλεκτρικών και ηλεκτρονικών συσκευών και την ενσωμάτωσή της στο εθνικό δίκαιο, τα ηλεκτρικά εργαλεία πρέπει να συλλέγονται ξεχωριστά και να επιστρέφονται για ανακύκλωση με τρόπο φιλικό προς το περιβάλλον.

## 12. Τεχνικά στοιχεία

Διευκρινίσεις σχετικά με τα στοιχεία στη σελίδα 3. Διατηρούμε το δικαίωμα για αλλαγές, που εξυπηρετούν την τεχνική πρόοδο.

A	= Διαστάσεις της πλάκας λείανσης
P <sub>1</sub>	= Ονομαστική ισχύς
P <sub>2</sub>	= Αποδιδόμενη ισχύς
n <sub>0</sub>	= Αριθμός στροφών χωρίς φορτίο (τροχίσκος ρύθμισης)
n <sub>0, TB</sub>	= Αριθμός στροφών χωρίς φορτίο (διακόπτης TurboBoost)
n <sub>1, TB</sub>	= Αριθμός στροφών στο ονομαστικό φορτίο (διακόπτης TurboBoost)
s <sub>0</sub>	= Αριθμός παλινδρομήσεων χωρίς φορτίο (τροχίσκος ρύθμισης)
s <sub>0, TB</sub>	= Αριθμός παλινδρομήσεων χωρίς φορτίο (διακόπτης TurboBoost)
s <sub>1, TB</sub>	= Αριθμός παλινδρομήσεων στο ονομαστικό φορτίο (διακόπτης TurboBoost)
S	= Διάμετρος κύκλου ταλάντωσης
m	= Βάρος χωρίς καλώδιο σύνδεσης στο ρεύμα

Οι τιμές μετρήθηκαν σύμφωνα με το πρότυπο EN 62841.

 Εργαλείο της κατηγορίας βαθμού προστασίας II

~ Εναλλασσόμενο ρεύμα

Τα αναφερόμενα τεχνικά στοιχεία εννοούνται με ανοχές (σύμφωνα με τις εκάστοτε ισχύουσες τεχνικές προδιαγραφές).

 **Τιμές εκπομπής**  
Αυτές οι τιμές καθιστούν δυνατή την εκτίμηση των εκπομπών του ηλεκτρικού εργαλείου και τη σύγκριση διάφορων ηλεκτρικών εργαλείων. Ανάλογα με τις συνθήκες εργασίας, την κατάσταση του ηλεκτρικού εργαλείου ή των εξαρτημάτων εργασίας μπορεί το πραγματικό φορτίο να είναι υψηλότερο ή χαμηλότερο. Για την εκτίμηση λάβετε υπόψη τα διαλείμματα εργασίας και τις φάσεις μικρού φορτίου. Με βάση τις αντίστοιχες προσαρμοσμένες τιμές εκτίμησης καθορίστε μέτρα προστασίας για το χρήστη, π.χ. οργανωτικά μέτρα.

**Συνολική τιμή κραδασμών** (διανυσματικό άθροισμα τριών κατευθύνσεων) υπολογισμένη σύμφωνα με το πρότυπο EN 62841:

a<sub>h</sub> = Τιμή εκπομπής κραδασμών (λείανση επιφανειών)

K<sub>h</sub> = Ανασφάλεια (ταλάντωση)

**Τυπικές ηχητικές στάθμες, αξιολόγηση A:**

L<sub>pA</sub> = Στάθμη ηχητικής πίεσης

L<sub>WA</sub> = Στάθμη ηχητικής ισχύος

K<sub>pA</sub>, K<sub>WA</sub> = Ανασφάλεια

 **Χρησιμοποιείτε προστασία ακοής (ωτασπίδες)!**

# Eredeti használati utasítás

## 1. Megfelelőségi nyilatkozat

Kizárólagos felelősségünk tudatában kijelentjük: Ezek a vibrációs csiszolók – típus és sorozatszám alapján történő azonosítással \*1) – megfelelnek az irányelvek \*2) és szabványok \*3) összes vonatkozó rendelkezésének. a műszaki dokumentációt \*4) - lásd a következő oldalon: 3.

## 2. Rendeltetészerű használat

A gép egyenes és ívelt fa, műanyag, nemesvasfém, acéllemez és hasonló felületek, valamint simított és lakkozott felületek szárazcsiszolására alkalmas.

A nem rendeltetészerű használatból eredő mindenemű kárért a felelősség kizárólag a felhasználót terheli.

Feltétlenül tartsa be az általánosan elfogadott balesetvédelmi szabályokat, valamint a mellékelt biztonsági útmutatóban foglaltakat.

## 3. Általános biztonsági tudnivalók



Saját testi épsége és elektromos kéziszerszáma védelme érdekében tartsa be az ezzel a szimbólummal jelölt szövegrészekben foglaltakat!



**FIGYELMEZTETÉS** – A sérülésveszély csökkentése érdekében olvassa át a használati utasítást.



**FIGYELMEZTETÉS** Olvassa át az összes biztonsági utasítást és előírást. A biztonsági tudnivalók és utasítások betartásának elmulasztása elektromos áramütést, tüzet és/vagy súlyos személyi sérüléseket okozhat.

**Kérjük, gondosan őrizze meg valamennyi biztonsági útmutatót és előírást a jövőben.**

Csak ezekkel a dokumentumokkal együtt adja tovább másnak az elektromos kéziszerszámot.

## 4. Különleges biztonsági tudnivalók

A dugót húzza ki a csatlakozóaljzatból, mielőtt bármiféle beállítást, átalakítást, karbantartást vagy tisztítást végezne.

Biztosítsa a munkadarabot megcsúszás ellen, pl. befogó szerkezet segítségével.

**Ha hosszabb ideig dolgozik, viseljen fülvédőt.** A hosszabb időn keresztül ható erős zajszint halláskárosodást okozhat.

A gépet az arra kijelölt markolatoknál tartani.

**A porterhelés csökkentése:**



A géppel való munkavégzés során keletkező részecskék rákkeltő, allergiás reakciót kiváltó, légúti megbetegedéseket, születési hibákat vagy egyéb reprodukciós károsodásokat okozó

anyagokat tartalmazhatnak. Néhány példa az ilyen anyagokra: ólom (ólomtartalmú réteg), ásványi por (falazatból, betonból, stb.), fakezelés kiegészítő anyagai (kromát, favédő anyagok), egyes fafajták (mint tölgy- vagy bükkfa por) fémek, azbeszt. A kockázat függ attól, hogy a felhasználó vagy a közelben tartózkodó személyek mennyi ideig vannak ezen terhelésnek kitéve.

Figyeljen arra, hogy ne kerüljön a testébe részecske.

Ezen anyagok okozta terhelés csökkentése érdekében: gondoskodjon a munkavégzés területének jó szellőzéséről és viseljen megfelelő védőfelszerelést, mint pl. olyan álarcot, amely képes a mikroszkopikus részecskék kiszűrésére.

Vegye figyelembe az anyagra, a személyzetre, a felhasználásra és a felhasználás helyére vonatkozó érvényes irányelveket (pl. munkavédelmi előírásokat, hulladékeltávolítást).

Fogja fel a keletkező részecskéket, kerülje a környezetbe való lerakódást.

Használjon megfelelő tartozékokat. Ezzel kevesebb részecske jut ellenőrizetlenül a környezetbe.

Használjon megfelelő porszivó berendezést.

Csökkentse a porleterhelést a következők szerint:

- ne irányítsa magára, a közelben tartózkodó személyekre vagy a lerakódott porra a kiáramló részecskéket és a gépből kiáramló levegőt,
- használjon elsivó berendezést és/vagy légtisztító berendezést,
- szellőztesse megfelelően a munkavégzés területét és tartsa azt porszívózással tisztán. Seprés vagy lefújás felkavarja a port.

Szívja le vagy mossa ki a védőruházatot. Ne fújja azt le, ne porolja ki vagy ne kerülje le.

## 5. Áttekintés

Lásd a 2. oldalt.

- 1 Kiegészítő fogantyú (levehető)
- 2 Állítókerék a rezgésszám előzetes kiválasztásához
- 3 TurboBoost kapcsoló
- 4 Rögzítógomb a tartós üzemhez
- 5 Nyomókapcsoló
- 6 Markolat
- 7 Kifúvócsonk
- 8 Porzsák
- 9 Záróléc
- 10 Csiszolólapp \*
- 11 2 szűrőelem
- 12 Csiszolólapp

\* felszereltségfüggő/nem része a szállítási terjedelmnek

## 6. Üzembe helyezés

 Az üzembe helyezés előtt ellenőrizze, hogy a típusablán megadott hálózati feszültség és frekvencia megfelel-e a használt hálózat adatainak.

 Kapcsoljon elé mindig egy max. 30 mA kiváltó árammal ellátott FI-védőkapcsolót (RCD).

### 6.1 Kiegészítő fogantyú (levehető)

A kiegészítő fogantyú (1) szükség esetén lecsavarható (jobbmenetes).

### 6.2 Csiszolólappal felhelyezése

#### Tapadóörgzítéssel csiszolólap

A csiszolólap a tapadóörgzítés segítségével egyszerűen felhelyezhető és levehető. Helyezze fel egyszerűen úgy a csiszolólapot, hogy a csiszolólap (10) és a csiszolótalp (12) lyukai fedésbe kerüljenek egymással.

#### Tapadóörgzítés nélküli csiszolólap

Rögzítse egyik szorítóelemmel (11) a csiszolólapot. Húzza át feszesen a csiszolólapot a csiszolótalp (12) felett, és rögzítse a másik szorítóelemmel.

## 7. Használat

### 7.1 Be- és kikapcsolás, tartós üzem

A készülék bekapcsolásához nyomja meg a nyomókapcsolót (5).

A folyamatos működéshez a nyomókapcsoló a rögzítógombbal (4) reteszelt. A kikapcsoláshoz nyomja meg ismét a (5)kapcsológombot.

### 7.2 Rezgésszám beállítás

H a TurboBoost kapcsoló (3) ki van kapcsolva, a rezgésszám a tárcsán (2) állítható be. Ezt működés közben is elvégezheti.

Ajánlott rezgésszámok:

Műanyagok: ..... 1-2  
Fém, plexiüveg®, régi festékréteg: ..... 3-4  
Durva- és finomcsiszolás, fa. .... 5

Legjobb, ha gyakorlati próbával ellenőrzi az optimális beállítást.

### 7.3 TurboBoost kapcsoló

Működtesse a TurboBoost kapcsolót (3), ha munkavégzés közben kiegészítő teljesítmény-tartályt kíván igénybe venni a maximális lemondás megvalósításához.

### 7.4 Porelszívás

Az optimális porelszívási teljesítmény elérése érdekében úgy helyezze fel a csiszolólapot, hogy a csiszolólap (10) és csiszolótalp (12) egymással fedésbe kerüljenek.

**Megjegyzés:** Ha abrazív anyagokat (pl. gipszet, stb.) csiszol, javasolt a készülékhez megfelelő elszívó berendezést (külső elszívás) csatlakoztatni.

#### Belső elszívás:

Dugja fel a porzsákat (8) a kifúvócsokra (7). A porzsák (8) hátrafelé lehúzva távolítható el.

Az optimális elszívási teljesítmény érdekében idejében ürítse ki a porzsákat (8).

#### Külső elszívás:

A kifúvócsokhoz (7) csatlakoztasson egy megfelelő elszívó berendezést.

## 8. Tisztítás, karbantartás

**A porzsák kiürítése:** Húzza le a zárólécet (9). Ürítse ki a porzsákat (8), adott esetben tisztítsa meg elszívó berendezéssel. Zárja le újra a porzsákat a záróléccel (9).

**Tisztítsa rendszeresen a gépet.** Ennek során egy poriszívó segítségével tisztítsa meg a motor szelölő nyílását.

#### Elhasznált csiszolótalp (12) cseréje

- Csavarja ki (a csiszolólap alsó oldalán található) rögzítőcsavarokat.
- Vegye le a csiszolótalpat.
- A csiszolólapot (mint pótalkatrézt) lásd a 2. oldalon.
- Helyezze fel a csiszolótalpat.
- Csavarja be ismét (a csiszolótalp alsó oldalán) a rögzítőcsavarokat (a csavart a meglévő menetbe kell becsavarni!), majd húzza meg őket (meghúzási nyomaték = 3,5 Nm +/- 0,2 Nm).

## 9. Tartozékok

Kizárólag eredeti Metabo tartozékokat használjon.

**Megjegyzés:** a Metabo tartozék a gép tapadó rögzítőfelületéhez igazodik. Ez a tapadó rögzítőfelület élettartamának növeléséhez vezet.

Csak olyan tartozékokat használjon, amelyek megfelelnek az ebben a használati utasításban megadott követelményeknek és adatoknak.

A teljes tartozékprogram megtalálható a [www.metabo.com](http://www.metabo.com) honlapon vagy a katalógusban.

## 10. Javítás

 Elektromos kéziszerszámot csak villamos szakember javíthat!

A meghibásodott hálózati vezetékét csak speciális, a Metabo eredeti hálózati csatlakozó vezetékére lehet cserélni, amely a Metabo Szervizen keresztül szerezhető be.

Amennyiben a gép hálózati csatlakozóvezetéke megsérült, akkor azt a sérülések elkerülése érdekében a gyártóval vagy a gyártó ügyfélszolgálatával ki kell cseréltetni.

A javításra szoruló Metabo elektromos kéziszerszámokkal kérjük, forduljon Metabo szakkereskedőjéhez. A címeiket a [www.metabo.com](http://www.metabo.com) oldalon találja.

A pótalkatrések listája letölthető a [www.metabo.com](http://www.metabo.com) oldalról.

## 11. Környezetvédelem

$K_{pA}$ ,  $K_{WA}$  = bizonytalanság  
 Hordjon zajtompító fűlvédőt!

Kövesse a helyi előírásokat a régi gépek, csomagolások és tartozékok környezetbarát ártalmatlanításával és újrahasznosításával kapcsolatban.



Csak EU-tagországok esetében: elektromos kéziszerszámot soha ne dobjon háztartási hulladék közé! Az elektromos és elektronikus berendezések hulladékairól szóló 2012/19/EU irányelv és annak nemzeti jogi átvétele értelmében a használt elektromos kéziszerszámokat szelektíven kell gyűjteni, és lehetővé kell tenni azok környezetkímélő újrahasznosítását.

## 12. Műszaki adatok

Az adatok értelmezését lásd a 3. oldalon.

A műszaki változtatás joga a továbbfejlesztés érdekében fenntartva.

A	= a csiszolótalp mérete
$P_1$	= névleges felvett teljesítmény
$P_2$	= leadott teljesítmény
$n_0$	= Fordulatszám üresjáratban (tárcsa)
$n_{0, TB}$	= Fordulatszám üresjáratban (TurboBoost kapcsoló)
$n_{1, TB}$	= Fordulatszám névleges terhelés mellett (TurboBoost kapcsoló)
$s_0$	= Rezgésszám üresjáratban (tárcsa)
$s_{0, TB}$	= Rezgésszám üresjáratban (TurboBoost kapcsoló)
$s_{1, TB}$	= Rezgésszám névleges terhelés mellett (TurboBoost kapcsoló)
S	= Rezgéskör átmérő
m	= súly elektromos csatlakozókábel nélkül

A mérési eredményeket az EN 62841 szabvány szerint határoztuk meg.

II. védelmi osztályú gép  
 ~ Váltóáram

A fenti adatoknak tűrése van (a mindenkor érvényben levő szabványoknak megfelelően).



### Kibocsátási értékek

Ezek az értékek lehetővé teszik az elektromos szerszám kibocsátási értékeinek meghatározását, illetve különböző elektromos szerszámok összehasonlítását. Az alkalmazási feltételektől, az elektromos szerszám állapotától vagy a használt betétszerszámoktól függően a tényleges környezeti terhelés nagyobbra vagy kisebbre is adódhat. A becsléshez vegye figyelembe a munkaszüneteket és az alacsonyabb környezeti terheléssel járó fázisokat is. A megfelelően alkalmazott becslési értékek alapján írjon elő védőintézkedéseket a felhasználó számára, illetve hozzon szervezési intézkedéseket.

Eredő rezgés (a három különböző irányú rezgés vektoriális összege) meghatározása az EN 62841 szabvány szerint:

$a_h$	= rezgés kibocsátási érték (felületek csiszolása)
$K_h$	= bizonytalanság (rezgés)

Jellemző A-osztályú zajszint:

$L_{pA}$	= hangnyomásszint
$L_{WA}$	= hangteljesítményszint

# Оригинальное руководство по эксплуатации

## 1. Декларация соответствия

Мы с полной ответственностью заявляем: Эти плоскошлифовальные машины с идентификацией по типу и серийному номеру \*1), отвечают всем соответствующим требованиям директив \*2) и норм \*3). Техническая документация для \*4) - см. с. 3.

## 2. Использование по назначению

Инструмент предназначен для сухого шлифования прямых и выпуклых поверхностей из дерева, пластика, цветных металлов, листовой стали и аналогичных материалов, а также для шлифовки поверхностей, покрытых шпатлевкой или лаком.

Ответственность за любой ущерб, связанный с использованием инструмента не по назначению, в полном объеме возлагается на пользователя.

Необходимо соблюдать общепринятые правила техники безопасности, а также указания, прилагаемые к данному руководству.

## 3. Общие указания по технике безопасности



Для вашей собственной безопасности и защиты электроинструмента от повреждений соблюдайте указания, отмеченные данным символом!



**ПРЕДУПРЕЖДЕНИЕ!** В целях снижения риска травмирования прочтите руководство по эксплуатации.



**ПРЕДУПРЕЖДЕНИЕ! Прочтите все инструкции и указания по технике безопасности.** *Невыполнение инструкций и указаний по технике безопасности может привести к поражению электрическим током, возгоранию и/или к получению тяжелых травм.*

**Сохраните все инструкции и указания по технике безопасности.**

Передавайте инструмент следующему владельцу только вместе с этими документами.

## 4. Специальные указания по технике безопасности

До проведения настроек, переоснащения, чистки и технического обслуживания вынимайте сетевую вилку из розетки.

Тщательно закрепите обрабатываемую деталь, например, с помощью зажимов.

**При длительной работе пользуйтесь средствами защиты слуха.** Длительное воздействие высокого уровня шума может привести к нарушениям слуха.

Держать машину за предусмотренные ручки.

**Снижение пылевой нагрузки:**



Частицы, образующиеся при работе с данным инструментом, могут содержать вещества, которые способствуют развитию рака, появлению аллергических реакций, заболеваний дыхательных путей, врожденных дефектов и прочих заболеваний репродуктивной системы. Несколько примеров подобных веществ: свинец (в содержащем свинец ЛКП), минеральная пыль (из строительного кирпича, бетона и т. п.), добавки для обработки древесины (соль хромовой кислоты, средства защиты древесины), некоторые виды древесины (например, пыль от дуба или бука), металлы, асбест.

Степень риска зависит от продолжительности воздействия этих веществ на пользователя или находящихся вблизи людей.

Не допускайте попадания частиц обрабатываемого материала в организм. Для уменьшения вредного воздействия этих веществ: обеспечьте хорошую вентиляцию рабочего места и носите подходящие средства защиты, например, респираторы, которые способны отфильтровывать микроскопические частицы.

Соблюдайте директивы, распространяющиеся на обрабатываемый материал, персонал, вариант применения и место проведения работ (например, положение об охране труда, утилизации).

Обеспечьте удаление образующихся частиц, не допускайте образования отложений в окружающем пространстве.

Используйте только подходящую оснастку. Это позволит сократить количество частиц, неконтролируемо выбрасываемых в окружающую среду.

Используйте подходящее вытяжное устройство.

Уменьшить пылевую нагрузку вам помогут следующие меры:

- не направляйте выходящие из инструмента частицы и отработанный воздух на себя, находящихся рядом людей или скопления пыли;
- используйте вытяжное устройство и/или воздухоочиститель;
- хорошо проветривайте рабочее место и содержите его в чистоте с помощью пылесоса. Подметание или выдувание только поднимает пыль в воздух.

Обрабатывайте пылесосом или стирайте защитную одежду. Не продувайте одежду воздухом, не выбивайте и не сметайте с нее пыль.

## 5. Обзор

См. с. 2.

- 1 Дополнительная рукоятка (съёмная)
- 2 Установочное колесико для выбора скорости вращения
- 3 Включение турбоускорения
- 4 Кнопка-фиксатор для непрерывного режима работы
- 5 Нажимной переключатель
- 6 Рукоятка
- 7 Выпускной штуцер
- 8 Пылесборный мешок
- 9 Планка с застёжкой
- 10 Шлифлист \*
- 11 2 быстрозажимных устройства
- 12 Шлифовальная плита

\* в зависимости от комплектации/не входит в комплект поставки

## 6. Ввод в эксплуатацию

 Перед вводом в эксплуатацию проверьте соответствие сетевого напряжения и частоты, указанных на заводской табличке, параметрам сети электропитания.

 Перед инструментом всегда подключайте автомат защиты от тока утечки (УЗО) с макс. током отключения 30 мА.

### 6.1 Дополнительная рукоятка (съёмная)

При необходимости дополнительную рукоятку (1) можно отвернуть (правая резьба).

### 6.2 Установка шлифлиста

#### Шлифлист на липучке

Просто установите и снимите благодаря креплению на липучке. Просто прижмите шлифлист так, чтобы отверстия шлифлиста (10) и шлифовальной плиты (12) совпали.

#### Шлифлист без липучки

Зафиксируйте шлифлист с помощью одного быстрозажимного устройства (11). Плотно натяните шлифлист на шлифовальную плиту (12) и зафиксируйте другим быстрозажимным устройством

## 7. Эксплуатация

### 7.1 Включение/выключение, включение на длительное время

Для включения инструмента нажмите нажимной переключатель (5).

Для непрерывной работы нажимной переключатель можно зафиксировать с помощью стопорной кнопки (4). Для выключения повторно нажмите переключатель (5).

### 7.2 Регулировка частоты колебаний

Когда выключатель турбоускорения (3) находится в положении «Выключено», можно изменить частоту колебаний при помощи установочного колесика (2). Это допускается также во время работы инструмента.

Рекомендуемая частота колебаний:

- |   |     |
|---|-----|
| Гластмассы .....  | 1-2 |
| Металл, Plexiglas®, старые окрашенные поверхности ..... | 3-4 |
| Грубое, тонкое шлифование, обработка древесины .....    | 5   |
- Оптимальные значения лучше всего определяются путем пробного использования.

### 7.3 Включение турбоускорения

Нажмите на выключатель турбоускорения (3), чтобы во время работы увеличить мощность для максимального съема.

### 7.4 Всасывание пыли

Для оптимального отвода пыли расположите шлифлист таким образом, чтобы отверстия шлифлиста (10) и шлифовальной плиты (12) совпадали.

**Указание!** Для шлифования абразивного материала (например, гипса и т. п.) рекомендуется использовать подходящее внешнее пылеудаляющее устройство).

#### Собственная система всасывания пыли:

Установите пылесборный мешок (8) на выпускной штуцер (7). Для снятия пылесборного мешка (8) потяните его назад.

Для обеспечения оптимальной эффективности удаления пыли своевременно опорожняйте пылесборный мешок (8).

#### Пылеудаление внешним устройством:

Подсоедините к выпускному штуцеру (7) подходящий пылеудаляющий аппарат.

## 8. Очистка, техническое обслуживание

- **Опорожнение пылесборного мешка:** снять планку с застёжкой (9). Опорожнить пылесборный мешок (8), при необходимости очистить пылеудаляющий аппарат. Закрывать пылесборный мешок с помощью планки с застёжкой (9).

#### Инструмент следует регулярно очищать.

При этом с помощью пылесоса следует очистить вентиляционные щели на корпусе двигателя.

#### Замена изношенной шлифовальной плиты (12)

- Выверните крепежные винты (с нижней стороны шлифовальной плиты).
- Снимите шлифовальную плиту.
- Шлифовальная плита (запасная) см. с. 2.
- Установите шлифовальную плиту.
- Снова вверните крепежные винты (с нижней стороны шлифовальной плиты) и затяните их (винт следует вворачивать в уже имеющееся резьбовое отверстие!): момент затяжки = 3,5 Н\*м +/- 0,2 Н\*м.

## 9. Принадлежности

Используйте только оригинальную оснастку Metabo.

**Указание!** Оснастка ф-мы Metabo соответствует слою липучки на электроинструменте. Это значительно повышает срок службы слоя липучки.

Используйте только ту оснастку, которая отвечает требованиям и параметрам, перечисленным в данном руководстве по эксплуатации.

Программу принадлежностей см. на сайте [www.metabo.com](http://www.metabo.com) или в каталоге.

## 10. Ремонт

 К ремонту электроинструмента допускаются только квалифицированные специалисты-электрики!

Поврежденный сетевой кабель можно заменить только на специальный, оригинальный сетевой кабель Metabo, который можно приобрести в сервисном центре Metabo.

При повреждении сетевого кабеля этого инструмента в целях безопасности замена кабеля должна осуществляться изготовителем или его сервисной службой.

Для ремонта электроинструмента производства Metabo обращайтесь в ближайшее представительство Metabo. Адреса см. на сайте [www.metabo.com](http://www.metabo.com).

Списки запчастей можно скачать на [www.metabo.com](http://www.metabo.com).

## 11. Защита окружающей среды

Выполняйте национальные правила утилизации и переработки отслужившего электроинструмента, упаковки и принадлежностей.

 Только для стран ЕС: не выбрасывайте электроинструмент вместе с бытовыми отходами! Согласно директиве 2012/19/EU об утилизации старых электроприборов и электронного оборудования и соответствующим национальным нормам бывшие в употреблении электроприборы и электроинструменты подлежат отдельной утилизации с целью их последующей экологически безопасной переработки.

## 12. Технические характеристики

Пояснения к данным, указанным на с. 3. Оставляем за собой право на технические изменения.

A	= размеры шлифовальной плиты
P <sub>1</sub>	= номинальная потребляемая мощность
P <sub>2</sub>	= выходная мощность
n <sub>0</sub>	= частота вращения на холостом ходу

n <sub>0</sub> , ТВ	= (установочное колесико) = частота вращения на холостом ходу (режим турбоускорения)
n <sub>0</sub> , ТВ	= частота вращения при номинальной нагрузке (режим турбоускорения)
s <sub>0</sub>	= частота колебаний на холостом ходу (установочное колесико)
n <sub>0</sub> , ТВ	= частота колебаний на холостом ходу (режим турбоускорения)
n <sub>0</sub> , ТВ	= частота колебаний при номинальной нагрузке (режим турбоускорения)
S	= колебательный контур
m	= масса без сетевого кабеля

Результаты измерений получены в соответствии со стандартом EN 62841.

 Электроинструмент класса защиты II  
~ Переменный ток

На указанные технические характеристики распространяются допуски, предусмотренные действующими стандартами.

 **Значения шума и вибрации**  
Эти значения позволяют оценивать и сравнивать шум и вибрацию, создаваемые при работе различных электроинструментов. В зависимости от условий эксплуатации, состояния электроинструмента или рабочих (сменных) инструментов фактическая нагрузка может быть выше или ниже. При определении примерного уровня шума и вибрации учитывайте перерывы в работе и фазы работы с пониженной (шумовой) нагрузкой. Определите перечень организационных мер по защите пользователя с учетом тех или иных значений шума и вибрации.

**Суммарное значение вибрации** (векторная сумма трех направлений) рассчитывается в соответствии со стандартом EN 62841:

a<sub>n</sub> = значение вибрации (шлифование поверхности)  
K<sub>n</sub> = коэффициент погрешности (вибрация)

**Уровень шума по методу A:**

L<sub>рА</sub> = уровень звукового давления  
L<sub>WA</sub> = уровень звуковой мощности  
K<sub>рА</sub>, K<sub>WA</sub> = коэффициент погрешности

 **Надевайте защитные наушники!**



### Информация для покупателя:

Сертификат соответствия:

№ TC RU C-DE.БЛ08.В.00923, срок действия с 31.10.2017 по 30.10.2022 г., выдан органом по сертификации продукции «ИВАНОВО-СЕРТИФИКАТ» ООО «Ивановский Фонд Сертификации»; Адрес(юр. и факт.): 153032, Российская Федерация, Ивановская обл., г. Иваново, ул. Станкостроителей, д. 1; тел. (4932)77-34-67;



факс (4932)77-34-67; E-mail: ivfs@mail.ru; Аттестат аккредитации № RA.RU.11БЛ08 от 24.03.16 г., выдан Федеральной службой по аккредитации

Страна изготовления: Германия

Производитель: "Metabowerke GmbH",  
Metaboallee 1, D-72622 Nuertingen, Германия

Импортер в России:

ООО "Метабо Евразия"

Россия, 127273, Москва

ул. Березовая аллея, д 5 а, стр 7, офис 106

тел.: +7 495 980 78 41

Дата производства зашифрована в 10-значном серийном номере инструмента, указанном на его шильдике. 1 я цифра обозначает год, например «4» обозначает, что изделие произведено в 2014 году. 2 я и 3 я цифры обозначают номер месяца в году производства, например «05» - май

Срок службы изделия составляет 7 лет. Не рекомендуется к эксплуатации по истечении 5 лет хранения с даты изготовления без предварительной проверки (дату изготовления см. На этикетке).





Metabowerke GmbH  
Metabo-Allee 1  
72622 Nuertingen  
Germany  
[www.metabo.com](http://www.metabo.com)

**metabo**<sup>®</sup>  
PROFESSIONAL POWER TOOL SOLUTIONS