

Robert Bosch GmbH

Power Tools Division
70745 Leinfelden-Echterdingen
Germany

www.bosch-pt.com

2 609 932 797 (2011.03) O / 54 UNI



2 609 932 797

MA 55 Professional



de Originalbetriebsanleitung
en Original instructions
fr Notice originale
es Manual original
pt Manual original
it Istruzioni originali
nl Oorspronkelijke
gebruiksaanwijzing
da Original brugsanvisning
sv Bruksanvisning i original
no Original driftsinstruks
fi Alkuperäiset ohjeet

el Πρωτότυπο οδηγιών χρήσης
tr Orijinal işletme talimatı
pl Instrukcja oryginalna
cs Původní návod k používání
sk Pôvodný návod na použitie
hu Eredeti használati utasítás
ru Оригинальное руководство по
эксплуатации
uk Оригінальна інструкція з
експлуатації
ro Instrucțiuni originale
bg Оригинална инструкция

sr Originalno uputstvo za rad
sl Izvirna navodila
hr Originalne upute za rad
et Algupärane kasutusjuhend
lv Instrukcijas oriģinālvadā
lt Originali instrukcija
ar تعليمات التشغيل الأصلية
fa راهنمای طرز کار اصلی



Deutsch.....	Seite	4
English	Page	5
Français	Page	7
Español	Página	9
Português	Página	11
Italiano	Página	13
Nederlands	Página	15
Dansk	Side	16
Svenska	Sida	18
Norsk.....	Side	19
Suomi	Sivu	21
Ελληνικά	Σελίδα	22
Türkçe.....	Sayfa	24
Polski	Strona	25
Česky	Strana	27
Slovensky	Strana	29
Magyar	Oldal	30
Русский	Страница	32
Українська	Сторінка	34
Română	Página	36
Български.....	Страница	37
Srpski	Strana	39
Slovensko	Stran	41
Hrvatski.....	Stranica	42
Eesti	Lehekülj	44
Latviešu	Lappuse	45
Lietuviškai.....	Puslapis	47
عربي	صفحة	50
فارسی	صفحه	52

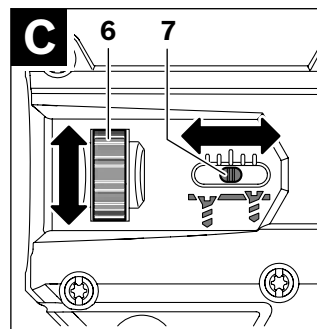
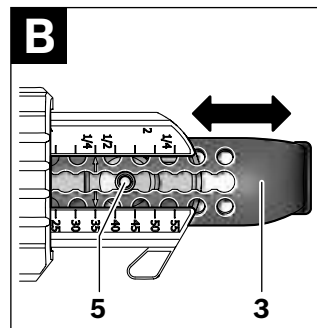
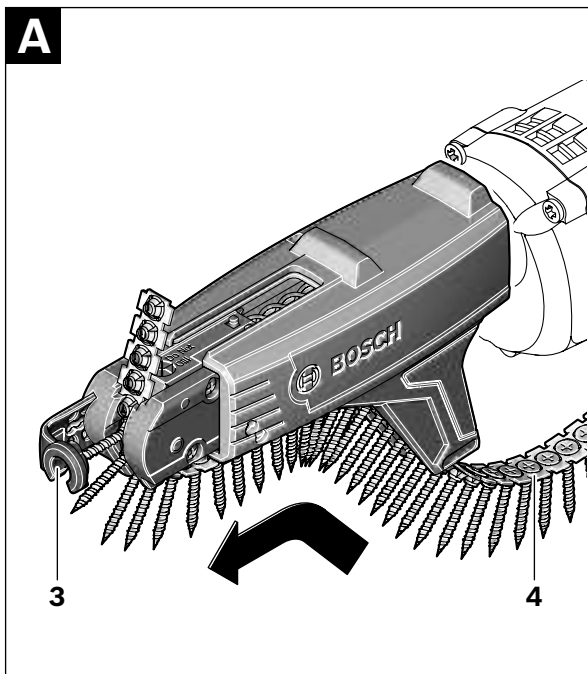
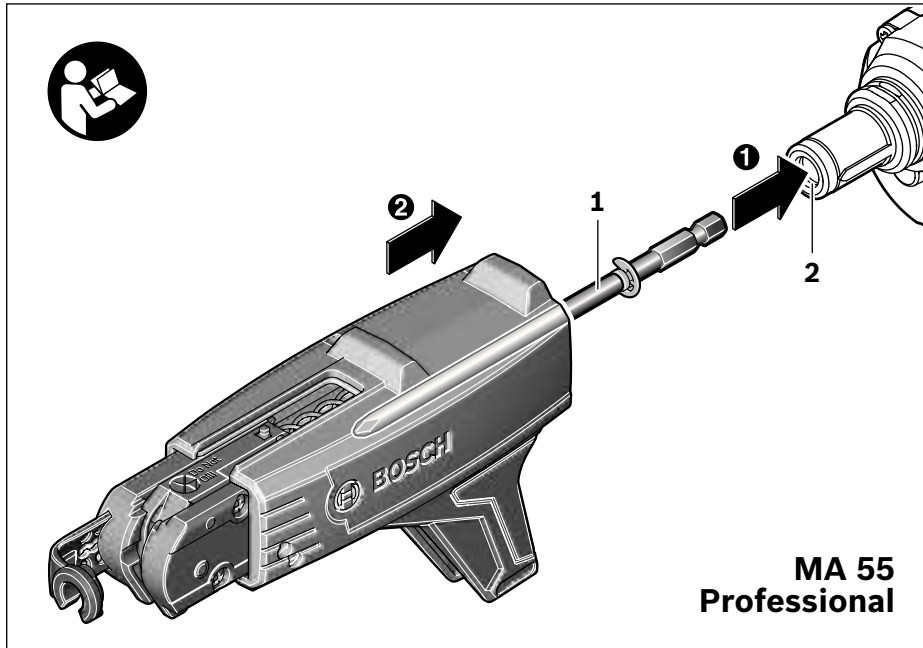

Deutsch

Sicherheitshinweise

Allgemeine Sicherheitshinweise



Lesen Sie alle dem Magazinaufsatz und dem verwendeten Bohrschrauber beigelegten Warnhinweise und Anweisungen. Versäumnisse bei der Einhaltung der Sicherheitshinweise und Anweisungen können elektrischen Schlag, Brand und/oder schwere Verletzungen verursachen.

Bewahren Sie alle Sicherheitshinweise und Anweisungen für die Zukunft auf.

Sicherheitshinweise für Magazinaufsätze

- ▶ **Ziehen Sie den Stecker aus der Steckdose und/oder entnehmen Sie den Akku vom Elektrowerkzeug, bevor Sie Geräteeinstellungen vornehmen oder Zubehörteile wechseln.** Unbeabsichtigter Start von Elektrowerkzeugen ist die Ursache einiger Unfälle.
- ▶ **Halten Sie das Elektrowerkzeug gut fest.** Beim Festziehen und Lösen von Schrauben können kurzfristig hohe Reaktionsmomente auftreten.
- ▶ **Sichern Sie das Werkstück.** Ein mit Spannvorrichtungen oder Schraubstock festgehaltenes Werkstück ist sicherer gehalten als mit Ihrer Hand.
- ▶ **Warten Sie, bis das Elektrowerkzeug zum Stillstand gekommen ist, bevor Sie es ablegen.** Das Einsatzwerkzeug kann sich verhaken und zum Verlust der Kontrolle über das Elektrowerkzeug führen.
- ▶ **Tragen Sie geeignete Kleidung. Tragen Sie keine weite Kleidung oder Schmuck. Halten Sie Haare, Kleidung und Handschuhe fern von sich bewegenden Teilen.** Lockere Kleidung, Schmuck oder lange Haare können von sich bewegenden Teilen erfasst werden.
- ▶ **Richten Sie das Elektrowerkzeug nicht auf sich selbst oder andere Personen in der Nähe.**
- ▶ **Greifen Sie während des Arbeitens nicht in den Magazinaufsatz oder an die zu verschraubende Stelle.** Es besteht Verletzungsgefahr durch Quetschungen oder scharfkantige Schrauben.
- ▶ **Verwenden Sie nur geeignete Schraubengurte gemäß den Technischen Daten.** Bei der Verwendung anderer Schrauben kann der Magazinaufsatz beschädigt werden.

Produkt- und Leistungsbeschreibung

Bestimmungsgemäßer Gebrauch

Der Magazinaufsatz ist bestimmt zur rationellen Schnellverschraubung von Bohr-, Spanplatten- und Holzbauschrauben. Der Magazinaufsatz darf nur in Verbindung mit folgenden Bohrschraubern benutzt werden:

- GSR 6-25 TE
- GSR 6-45 TE

Abgebildete Komponenten

Die Nummerierung der abgebildeten Komponenten bezieht sich auf die Darstellung des Magazinaufsatzes auf den Grafikseiten.

- 1 Schrauberbit mit Kugelrastung
- 2 Werkzeugaufnahme
- 3 Schraubenanschlag
- 4 Schraubengurt*
- 5 Stift für Einstellung Schraubenlänge
- 6 Rändelrad für Einschraubtiefe
- 7 Skala für Einschraubtiefe

*Abgebildetes oder beschriebenes Zubehör gehört nicht zum Standard-Lieferumfang. Das vollständige Zubehör finden Sie in unserem Zubehörprogramm.

Technische Daten

Magazinaufsatz	MA 55 Professional	
Sachnummer	1 600 Z00 00Y	
Schraubengröße		
- Schraubenlänge	mm	25 – 55
- max. Schaftdurchmesser	mm	5
- max. Schraubenkopfdurchmesser	mm	9,5
Gewicht, ca.	kg	0,36

Montage

- ▶ **Ziehen Sie vor allen Arbeiten am Elektrowerkzeug den Netzstecker aus der Steckdose.**

Magazinaufsatz montieren

Ziehen Sie den eventuell montierten Standard-Tiefenanschlag des Bohrschraubers ab.

Setzen Sie das spezielle Schrauberbit **1** in die Werkzeugaufnahme **2** des Bohrschraubers ein.

Schieben Sie den Magazinaufsatz über das Schrauberbit **1** bis zum Anschlag auf das Motorgehäuse.

Sie können den Magazinaufsatz in 45°-Schritten versetzt montieren, um eine sichere und ermüdungsarme Arbeitshaltung zu erreichen.

Schraubengurt einsetzen (siehe Bild A)

- ▶ **Führen Sie den Schraubengurt nur bei ausgeschaltetem Elektrowerkzeug ein.**

Schieben Sie den Schraubengurt **4** durch die Gurtführung soweit vor, bis die erste Schraube eine Raststufe vor dem Mittelpunkt des Schraubenanschlags **3** sitzt.

Betrieb

Schraubenlänge einstellen (siehe Bild B)

Der Magazinvorsatz muss auf die verwendete Schraubenlänge eingestellt werden. Drücken Sie den Stift **5**. Schieben Sie den Schraubenanschlag **3**, bis auf der Skala die Pfeile deckungsgleich mit der Schraubenlänge sind und der Stift durch die Federkraft in die Ausgangsposition springt.

Einschraubtiefe einstellen (siehe Bild C)

Drehen des Rändelrads **6** nach unten ergibt eine größere Einschraubtiefe, Drehen nach oben eine kleinere Einschraubtiefe. Die gewählte Einschraubtiefe wird symbolisch an der Skala **7** angezeigt.

Die erforderliche Einstellung ermitteln Sie am besten durch eine Probeverschraubung.

Arbeitshinweise

- **Prüfen Sie vor Beginn der Schraubarbeiten die Drehrichtung des Bohrschraubers. Der Magazinaufsatz darf nur in Stellung „Drehrichtung rechts“ betrieben werden.**

Arbeiten Sie immer rechtwinklig zum Werkstück.

Schalten Sie den Bohrschrauber ein und setzen Sie den Schraubenanschlag **3** an die zu verschraubende Stelle. Drücken Sie mit gleichmäßigem Anpressdruck gegen die Werkstückoberfläche, bis die Schraube eingedreht ist.

Durch kurzzeitiges Abheben des Schraubenanschlags **3** vom Werkstück wird die nächste Schraube in die Arbeitsposition transportiert.

Bereits verarbeitete Schrauben können mit dem Magazinaufsatz nicht gelöst und nicht nachgezogen werden. Verwenden Sie für solche Fälle den Bohrschrauber ohne Magazinaufsatz.

Wartung und Service

Wartung und Reinigung

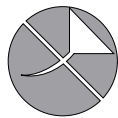

Schmieren Sie den Magazinaufsatz keinesfalls mit Öl oder Fett.

Sollte der Magazinaufsatz trotz sorgfältiger Herstellungs- und Prüfverfahren einmal ausfallen, ist die Reparatur von einer autorisierten Kundendienststelle für Bosch-Elektrowerkzeuge ausführen zu lassen.

Geben Sie bei allen Rückfragen und Ersatzteilbestellungen bitte unbedingt die 10-stellige Sachnummer laut Typenschild des Magazinaufsatzes an.

Kundendienst und Kundenberatung

Der Kundendienst beantwortet Ihre Fragen zu Reparatur und Wartung Ihres Produkts sowie zu Ersatzteilen. Explosionszeichnungen und Informationen zu Ersatzteilen finden Sie auch unter:

www.bosch-pt.com

Das Bosch-Kundenberater-Team hilft Ihnen gerne bei Fragen zu Kauf, Anwendung und Einstellung von Produkten und Zubehör.

www.powertool-portal.de, das Internetportal für Handwerker und Heimwerker.

www.ewbc.de, der Informations-Pool für Handwerk und Ausbildung.

Deutschland

Robert Bosch GmbH
Servicezentrum Elektrowerkzeuge
Zur Luhne 2
37589 Kalefeld – Willershausen
Tel. Kundendienst: +49 (1805) 70 74 10*
Fax: +49 (1805) 70 74 11*
(*Festnetzpreis 14 ct/min, höchstens 42 ct/min aus Mobilfunknetzen)
E-Mail: Servicezentrum.Elektrowerkzeuge@de.bosch.com
Tel. Kundenberatung: +49 (1803) 33 57 99
(Festnetzpreis 9 ct/min, höchstens 42 ct/min aus Mobilfunknetzen)
Fax: +49 (711) 7 58 19 30
E-Mail: kundenberatung.ew@de.bosch.com

Österreich

Tel.: +43 (01) 7 97 22 20 10
Fax: +43 (01) 7 97 22 20 11
E-Mail: service.elektrowerkzeuge@at.bosch.com

Schweiz

Tel.: +41 (044) 8 47 15 11
Fax: +41 (044) 8 47 15 51

Luxemburg

Tel.: +32 (070) 22 55 65
Fax: +32 (070) 22 55 75
E-Mail: outillage.gereedschap@be.bosch.com

Entsorgung

Magazinaufsatz, Zubehör und Verpackungen sollen einer umweltgerechten Wiederverwertung zugeführt werden.

Änderungen vorbehalten.

English

Safety Notes

General Safety Rules



Read all warning notes and instructions enclosed with the magazine attachment. Failure to follow the warnings and instructions may result in electric shock, fire and/or serious injury.

Save all safety warnings and all instructions for future reference.

Safety Warnings for Magazine Attachments

- **Pull the plug from the mains receptacle and/or remove the battery from the power tool before making adjustments on the tool or changing tool accessories.** Unintentional switching on of the power tool is the cause of many accidents.

6 | English

- ▶ **Hold the machine with a firm grip.** High reaction torque can briefly occur while driving in and loosening screws.
- ▶ **Secure the workpiece.** A workpiece clamped with clamping devices or in a vice is held more secure than by hand.
- ▶ **Always wait until the machine has come to a complete stop before placing it down.** The tool insert can jam and lead to loss of control over the power tool.
- ▶ **Dress properly. Do not wear loose clothing or jewellery. Keep your hair, clothing and gloves away from moving parts.** Loose clothes, jewellery or long hair can be caught in moving parts.
- ▶ **Never direct the machine at yourself or at persons close by.**
- ▶ **While working, never reach into the magazine attachment and keep your hand clear of the spot, where you are driving in the screw.** Danger of injury from crushes/contusions or sharp-edged screws.
- ▶ **Use only suitable screw strips according to the technical data.** When using other screws, the magazine attachment can become damaged.

Product Description and Specifications

Intended Use

The magazine attachment is intended for efficient driving-in of drill screws, particle board screws, and wood construction screws. The magazine attachment may only be used with the following cordless drill/drivers:

- GSR 6-25 TE
- GSR 6-45 TE

Product Features

The numbering of the product features refers to the illustration of the magazine attachment on the graphics pages.

- 1 Screwdriver bit with ball catch
- 2 Tool holder
- 3 Screw stop
- 4 Screw strip*
- 5 Pin for adjustment of screw length
- 6 Knurled thumbwheel for screw-in depth
- 7 Scale for screw-in depth

*Accessories shown or described are not part of the standard delivery scope of the product. A complete overview of accessories can be found in our accessories program.

Technical Data

Magazine attachment		MA 55 Professional
Article number		1 600 Z00 00Y
Screw dimensions		
- Screw length	mm	25 - 55
- Shank diameter, max.	mm	5
- Diameter of screw head, max.	mm	9.5
Weight, approx.	kg	0.36

2 609 932 797 | (24.3.11)

Bosch Power Tools

Assembly

- ▶ **Before any work on the machine itself, pull the mains plug.**

Mounting the Magazine Attachment

Pull off the drill/driver's standard depth stop, if mounted.

Insert the special screwdriver bit **1** into the tool holder **2** of the drill/driver.

Slide the magazine attachment over screwdriver bit **1** to the stop on the motor housing.

The magazine attachment can be mounted off-set in 45° steps in order to achieve a safe and low-fatigue working stance.

Inserting a Screw Strip (see figure A)

- ▶ **Insert the screw strip only when the power tool is switched off.**

Slide screw strip **4** toward the front through the strip guide until the first screw is seated one engaging step behind the screw stop centre **3**.

Operation

Adjusting the Screw Length (see figure B)

The magazine attachment must be adjusted to the screw length being used. Press pin **5**. Slide screw stop **3** back or forth until the arrows on the scale coincide with the screw length and the pin snaps back into starting position by means of spring force.

Adjusting the Screw-in Depth (see figure C)

Turning the knurled thumbwheel **6** downward increases the screw-in depth; turning upward reduces the screw-in depth. The selected screw-in depth is indicated symbolically on the scale **7**.

The required setting is best determined by testing.

Working Advice

- ▶ **Check the rotation direction of the drill/driver before beginning to work. The magazine attachment may only be operated in "clockwise-rotation direction" setting.**

Always work at a right angle to the workpiece.

Switch the drill/driver on and apply screw stop **3** to the spot where the screw is to be driven in. Apply uniform pressure against the workpiece surface until the screw is driven in.

By briefly lifting off the screw stop **3** from the workpiece, the next screw is loaded.

Screws already driven in cannot be driven out or retightened. For such applications, use the drill/driver without the magazine attachment.

Maintenance and Service

Maintenance and Cleaning

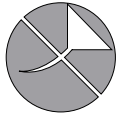

Do not lubricate the magazine attachment with oil or grease.

If the magazine attachment should fail despite the care taken in manufacture and testing, repair should be carried out by an authorised customer services agent for Bosch power tools. In all correspondence and spare parts orders, please always include the 10-digit number given on the nameplate of the magazine attachment.

After-sales Service and Customer Assistance

Our after-sales service responds to your questions concerning maintenance and repair of your product as well as spare parts. Exploded views and information on spare parts can also be found under:

www.bosch-pt.com

Our customer service representatives can answer your questions concerning possible applications and adjustment of products and accessories.

Great Britain

Robert Bosch Ltd. (B.S.C.)

P.O. Box 98

Broadwater Park

North Orbital Road

Denham

Uxbridge

UB 9 5HJ

Tel. Service: +44 (0844) 736 0109

Fax: +44 (0844) 736 0146

E-Mail: boschservicecentre@bosch.com

Ireland

Origo Ltd.

Unit 23 Magna Drive

Magna Business Park

City West

Dublin 24

Tel. Service: +353 (01) 4 66 67 00

Fax: +353 (01) 4 66 68 88

Australia, New Zealand and Pacific Islands

Robert Bosch Australia Pty. Ltd.

Power Tools

Locked Bag 66

Clayton South VIC 3169

Customer Contact Center

Inside Australia:

Phone: +61 (01300) 307 044

Fax: +61 (01300) 307 045

Inside New Zealand:

Phone: +64 (0800) 543 353

Fax: +64 (0800) 428 570

Outside AU and NZ:

Phone: +61 (03) 9541 5555

www.bosch.com.au

Republic of South Africa

Customer service

Hotline: +27 (011) 6 51 96 00

Gauteng – BSC Service Centre

35 Roper Street, New Centre

Johannesburg

Tel.: +27 (011) 4 93 93 75

Fax: +27 (011) 4 93 01 26

E-Mail: bsctools@icon.co.za

KZN – BSC Service Centre

Unit E, Almar Centre

143 Crompton Street

Pinetown

Tel.: +27 (031) 7 01 21 20

Fax: +27 (031) 7 01 24 46

E-Mail: bsc.dur@za.bosch.com

Western Cape – BSC Service Centre

Democracy Way, Prosperity Park

Milnerton

Tel.: +27 (021) 5 51 25 77

Fax: +27 (021) 5 51 32 23

E-Mail: bsc@zsd.co.za

Bosch Headquarters

Midrand, Gauteng

Tel.: +27 (011) 6 51 96 00

Fax: +27 (011) 6 51 98 80

E-Mail: rbsa-hq.pts@za.bosch.com

Disposal

The magazine attachment, accessories and packaging should be sorted for environmental-friendly recycling.

Subject to change without notice.

Français

Avertissements de sécurité

Indications générales de sécurité



Il est impératif de lire tous les avertissements et instructions relatifs au chargeur de vis et à la visseuse utilisée. Le non-respect des consignes de sécurité et instructions mentionnées ci-après peut provoquer un choc électrique, un incendie et/ou de graves blessures.

Conserver tous les avertissements et toutes les instructions pour pouvoir s'y reporter ultérieurement.

Consignes de sécurité pour chargeurs de vis

► **Débrancher la fiche de la source d'alimentation en courant et/ou le bloc de batteries de l'outil avant tout réglage, changement d'accessoires ou avant de ranger l'outil.** Une mise en route involontaire d'outils électroporatif est une cause courante d'accident.

8 | Français

- ▶ **Bien tenir l'appareil électroportatif.** Lors du vissage ou du dévissage, il peut y avoir des couples de réaction instantanés élevés.
- ▶ **Bloquer la pièce à travailler.** Une pièce à travailler serrée par des dispositifs de serrage appropriés ou dans un étau est fixée de manière plus sûre que tenue dans les mains.
- ▶ **Avant de déposer l'outil électroportatif, attendre que celui-ci soit complètement à l'arrêt.** L'outil risque de se coincer, ce qui entraînerait une perte de contrôle de l'outil électroportatif.
- ▶ **S'habiller de manière adaptée. Ne pas porter de vêtements amples ou de bijoux. Garder les cheveux, les vêtements et les gants à distance des parties en mouvement.** Des vêtements amples, des bijoux ou des cheveux longs peuvent être pris dans les parties en mouvement.
- ▶ **Ne pas diriger l'outil électroportatif vers soi-même ou vers d'autres personnes se trouvant à proximité.**
- ▶ **Lors du travail, ne pas mettre les doigts dans le chargeur de vis ou sur l'endroit à visser.** Vous pourriez vous blesser en coincant vos doigts ou être blessé par les vis à bords tranchants.
- ▶ **N'utiliser que des bandes de vis appropriées et en conformité avec les caractéristiques techniques.** Utiliser d'autres vis peut endommager le chargeur de vis.

Description et performances du produit

Utilisation conforme

Le chargeur de vis est conçu pour un vissage rapide et rationnel de vis auto-perceuses, de vis pour panneaux de particules et de vis à bois. Le chargeur de vis ne doit être utilisé qu'avec les visseuses suivantes :

- GSR 6-25 TE
- GSR 6-45 TE

Éléments de l'appareil

La numérotation des éléments se réfère à la représentation du chargeur de vis sur les pages graphiques.

- 1 Embout avec loqueteau à billes
- 2 Porte-outil
- 3 Butée de vissage
- 4 Bande de vis*
- 5 Tige de réglage de la longueur de vis
- 6 Vis filetée pour profondeur de vissage
- 7 Echelle graduée de la profondeur de vissage

*Les accessoires décrits ou illustrés ne sont pas tous compris dans la fourniture. Vous trouverez les accessoires complets dans notre programme d'accessoires.

Caractéristiques techniques

Chargeur de vis		MA 55 Professional
N° d'article		1 600 Z00 00Y
Diamètre des vis		
- Longueur des vis	mm	25 - 55
- Diamètre de vis max.	mm	5
- Diamètre max. de la tête de vis	mm	9,5
Poids, env.	kg	0,36

Montage

- ▶ **Avant d'effectuer des travaux sur l'outil électroportatif, retirez la fiche de la prise de courant.**

Montage du chargeur de vis

Retirez la butée de profondeur standard éventuellement montée sur la visseuse.

Montez l'embout de tournevis **1** dans le porte-outil **2** de la visseuse.

Emboîtez le chargeur de vis sur l'embout de tournevis **1** jusqu'en butée sur le carter-moteur.

Il est possible de faire pivoter le chargeur de vis par palier de 45° pour atteindre une position de travail sûre et confortable.

Montage de la bande de vis (voir figure A)

- ▶ **N'introduisez la bande de vis que lorsque l'outil électroportatif est à l'arrêt.**

Poussez la bande de vis **4** grâce au guidage de bande vers l'avant jusqu'à ce que la première vis soit enclenchée au centre de la butée de vissage **3**.

Fonctionnement

Réglage de la longueur de vis (voir figure B)

Le chargeur de vis doit être réglé en fonction de la longueur des vis à utiliser. Appuyez sur la tige **5**. Déplacez la butée de vissage **3** jusqu'à ce que les flèches se trouvant sur l'échelle graduée coïncident avec la longueur des vis et que le ressort fasse revenir la tige dans sa position d'origine.

Réglage de la profondeur de vissage (voir figure C)

Tourner la vis filetée **6** vers le bas augmente la profondeur de vissage ; la tourner vers le haut réduit la profondeur de vissage. La profondeur de vissage choisie est affichée sur l'échelle graduée **7**.

Le mieux est de déterminer le réglage nécessaire par un essai pratique.

Instructions d'utilisation

- ▶ **Avant de commencer les travaux de vissage, contrôlez le sens de rotation de la visseuse. Il ne faut travailler avec le chargeur de vis qu'en position « Rotation droite ».**

Travaillez toujours perpendiculairement à la pièce.

Mettez en marche la visseuse et positionnez la butée de vissage **3** sur l'endroit à visser. Exercez une pression régulière sur la surface de la pièce à travailler jusqu'à ce que la vis soit vissée.

En relevant brièvement la butée de vissage **3** de la pièce, la vis suivante est transportée dans sa position de travail.

Les vis déjà vissées ne peuvent être ni desserrées ni resserrées à l'aide du chargeur de vis. Dans ces cas-là, utilisez la visseuse sans chargeur de vis.

Entretien et Service Après-Vente

Nettoyage et entretien

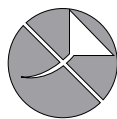

Ne graissez pas le chargeur de vis avec de l'huile ou de la graisse.

Si, malgré tous les soins apportés à la fabrication et au contrôle du chargeur de vis, celui-ci présentait un défaut, la réparation ne doit être confiée qu'à une station de Service Après-Vente agréée pour l'outillage Bosch.

Pour toute demande de renseignement ou commande de pièces de rechange, nous précisons impérativement le numéro d'article à dix chiffres du chargeur de vis indiqué sur la plaque signalétique.

Service Après-Vente et Assistance Des Clients

Notre Service Après-Vente répond à vos questions concernant la réparation et l'entretien de votre produit et les pièces de rechange. Vous trouverez des vues éclatées ainsi que des informations concernant les pièces de rechange également sous :

www.bosch-pt.com

Les conseillers techniques Bosch sont à votre disposition pour répondre à vos questions concernant l'achat, l'utilisation et le réglage de vos produits et de leurs accessoires.

France

Vous êtes un utilisateur, contactez :
Le Service Clientèle Bosch Outillage Electroportatif
Tel. : 0 811 36 01 22 (coût d'une communication locale)
Fax : +33 (0) 1 49 45 47 67
E-Mail : contact.outillage-electroportatif@fr.bosch.com

Vous êtes un revendeur, contactez :
Robert Bosch (France) S. A. S.
Service Après-Vente Electroportatif
126, rue de Stalingrad
93705 DRANCY Cédex
Tel. : +33 (0) 1 43 11 90 06
Fax : +33 (0) 1 43 11 90 33
E-Mail : sav.outillage-electroportatif@fr.bosch.com

Belgique, Luxembourg

Tel. : +32 (070) 22 55 65
Fax : +32 (070) 22 55 75
E-Mail : outillage.gereedschap@be.bosch.com

Suisse

Tel. : +41 (044) 8 47 15 12
Fax : +41 (044) 8 47 15 52

Élimination des déchets

Les chargeurs de vis, ainsi que leurs accessoires et emballages doivent pouvoir suivre chacun une voie de recyclage appropriée.

Sous réserve de modifications.

Español

Instrucciones de seguridad

Instrucciones generales de seguridad



Lea íntegramente las advertencias de peligro e instrucciones que se adjuntan con el cargador acoplable y la atornilladora taladradora utilizada. En caso de no atenerse a las indicaciones de seguridad e instrucciones siguientes, puede ocasionarse una descarga eléctrica, un incendio y/o lesión grave.

siguientes, puede ocasionarse una descarga eléctrica, un incendio y/o lesión grave.

Guarde todas las indicaciones de seguridad e instrucciones para posibles consultas futuras.

Instrucciones de seguridad para cargadores acoplables

- ▶ **Saque el enchufe de la red y/o desmonte el acumulador de la herramienta eléctrica antes de realizar un ajuste en el aparato o al cambiar de accesorio.** La puesta en marcha accidental de la herramienta eléctrica puede provocar accidentes.
- ▶ **Sujete firmemente la herramienta eléctrica.** Al apretar o aflojar tornillos pueden presentarse bruscamente unos elevados pares de reacción.
- ▶ **Asegure la pieza de trabajo.** Una pieza de trabajo fijada con unos dispositivos de sujeción, o en un tornillo de banco, se mantiene sujeta de forma mucho más segura que con la mano.
- ▶ **Antes de depositarla, esperar a que se haya detenido la herramienta eléctrica.** El útil puede engancharse y hacerle perder el control sobre la herramienta eléctrica.
- ▶ **Lleve puesta ropa de trabajo adecuada. No utilice ropa holgada ni joyas. Mantenga su pelo, vestimenta y guantes alejados de las piezas móviles.** La ropa suelta, el pelo largo y las joyas se pueden enganchar con las piezas en movimiento.
- ▶ **No dirija la herramienta eléctrica contra Ud. ni contra otras personas situadas en la proximidad.**
- ▶ **Durante el trabajo no aproxime demasiado sus manos al cargador acoplable ni al punto a atornillar.** Existe el riesgo de lesión por magulladura o los filos cortantes de los tornillos.

10 | Español

- **Únicamente use tornillos encintados apropiados según se indica en los Datos técnicos.** Al utilizar otro tipo de tornillos se puede dañar el cargador acoplable.

Descripción y prestaciones del producto

Utilización reglamentaria

El cargador acoplable ha sido diseñado para el atornillado rápido y racional de tornillos autoperforantes, tornillos para tableros aglomerados y para madera. El cargador acoplable solamente deberá usarse en combinación con las atornilladoras taladradoras siguientes:

- GSR 6-25 TE
- GSR 6-45 TE

Componentes principales

La numeración de los componentes está referida a la imagen del cargador acoplable en las páginas ilustradas.

- 1 Punta de atornillar con retención por bola
- 2 Alojamiento del útil
- 3 Tope del tornillo
- 4 Cinta con tornillos*
- 5 Perno de adaptación a la longitud del tornillo
- 6 Ruedecilla de ajuste de profundidad de atornillado
- 7 Escala de profundidad de atornillado

*Los accesorios descritos e ilustrados no corresponden al material que se adjunta de serie. La gama completa de accesorios opcionales se detalla en nuestro programa de accesorios.

Datos técnicos

Cargador acoplable		MA 55 Professional
Nº de artículo		1 600 Z00 00Y
Tamaño del tornillo		
- Longitud del tornillo	mm	25 - 55
- Diámetro del vástago, máx.	mm	5
- Ø de cabeza del tornillo, máx.	mm	9,5
Peso, aprox.	kg	0,36

Montaje

- **Antes de cualquier manipulación en la herramienta eléctrica, sacar el enchufe de red de la toma de corriente.**

Montaje del cargador acoplable

Si procede, desmonte primero el tope de profundidad estándar de la atornilladora taladradora.

Introduzca la punta de atornillar especial **1** en el portaútiles **2** de la atornilladora taladradora.

Pase el cargador acoplable por encima de la punta de atornillar **1** hasta asentarla contra la carcasa.

El cargador acoplable puede montarse en diversas posiciones giradas 45° entre sí para poder trabajar de forma más segura y cómoda.

Montaje de la cinta con tornillos (ver figura A)

- **Únicamente inserte la cinta con tornillos estando desconectada la herramienta eléctrica.**

Vaya pasando la cinta con tornillos **4** por la guía de la misma hasta lograr que el primer tornillo se encuentre en la muesca de transporte previa al centro del tope del tornillo **3**.

Operación

Ajuste a la longitud del tornillo (ver figura B)

El cargador acoplable deberá ajustarse a la longitud del tornillo utilizado. Presione el perno **5**. Desplace el tope del tornillo **3** hasta hacer coincidir las flechas de la escala con la longitud del tornillo, cuidando que el perno recupere su posición inicial por efecto del resorte.

Ajuste de la profundidad de atornillado (ver figura C)

Girando la ruedecilla **6** hacia abajo se obtiene una mayor profundidad de atornillado, y viceversa. La profundidad de atornillado seleccionada se muestra simbólicamente en la escala **7**. Se recomienda determinar probando el ajuste correcto.

Instrucciones para la operación

- **Antes de comenzar a atornillar verifique el sentido de giro ajustado en la atornilladora taladradora. El cargador acoplable solamente deberá funcionar en la posición "Sentido de giro a derechas".**

Siempre trabaje manteniendo la herramienta eléctrica perpendicular a la pieza de trabajo.

Conecte la atornilladora taladradora y asiente el tope del tornillo **3** contra el punto a atornillar. Empuje con fuerza uniforme contra la superficie de pieza de trabajo hasta enroscar el tornillo.

Separando brevemente el tope del tornillo **3** de la pieza de trabajo, el siguiente tornillo es transportado a la posición de trabajo.

No es posible reapretar o aflojar con el cargador acoplable los tornillos ya enroscados. En esos casos, utilizar la atornilladora taladradora sin el cargador acoplable.

Mantenimiento y servicio

Mantenimiento y limpieza

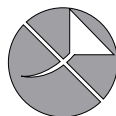

Jamás lubrique el cargador acoplable con aceite o grasa.

Si a pesar de los esmerados procesos de fabricación y control, el cargador acoplable llegase a averiarse, la reparación deberá encargarse a un taller de servicio autorizado para herramientas eléctricas Bosch.

Para cualquier consulta o pedido de piezas de recambio es imprescindible indicar el nº de artículo de 10 dígitos que figura en la placa de características del cargador acoplable.

Servicio técnico y atención al cliente

El servicio técnico le asesorará en las consultas que pueda Ud. tener sobre la reparación y mantenimiento de su producto, así como sobre piezas de recambio. Los dibujos de despiece e informaciones sobre las piezas de recambio las podrá obtener también en internet bajo:

www.bosch-pt.com

Nuestro equipo de asesores técnicos le orientará gustosamente en cuanto a la adquisición, aplicación y ajuste de los productos y accesorios.

España

Robert Bosch España, S.A.
Departamento de ventas Herramientas Eléctricas
C/Hermanos García Noblejas, 19
28037 Madrid
Tel. Asesoramiento al cliente: +34 (0901) 11 66 97
Fax: +34 (91) 902 53 15 54

Venezuela

Robert Bosch S.A.
Final Calle Vargas, Edf. Centro Berimer P.B.
Boleíta Norte
Caracas 107
Tel.: +58 (02) 207 45 11

México

Robert Bosch S.A. de C.V.
Tel. Interior: +52 (01) 800 627 1286
Tel. D.F.: +52 (01) 52 84 30 62
E-Mail: arturo.fernandez@mx.bosch.com

Argentina

Robert Bosch Argentina S.A.
Av. Córdoba 5160
C1414BAW Ciudad Autónoma de Buenos Aires
Atención al Cliente
Tel.: +54 (0810) 555 2020
E-Mail: herramientas.bosch@ar.bosch.com

Perú

Autorex Peruana S.A.
República de Panamá 4045,
Lima 34
Tel.: +51 (01) 475-5453
E-Mail: vhe@autorex.com.pe

Chile

EMASA S.A.
Irrarázaval 259 – Ñuñoa
Santiago
Tel.: +56 (02) 520 3100
E-Mail: emasa@emasa.cl

Eliminación

El cargador acoplable, accesorios y embalajes deberán someterse a un proceso de recuperación que respete el medio ambiente.

Reservado el derecho de modificación.

Bosch Power Tools

Português

Indicações de segurança

Indicações gerais de segurança



Ler todas as indicações de segurança e todas as instruções do adaptador do carregador e do berbequim-aparafusador utilizado.

O desrespeito das instruções de segurança pode causar choque eléctrico, incêndios e/ou graves lesões.

Guardar todas as indicações de segurança e as instruções para futuras consultas.

Indicações de segurança para adaptadores de carregadores

- ▶ **Puxar a ficha da tomada e/ou retirar o acumulador da ferramenta eléctrica, antes de executar ajustes no aparelho ou de substituir peças e acessórios.** O arranque involuntário de ferramentas eléctricas é a causa de alguns acidentes.
- ▶ **Segurar a ferramenta eléctrica com firmeza.** Ao apertar ou soltar parafusos podem ocorrer, por instantes, altos momentos de reacção.
- ▶ **Fixar a peça a ser trabalhada.** Uma peça a ser trabalhada fixa com dispositivos de aperto ou com torno de bancada está mais firme do que segurada com a mão.
- ▶ **Esperar a ferramenta eléctrica parar completamente, antes de depositá-la.** A ferramenta de aplicação pode emperrar e levar à perda de controlo sobre a ferramenta eléctrica.
- ▶ **Usar roupas apropriadas. Não usar roupas largas nem jóias. Mantenha os cabelos, roupas e luvas afastadas de partes em movimento.** Roupas frouxas, cabelos longos ou jóias podem ser agarrados por peças em movimento.
- ▶ **Não apontar a ferramenta eléctrica para si mesmo nem para outras pessoas que estiverem próximas.**
- ▶ **Não tocar no adaptador do carregador durante o trabalho nem no local onde estiver a aparafusar.** Há perigo de lesões devido a esmagamentos ou parafusos com cantos afiados.
- ▶ **Só devem ser utilizados cintos de parafusos apropriados, de acordo com os dados técnicos.** Se forem utilizados outros parafusos é possível que o adaptador do carregador seja danificado.

Descrição do produto e da potência

Utilização conforme as disposições

O adaptador do carregador é destinado para o aparafusamento rápido racional de parafusos de perfuração, para placas de aglomerado e para madeira. O adaptador do carregador só deve ser utilizado junto com os seguintes berbequins-aparafusadores:

- GSR 6-25 TE
- GSR 6-45 TE

2 609 932 797 | (24.3.11)

12 | Português

Componentes ilustrados

A numeração dos componentes ilustrados refere-se à apresentação do adaptador do carregador na página de esquemas.

- 1 Bit de aparafusamento com travamento de esfera
- 2 Fixação da ferramenta
- 3 Limitador de aparafusamento
- 4 Cinto de parafusos*
- 5 Pino para o ajuste do comprimento do parafuso
- 6 Roda serrilhada para profundidade de aparafusamento
- 7 Escala para a profundidade de aparafusamento

*Acessórios apresentados ou descritos não pertencem ao volume de fornecimento padrão. Todos os acessórios encontram-se no nosso programa de acessórios.

Dados técnicos

Adaptador do carregador		MA 55 Professional
Nº do produto		1 600 Z00 00Y
Tamanho do parafuso		
– Comprimento dos parafusos	mm	25 – 55
– máx. diâmetro da haste	mm	5
– máx. diâmetro da cabeça do parafuso	mm	9,5
Peso, aprox.	kg	0,36

Montagem

- ▶ **Antes de todos trabalhos na ferramenta eléctrica deverá puxar a ficha de rede da tomada.**

Montar o adaptador do carregador

Retirar o limitador de profundidade padrão, eventualmente, montado no berbequim-aparafusador.

Coloque o bit de aparafusamento especial **1** na fixação da ferramenta **2** do berbequim-aparafusador.

Empurrar o adaptador do carregador completamente sobre o bit de aparafusamento **1** na carcaça do motor.

O adaptador do carregador pode ser montado, deslocado em passos de 45°, para alcançar uma posição de trabalho segura e livre de fadiga.

Montar o cinto de parafusos (veja figura A)

- ▶ **Só introduzir o cinto de parafusos com a ferramenta eléctrica desligada.**

Introduzir o cinto de parafusos **4** pela abertura do cinto, até o primeiro parafuso estar a um nível de engate antes do ponto central do limitador de aparafusamento **3**.

Funcionamento**Ajustar o comprimento do parafuso (veja figura B)**

O adaptador do carregador deve ser ajustado para o comprimento dos parafusos utilizados. Premir o pino **5**. Empurrar o limitador de aparafusamento **3**, até as setas da escala estive-

rem alinhadas ao comprimento do parafuso e o pino pular para a posição inicial por força da mola.

Ajustar a profundidade de aparafusamento (veja figura C)

Girar a roda serrilhada **6** para baixo para alcançar uma maior profundidade de aparafusamento e girar para baixo para obter uma profundidade de aparafusamento menor. A profundidade de aparafusamento seleccionada é indicada na escala **7** através de um símbolo.

O ajuste necessário deveria ser determinado através de um aparafusamento de ensaio.

Indicações de trabalho

- ▶ **Antes de iniciar os trabalhos de aparafusamento deverá controlar o sentido de rotação do berbequim-aparafusador. O adaptador do carregador só deve ser operado na posição “rotação à direita”.**

Sempre trabalhar perpendicularmente à peça.

Ligar o berbequim-aparafusador e apoiar o limitador de aparafusamento **3** no local a ser trabalhado. Premir com força de pressão uniforme contra a superfície da peça a ser trabalhada, até o parafuso estar atarraxado.

Levantando por instantes o limitador de aparafusamento **3** da peça a ser trabalhada, o próximo parafuso é transportado para a posição de trabalho.

Parafusos já atarraxados não podem ser desatarraxados nem reapertados com o adaptador do carregador. Nestes casos, o berbequim-aparafusador deve ser usado sem o adaptador do carregador.

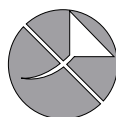
Manutenção e serviço**Manutenção e limpeza**

Não lubrificar de modo algum o adaptador do carregador com óleo ou graxa.

Se o adaptador do carregador falhar apesar de cuidadosos processos de fabricação e de teste, a reparação deverá ser executada por uma oficina de serviço autorizada para ferramentas eléctricas Bosch.

Para todas as questões e encomendas de peças sobressalentes é imprescindível indicar o número de produto de 10 dígitos como consta no logotipo do adaptador do carregador.

Serviço pós-venda e assistência ao cliente

O serviço pós-venda responde às suas perguntas a respeito de serviços de reparação e de manutenção do seu produto, assim como das peças sobressalentes. Desenhos explodidos e informações sobre peças sobressalentes encontram-se em: **www.bosch-pt.com**

A nossa equipa de consultores Bosch esclarece com prazer todas as suas dúvidas a respeito da compra, aplicação e ajuste dos produtos e acessórios.

Portugal

Robert Bosch LDA
Avenida Infante D. Henrique
Lotes 2E – 3E
1800 Lisboa
Tel.: +351 (021) 8 50 00 00
Fax: +351 (021) 8 51 10 96

Brasil

Robert Bosch Ltda.
Caixa postal 1195
13065-900 Campinas
Tel.: +55 (0800) 70 45446
www.bosch.com.br/contacto

Eliminação

O adaptador do carregador, acessórios e embalagens devem ser dispostos para reciclagem compatível com o meio ambiente.

Sob reserva de alterações.

Italiano**Norme di sicurezza****Indicazioni generali di sicurezza**

Leggere tutte le avvertenze di pericolo e le istruzioni allegate al caricatore auto-alimentato ed al trapano avvitatore utilizzato.

In caso di mancato rispetto delle indicazioni di sicurezza e delle istruzioni operative si potrà creare il pericolo di scosse elettriche, incendi e/o lesioni gravi.

Conservare tutte le indicazioni di sicurezza e le istruzioni operative per ogni esigenza futura.

Indicazioni di sicurezza per caricatori auto-alimentati

- ▶ **Togliere sempre la spina dalla presa di corrente e/o rimuovere la batteria ricaricabile dall'elettrotensile prima di iniziare a regolare l'utensile oppure prima di sostituire parti accessorie.** Accensione involontaria di elettrotensili è possibile causa di incidenti.
- ▶ **Tenere sempre ben saldo l'elettrotensile.** Serrando a fondo ed allentando le viti è possibile che si verifichino temporaneamente alti momenti di reazione.
- ▶ **Assicurare il pezzo in lavorazione.** Un pezzo in lavorazione può essere bloccato con sicurezza in posizione solo utilizzando un apposito dispositivo di serraggio oppure una morsa a vite e non tenendolo con la semplice mano.
- ▶ **Prima di posare l'elettrotensile, attendere sempre fino a quando si sarà fermato completamente.** L'accessorio può incepparsi e comportare la perdita di controllo dell'elettrotensile.

- ▶ **Indossare vestiti adeguati. Non indossare vestiti larghi, né portare bracciali e catenine. Tenere i capelli, i vestiti ed i guanti lontano da parti in movimento.** Vestiti larghi, gioielli o capelli lunghi possono impigliarsi in parti in movimento.
- ▶ **Non dirigere l'elettrotensile verso se stessi oppure altre persone nelle vicinanze.**
- ▶ **Durante il lavoro non mettere le mani nel caricatore auto-alimentato oppure nel punto da avvitare.** Esiste il pericolo di lesioni a causa di schiacciamento oppure viti taglienti.
- ▶ **Utilizzare esclusivamente viti nastrate adatte secondo i dati tecnici.** In caso di impiego di altre viti il caricatore auto-alimentato può venire danneggiato.

Descrizione del prodotto e caratteristiche**Uso conforme alle norme**

Il caricatore auto-alimentato è idoneo per l'avvitamento rapido razionale di viti autopercoranti, viti per pannelli di masonite e viti per costruzioni in legno. Il caricatore auto-alimentato può essere utilizzato esclusivamente insieme ai seguenti trapani avvitatori:

- GSR 6-25 TE
- GSR 6-45 TE

Componenti illustrati

La numerazione dei componenti si riferisce all'illustrazione del caricatore auto-alimentato riportata sulle pagine con la rappresentazione grafica.

- 1 Bit per avvitatore con arresto a sfera
- 2 Mandrino portautensile
- 3 Battuta della vite
- 4 Viti nastrate*
- 5 Spina per la regolazione della lunghezza della vite
- 6 Rotellina zigrinata per la profondità di avvitamento
- 7 Scala per la profondità di avvitamento

*L'accessorio illustrato oppure descritto non è compreso nel volume di fornitura standard. L'accessorio completo è contenuto nel nostro programma accessori.

Dati tecnici

Caricatore autoalimentato	MA 55 Professional	
Codice prodotto	1 600 Z00 00Y	
Dimensioni della vite		
– Lunghezza della vite	mm	25 – 55
– max. diametro del gambo	mm	5
– max. diametro testa della vite	mm	9,5
Peso ca.	kg	0,36

14 | Italiano

Montaggio

- **Prima di qualunque intervento sull'elettrotroutensile estrarre la spina di rete dalla presa.**

Montaggio del caricatore auto-alimentato

Rimuovere la guida di profondità standard del trapano avvitatore eventualmente montata.

Inserire il bit per avvitatore speciale **1** nel mandrino portautensile **2** del trapano avvitatore.

Spingere il caricatore auto-alimentato sopra il bit per avvitatore **1** fino all'arresto sulla carcassa del motore.

Il montaggio del caricatore auto-alimentato può avvenire spostato a scatti di 45° in modo da permettere di adottare una posizione di lavoro sicura e di assoluta maneggevolezza.

Inserimento delle viti nastrate (vedi figura A)

- **Inserire le viti nastrate esclusivamente ad elettrotroutensile spento.**

Spingere in avanti le viti nastrate **4** attraverso la guida fino a quando la prima vite è posizionata uno scatto d'arresto prima del punto centrale della battuta della vite **3**.

Uso

Regolazione della lunghezza della vite (vedi figura B)

L'adattatore del caricatore deve essere regolato sulla lunghezza della vite utilizzata. Premere la spina **5**. Spingere la battuta della vite **3** fino a quando sulla scala le frecce coincidono con la lunghezza della vite e la spina scatta nella posizione iniziale tramite la forza elastica.

Registrazione della profondità di avvitemento (vedi figura C)

Ruotando la rotellina zigrinata **6** verso il basso si ottiene una profondità di avvitemento maggiore, ruotandola invece verso l'alto una profondità di avvitemento minore. La profondità di avvitemento selezionata viene indicata simbolicamente sulla scala **7**.

Il modo migliore per determinare la regolazione necessaria è quello di eseguire delle prove di avvitemento.

Indicazioni operative

- **Prima dell'inizio delle operazioni di avvitemento controllare il senso di rotazione del trapano avvitatore. Il caricatore auto-alimentato può essere fatto funzionare esclusivamente nella posizione «senso di rotazione verso destra».**

Lavorare sempre in modo perpendicolare rispetto al pezzo in lavorazione.

Accendere il trapano avvitatore ed applicare il caricatore auto-alimentato **3** sul punto da avvitare. Premere con pressione di contatto uniforme contro la superficie del pezzo in lavorazione fino a quando la vite è avvitata.

Durante il breve sollevamento della battuta della vite **3** dal pezzo in lavorazione, la vite successiva viene trasportata in posizione di lavoro.

Viti già avvitate non possono essere allentate e serrate ulteriormente con il caricatore auto-alimentato. Per questi casi utilizzare il trapano avvitatore senza il caricatore auto-alimentato.

Manutenzione ed assistenza

Manutenzione e pulizia

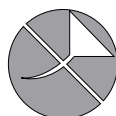

Non lubrificare in nessun caso il caricatore auto-alimentato con olio o grasso.

Se nonostante gli accurati procedimenti di produzione e di controllo il caricatore auto-alimentato dovesse guastarsi, la riparazione deve essere effettuata da un punto di assistenza autorizzato per gli elettrotroutensili Bosch.

Per ogni tipo di richiesta e di ordinazione di pezzi di ricambio è indispensabile comunicare sempre il codice prodotto a dieci cifre riportato sulla targhetta di identificazione del magazzino auto-alimentato.

Servizio di assistenza ed assistenza clienti

Il servizio di assistenza risponde alle Vostre domande relative alla riparazione ed alla manutenzione del Vostro prodotto nonché concernenti le parti di ricambio. Disegni in vista esplosa ed informazioni relative alle parti di ricambio sono consultabili anche sul sito:

www.bosch-pt.com

Il team assistenza clienti Bosch è a Vostra disposizione per rispondere alle domande relative all'acquisto, impiego e regolazione di apparecchi ed accessori.

Italia

Officina Elettrotroutensili
Robert Bosch S.p.A. c/o GEODIS
Viale Lombardia 18
20010 Arluno
Tel.: +39 (02) 36 96 26 63
Fax: +39 (02) 36 96 26 62
Fax: +39 (02) 36 96 86 77
E-Mail: officina.elettrotroutensili@it.bosch.com

Svizzera

Tel.: +41 (044) 8 47 15 13
Fax: +41 (044) 8 47 15 53

Smaltimento

Avviare ad un riciclaggio rispettoso dell'ambiente caricatore auto-alimentato, accessori ed imballaggi non più utilizzabili.

Con ogni riserva di modifiche tecniche.

Nederlands

Veiligheidsvoorschriften

Algemene veiligheidsvoorschriften



Lees alle waarschuwingen en voorschriften die bij het magazijnopzetstuk en de gebruikte boorschroevendraaier zijn gevoegd. Als de veiligheidsvoorschriften en aanwijzingen niet in acht worden genomen, kan dit

een elektrische schok, brand en/of ernstig lichamelijk letsel tot gevolg hebben.

Bewaar alle veiligheidsvoorschriften en aanwijzingen voor de toekomst.

Veiligheidsvoorschriften voor magazijnopzetstukken

- ▶ **Trek de stekker uit het stopcontact en/of neem de accu uit het elektrische gereedschap voordat u het gereedschap instelt of toebehoren vervangt.** Onbedoeld starten van elektrische gereedschappen is de oorzaak van sommige ongevallen.
- ▶ **Houd het elektrische gereedschap goed vast.** Bij het vast- of losdraaien van schroeven kunnen gedurende korte tijd grote reactiemomenten optreden.
- ▶ **Zet het werkstuk vast.** Een met spanvoorzieningen of een bankschroef vastgehouden werkstuk wordt beter vastgehouden dan u met uw hand kunt doen.
- ▶ **Wacht tot het elektrische gereedschap tot stilstand is gekomen voordat u het neerlegt.** Het inzetgereedschap kan vasthaken en dit kan tot het verlies van de controle over het elektrische gereedschap leiden.
- ▶ **Draag geschikte kleding. Draag geen loshangende kleding of sieraden. Houd haren, kleding en handschoenen uit de buurt van bewegende delen.** Loshangende kleding, sieraden en lange haren kunnen door bewegende delen worden meegenomen.
- ▶ **Richt het elektrische gereedschap niet op uzelf of op andere personen in de buurt.**
- ▶ **Grijp tijdens de werkzaamheden niet in het magazijnopzetstuk of op de plaats waar wordt geschroefd.** Er bestaat verwondingsgevaar door vastknelling of schroeven met scherpe randen.
- ▶ **Gebruik alleen geschikte schroefstrips volgens de technische gegevens.** Bij het gebruik van andere schroeven kan het magazijnopzetstuk beschadigd worden.

Product- en vermogensbeschrijving

Gebruik volgens bestemming

Het magazijnopzetstuk is bestemd voor het doelmatig en snel indraaien van boor-, spaanplaat- en houtschroeven. Het magazijnopzetstuk mag alleen in combinatie met de volgende boorschroevendraaiers worden gebruikt.

- GSR 6-25 TE
- GSR 6-45 TE

Afgebeelde componenten

De componenten zijn genummerd zoals op de afbeeldingen van het magazijnopzetstuk op de pagina's met afbeeldingen.

- 1 Bit met kogelsluiting
- 2 Gereedschapopname
- 3 Schroefaanslag
- 4 Schroefriem*
- 5 Stift voor instelling schroeflengte
- 6 Kartelschroef voor inschroefdiepte
- 7 Schaalverdeling voor inschroefdiepte

* **Niet elk afgebeeld en beschreven toebehoren wordt standaard meegeleverd. Het volledige toebehoren vindt u in ons toebehorenprogramma.**

Technische gegevens

Magazijnopzetstuk	MA 55 Professional	
Zaaknummer	1 600 200 00Y	
Schroefmaat		
- Schroeflengte	mm	25 - 55
- Max. schachtdiameter	mm	5
- Max. schroefkopdiameter	mm	9,5
Gewicht, ca.	kg	0,36

Montage

- ▶ **Trek altijd voor werkzaamheden aan het elektrische gereedschap de stekker uit het stopcontact.**

Magazijnopzetstuk monteren

Trek de eventueel gemonteerde standaarddiepteaanslag van de boorschroevendraaier los.

Plaats het speciale bit **1** in de gereedschapopname **2** van de boorschroevendraaier.

Schuif het magazijnopzetstuk over het bit **1** tot aan de aanslag op het motorhuis.

U kunt het magazijnopzetstuk telkens in stappen van 45° monteren voor een veilige houding tijdens de werkzaamheden zonder vermoeidheid.

Schroefstrip aanbrengen (zie afbeelding A)

- ▶ **Voer de schroefstrip alleen in als het elektrische gereedschap uitgeschakeld is.**

Duw de schroefstrip **4** zo ver door de stripgeleiding tot de eerste schroef zich een schakelstand voor het middelpunt van de schroefaanslag **3** bevindt.

Gebruik

Schroeflengte instellen (zie afbeelding B)

Het magazijnopzetstuk moet worden ingesteld op de gebruikte schroeflengte. Druk op de stift **5**. Duw de schroefaanslag **3**, tot op de schaalverdeling de pijlen overeenkomen met de schroeflengte en de stift door de veerkracht in de beginstand springt.

16 | Dansk

Schroefdiepte instellen (zie afbeelding C)

Draaien van het kartelwiel **6** naar onderen leidt tot een grotere inschroefdiepte, draaien naar boven tot een kleinere inschroefdiepte. De gekozen inschroefdiepte wordt symbolisch op de schaalverdeling **7** weergegeven.

De vereiste instelling vindt u het best door proefondervindelijk schroeven.

Tips voor de werkzaamheden

- **Controleer voor het begin van de schroefwerkzaamheden de draairichting van de boorschroevendraaier. Het magazijnopzetstuk mag alleen worden gebruikt in de stand „draairichting rechts“.**

Werk altijd haaks op het werkstuk.

Schakel de boorschroevendraaier in en plaats de schroefaanslag **3** op de plaats waar u wilt schroeven. Duw met gelijkmatige aandrukkracht tegen het werkstukoppervlak tot de schroef is ingedraaid.

Door de schroefaanslag **3** kort van het werkstuk te tillen, wordt de volgende schroef in de werkpositie getransporteerd.

Reeds ingedraaide schroeven kunnen met het magazijnopzetstuk niet losgedraaid of aangedraaid worden. Gebruik voor dergelijke gevallen de boorschroevendraaier zonder magazijnopzetstuk.

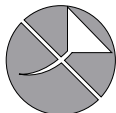
Onderhoud en service**Onderhoud en reiniging**

Smeer het magazijnopzetstuk in geen geval met olie of vet.

Mocht het magazijnopzetstuk ondanks zorgvuldige fabricage- en testmethoden toch defect raken, moet de reparatie door een erkende klantenservice voor Bosch elektrische gereedschappen worden uitgevoerd.

Vermeld bij vragen en bestellingen van vervangingsonderdelen altijd het uit tien cijfers bestaande zaaknummer volgens het typeplaatje van het magazijnopzetstuk.

Klantenservice en advies

Onze klantenservice beantwoordt uw vragen over reparatie en onderhoud van uw product en over vervangingsonderdelen. Explosietekeningen en informatie over vervangingsonderdelen vindt u ook op:

www.bosch-pt.com

De medewerkers van onze klantenservice adviseren u graag bij vragen over de aankoop, het gebruik en de instelling van producten en toebehoren.

Nederland

Tel.: +31 (0)76 579 54 54

Fax: +31 (0)76 579 54 94

E-mail: gereedschappen@nl.bosch.com

België en Luxemburg

Tel.: +32 (0)70 22 55 65

Fax: +32 (0)70 22 55 75

E-mail: outillage.gereedschap@be.bosch.com

Afvalverwijdering

Magazijnopzetstuk, toebehoren en verpakkingen moeten op een voor het milieu verantwoorde wijze worden gerecycled.

Wijzigingen voorbehouden.

Dansk**Sikkerhedsinstrukser****Almindelige sikkerhedsinstrukser**

Læs alle advarsler og anvisninger, der følger med magasinpåsatzen og den anvendte boreskruemaskine. I tilfælde af manglende overholdelse af sikkerhedsinstrukserne og anvisningerne er der risiko for elektrisk stød, brand og/eller alvorlige kvæstelser.

Opbevar alle sikkerhedsforskrifter og instrukser til senere brug.

Sikkerhedsinstrukser til magasinpåsatser

- **Træk stikket ud af stikdåsen og/eller tag akkuen ud af el-værktøjet, før du foretager indstillinger på bordet eller skifter tilbehørsdele.** Utsigtet start af el-værktøjet er årsagen til nogle uheld.
- **Hold el-værktøjet godt fast.** Når skruer spændes og løsnes, kan der opstå korte, høje reaktionsmomenter.
- **Sikr emnet.** Et emne holdes bedre fast med spændeanordninger eller skruestik end med hånden.
- **El-værktøjet må først lægges fra, når det står helt stille.** Indsatsværktøjet kan sætte sig i klemme, hvilket kan medføre, at man taber kontrollen over el-værktøjet.
- **Brug egnet arbejdstøj. Undgå løse beklædningsgenstande eller smykker. Hold hår, tøj og handsker væk fra dele, der bevæger sig.** Dele, der er i bevægelse, kan gribe fat i løstsiddende tøj, smykker eller langt hår.
- **Ret ikke el-værktøjet mod dig selv eller andre personer, der befinder sig i nærheden.**
- **Stik ikke fingrene ind i magasinpåsatzen eller dér, hvor der skal skrues, under arbejdet.** Fare for kvæstelser som følge af klemninger eller skarpkantede skruer.
- **Brug kun egnede skruebælter iht. de tekniske data.** Bruges andre skruer, kan magasinpåsatzen blive beskadiget.

Beskrivelse af produkt og ydelse

Beregnet anvendelse

Magasinpåsatsen er beregnet til rationel lynskruring af bore-, spånplade- og træskruer. Magasinpåsatsen må kun bruges i forbindelse med følgende boreskruemaskiner:

- GSR 6-25 TE
- GSR 6-45 TE

Illustrerede komponenter

Nummereringen af de illustrerede komponenter refererer til illustrationen af magasinpåsatsen på illustrationssiderne.

- 1 Skruerbit med kuglestop
- 2 Værktøjsholder
- 3 Skrueanslag
- 4 Skruebælte*
- 5 Stift til indstilling af skruelængde
- 6 Fingerhjul til iskruningsdybde
- 7 Skala til iskruningsdybde

*Tilbehør, som er illustreret og beskrevet i betjeningsvejledningen, er ikke indeholdt i leveringen. Det fuldstændige tilbehør findes i vores tilbehørsprogram.

Tekniske data

Magasinpåsats		MA 55 Professional
Typenummer		1 600 Z00 00Y
Skruestørrelse		
- skruelængde	mm	25 - 55
- maks. skaftdiameter	mm	5
- maks. skruehoveddiameter	mm	9,5
Vægt, ca.	kg	0,36

Montering

- **Træk stikket ud af stikkontakten, før der udføres arbejde på el-værktøjet.**

Magasinpåsats monteres

Fjern det evt. monterede standard-dybdeanslag fra boreskruemaskinen.

Sæt den specielle skruebit **1** ind i værktøjsholderen **2** på boreskruemaskinen.

Skub magasinpåsatsen hen over skruebitten **1** indtil anslag på motorhuset.

Magasinpåsatsen kan monteres forskudt i trin på 45° for at opnå en sikker og behagelig arbejdsholdning.

Skruebælte sættes i (se Fig. A)

- **Før kun skruebæltet ind, når el-værktøjet er slukket.**

Skub skruebæltet **4** gennem bælteføringen, indtil den første skrue sidder i et stoptrin før midterpunktet på skrueanslaget **3**.

Drift

Skruelængde indstilles (se Fig. B)

Magasinforsatsen skal indstilles på den anvendte skruelængde. Tryk på stiften **5**. Skub på skrueanslaget **3**, indtil pilene dækker over skruelængden på skalaen, og stiften springer ind i udgangspositionen vha. fjederkraften.

Iskruningsdybde indstilles (se Fig. C)

Drejes fingerhjulet **6** nedad, fås en større iskruningsdybde, drejes det opad, fås en mindre iskruningsdybde. Den valgte iskruningsdybde vises i form af et symbol på skalaen **7**.

Den nødvendige indstilling finder man bedst frem til ved at prøve sig frem (testskruring).

Arbejdsvejledning

- **Kontroller boreskruemaskinens drejeretning, før skruearbejdet påbegyndes. Magasinpåsatsen må kun køre i position „Drejeretning til højre“.**

Arbejd altid i en ret vinkel til emnet.

Tænd for boreskruemaskinen og anbring skrueanslaget **3** dér, hvor der skal skrues. Tryk mod emnets overflade med jævnt tryk, til skruen er drejet i.

Ved at løfte skrueanslaget **3** kort fra emnet transporteres den næste skrue ind i arbejdspositionen.

Allerede forarbejdede skrueer kan ikke løsnes og trækkes efter med magasinpåsatsen. Brug boreskruemaskinen uden magasinpåsats til sådant arbejde.

Vedligeholdelse og service

Vedligeholdelse og rengøring

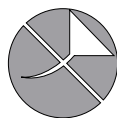

Smør under ingen omstændigheder magasinpåsatsen med olie eller fedt.

Skulle magasinpåsatsen trods omhyggelig fabrikation og kontrol alligevel holde op med at fungere, skal reparationen udføres af et autoriseret serviceværksted for Bosch el-værktøj.

Det 10-cifrede typenummer på magasinpåsatsens typeskilt skal altid angives ved forespørgsler og bestilling af reservedele.

Kundeservice og kunderådgivning

Kundeservice besvarer dine spørgsmål vedr. reparation og vedligeholdelse af dit produkt samt reservedele. Reservedelstegninger og informationer om reservedele findes også under: www.bosch-pt.com

Bosch kundeservice-team vil gerne hjælpe dig med at besvare spørgsmål vedr. køb, anvendelse og indstilling af produkter og tilbehør.

Dansk

Bosch Service Center
Telegrafvej 3
2750 Ballerup
Tel. Service Center: +45 (4489) 8855
Fax: +45 (4489) 87 55
E-Mail: vaerktoej@dk.bosch.com

18 | Svenska

Bortskaffelse

Magasinpåsets, tillbehör og emballage skal genbruges på en miljøvenlig måde.

Ret til ændringer forbeholdes.

Svenska**Säkerhetsanvisningar****Allmänna säkerhetsanvisningar**

Läs noga alla varningsanvisningar och instruktioner som bifogats skruvmagasinet och använd borrhuvdragaren. Fel som uppstår till följd av att säkerhetsanvisningarna och instruktionerna inte följts kan orsaka elstöt, brand och/eller allvarliga personskador.

Ta väl vara på säkerhetsanvisningarna och instruktionerna för senare behov.

Säkerhetsanvisningar för skruvmagasinet

- ▶ **Dra stickproppen ur vägguttaget och/eller batteriet ur elverkytet innan inställningar utförs på verktyget eller tillbehör delar byts.** Oavsiktlig start av elverktyg förorsakar ofta olyckor.
- ▶ **Håll stadigt tag i elverktyget.** Vid idragning och urdragning av skruvar kan kortvarigt höga reaktionsmoment uppstå.
- ▶ **Säkra arbetsstycket.** Ett arbetsstycke som är fastspänt i en uppspanningsanordning eller ett skruvstycke hålls säkrare än med handen.
- ▶ **Vänta tills elverktyget stannat helt innan du lägger bort det.** Insatsverktyget kan haka upp sig och leda till att du kan förlora kontrollen över elverktyget.
- ▶ **Bär lämpliga kläder. Bär inte löst hängande kläder eller smycken. Håll håret, kläderna och handskarna på avstånd från rörliga delar.** Roterande delar kan dra in löst hängande kläder, smycken och långt hår.
- ▶ **Rikta inte elverktyget mot dig själv eller andra personer i närheten.**
- ▶ **För under drift inte in handen i skruvmagasinet eller mot skruvstället.** Risk finns för personskada genom inklämning eller skarpkantiga skruvar.
- ▶ **Använd endast lämpliga skruvbälten enligt Tekniska data.** Om skruvar av annat slag används kan skruvmagasinet skadas.

Produkt- och kapacitetsbeskrivning**Ändamålsenlig användning**

Skruvmagasinet är avsett för rationell snabbförskruvning av borrhuv-, spånskiv- och träskruvar. Skruvmagasinet får endast användas i samband med följande borrhuvdragare:

- GSR 6-25 TE
- GSR 6-45 TE

Illustrerade komponenter

Numreringen av komponenterna hänvisar till illustration av skruvmagasinet på grafiksidiorna.

- 1 Skruvbits med kulsjärr
- 2 Verktygsfäste
- 3 Skruvanslag
- 4 Skruvbälte*
- 5 Pinne för inställning av skruvlängd
- 6 Räfflad skruv för inskruvningsdjup
- 7 Skala för inskruvningsdjup

*I bruksanvisningen avbildat och beskrivet tillbehör ingår inte i standardleveransen. I vårt tillbehörprogram beskrivs allt tillbehör som finns.

Tekniska data

Skruvmagasin	MA 55 Professional	
Produktnummer	1 600 Z00 00Y	
Skruvstorlek		
- Skruvlängd	mm	25 - 55
- max. skaftdiameter	mm	5
- max. skruvhuvuddiameter	mm	9,5
Vikt, ca.	kg	0,36

Montage

- ▶ **Dra stickproppen ur nätuttaget innan arbeten utförs på elverktyget.**

Montering av skruvmagasinet

Dra eventuellt bort borrhuvdragarens standarddjupanslag. Sätt in den speciella skruvbitsen **1** i borrhuvdragarens verktygsfäste **2**.

Skjut upp skruvmagasinet över skruvbitsen **1** mot anslag på motorhuset.

Skruvmagasinet kan förskjutas i steg om 45° för säker och vilksam kroppsställning.

Insättning av skruvbälte (se bild A)

- ▶ **Sätt in skruvbältet endast på fränkopplat elverktyg.**

Skjut in skruvbältet **4** så långt genom bältesgejden att den första skruven sitter i ett låssteg före skruvanslagets **3** mittpunkt.

Drift**Ställ in skruvlängden (se bild B)**

Skruvmagasinet måste anpassas till använd skruvlängd. Tryck på pinnen **5**. Skjut skruvanslaget **3** tills pilarna på skalan överensstämmer med skruvlängden och pinnen med fjäderkraft hoppar till utgångsläget.

Inställning av iskruvningsdjup (se bild C)

När den räfflade skruven **6** skruvas ned ökar iskruvningsdjupet och när den skruvas upp minskar iskruvningsdjupet. Valt iskruvningsdjup visas symboliskt på skalan **7**.

Pröva dig fram till nödvändig inställning genom att provskruva.

Arbetsanvisningar

- **Kontrollera borskruvdragarens rotationsriktning innan skruvning påbörjas. Skruvmagasinet får endast drivas i läget "Rotationsriktning höger".**

Arbeta alltid i rät vinkel mot arbetsstycket.

Koppla på borskruvdragaren och för skruvanslaget **3** mot det stället där skruven ska sitta. Håll verktyget med jämnt anliggningsstryck mot arbetsstyckets yta tills skruven är idragen.

När skruvanslaget **3** helt kort lyfts upp från arbetsstycket matas nästa skruv fram till arbetsläget.

Redan idagna skruvar kan med skruvmagasinet inte lossas och inte heller efterdras. Använd i dessa fall borskruvdragaren utan skruvmagasin.

Underhåll och service

Underhåll och rengöring

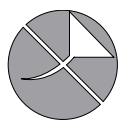

Smörj absolut inte skruvmagasinet med olja eller fett.

Om i skruvmagasinet trots exakt tillverkning och sträng kontroll störning skulle uppstå, bör reparation utföras av auktoriserad serviceverkstad för Bosch elverktyg.

Var vänlig ange vid förfrågningar och reservdelsbeställningar produktnumret som består av 10 siffror och som finns på skruvmagasinet typskylt.

Kundservice och kundkonsulter

Kundservicen ger svar på frågor beträffande reparation och underhåll av produkter och reservdelar. Sprängskissar och informationer om reservdelar lämnas även på adressen:

www.bosch-pt.com

Bosch kundkonsultgruppen hjälper gärna när det gäller frågor beträffande köp, användning och inställning av produkter och tillbehör.

Svenska

Bosch Service Center
Telegrafvej 3
2750 Ballerup
Danmark
Tel.: +46 (020) 41 44 55
Fax: +46 (011) 18 76 91

Avfallshantering

Skruvmagasin, tillbehör och förpackning ska omhändertas på miljövänligt sätt för återvinning.

Ändringar förbehålles.

Bosch Power Tools

Norsk

Sikkerhetsinformasjon

Generelle sikkerhetsinformasjoner



Les gjennom alle advarslene og instruksene som er vedlagt magasinoppsatsen og borskruvtrekkeren som brukes. Feil ved overholdelsen av sikkerhetsinformasjonene og anvisningene kan medføre elektriske støt, brann og/eller alvorlige skader.

Ta vare på alle sikkerhetsinformasjonene og instruksene for fremtidig bruk.

Sikkerhetsinformasjon for magasinoppsatser

- **Trekk støpelet ut av stikkkontakten og/eller ta batteriet ut av elektroverktøyet før du utfører maskininnstillinger eller skifter ut tilbehørsdeler.** En uvilkårlig startning av elektroverktøyet er årsak til mange uhell.
- **Hold elektroverktøyet godt fast.** Ved tiltrekking eller løsning av skruer kan det ett øyeblikk oppstå høye reaksjonsmomenter.
- **Sikre arbeidsstykket.** Et arbeidsstykke som holdes fast med spenninnetninger eller en skrustikke, holdes sikrere enn med hånden.
- **Vent til elektroverktøyet er stanset helt før du legger det ned.** Innsatsverktøyet kan kile seg fast og føre til at du mister kontrollen over elektroverktøyet.
- **Bruk alltid egnede klær. Ikke bruk vide klær eller smykker. Hold hår, tøy og hansker unna deler som beveger seg.** Løstsittende tøy, smykker eller langt hår kan komme inn i deler som beveger seg.
- **Ikke rett el-verktøyet mot deg selv eller andre personer i nærheten.**
- **Ikke ta på magasinoppsatsen eller skruestedet i løpet av arbeidet.** Det er fare for skader på grunn av klemming eller skruer med skarpe kanter.
- **Bruk kun egnede skruebelter iht. de Tekniske data.** Ved bruk av andre skruer kan magasinoppsatsen skades.

Produkt- og ytelsesbeskrivelse

Formålmessig bruk

Magasinoppsatsen er beregnet til rasjonell hurtig skruing med bore-, sponplate- og treskruer. Magasinoppsatsen må kun brukes i forbindelse med følgende borskruvtrekkere:

- GSR 6-25 TE
- GSR 6-45 TE

20 | Norsk

Illustrerte komponenter

Nummereringen av de illustrerte komponentene gjelder for bildet av magasinopsatsen på illustrasjonssidene.

- 1 Skrubits med kulelås
- 2 Verktøyfeste
- 3 Skrueanlegg
- 4 Skruebelte*
- 5 Stift til innstilling av skruelengden
- 6 Stillhjul for innskruingsdybde
- 7 Skala for innskruingsdybde

*Illustrert eller beskrevet tilbehør inngår ikke i standard-leveransen. Det komplette tilbehøret finner du i vårt tilbehørsprogram.

Tekniske data

Magasinopsats		MA 55
		Professional
Produktnummer		1 600 Z00 00Y
Skruestørrelse		
- Skruelengde	mm	25 – 55
- Max. skaftdiameter	mm	5
- Max. skruehodet diameter	mm	9,5
Vekt, ca.	kg	0,36

Montering

- ▶ Før alle arbeider på elektroverktøyet utføres må støpselet trekkes ut av stikkkontakten.

Montering av magasinopsatsen

Trekk av det eventuelt monterte standard-dybdeanlegget på boreskrutrekkeren.

Sett den spesielle skrubitsen **1** inn i verktøyfestet **2** på boreskrutrekkeren.

Skyv magasinopsatsen helt inn over skrubitsen **1** på motorhuset.

Du kan montere magasinopsatsen i 45°-skritt for å oppnå en sikker og lite anstrengende arbeidsposisjon.

Montering av skruebeltet (se bilde A)

- ▶ Før skruebeltet kun inn når elektroverktøyet er slått av.

Skyv skruebeltet **4** så langt gjennom belteføringen at den første skruen befinner seg en låseposisjon foran midtpunktet på skrueanlegget **3**.

Bruk**Innstilling av skruelengden (se bilde B)**

Magasinmateren må innstilles på skruelengden som skal brukes. Trykk på stiftene **5**. Skyv skrueanlegget **3** til pilen på skalaen er i samme posisjon som skruelengden og stiftene springer tilbake til utgangsposisjonen med fjærkraft.

Innstilling av innskruingsdybden (se bilde C)

Når du skrur stillhjulet **6** nedover får du en større innskruingsdybde, oppover gir en mindre innskruingsdybde. Den valgte innskruingsdybden vises symbolsk på skalaen **7**.

Den nødvendige innstillingen finner du best frem til med en prøveskruing.

Arbeidshenvisninger

- ▶ Sjekk dreieretningen til boreskrutrekkeren før du begynner med skruingen. Magasinopsatsen må kun brukes i stillingen «dreieretning mot høyre».

Arbeid alltid i rett vinkel mot arbeidsstykket.

Slå på boreskrutrekkeren og sett skrueanlegget **3** på stedet som skal skrues. Trykk med jevnt trykk mot arbeidsstykkeoverflaten til skruen er skrudd inn.

Når du løfter skrueanlegget **3** kort opp fra arbeidsstykket transporteres neste skrue til arbeidsposisjonen.

Allerede bearbejdede skruer kan ikke løses og trekkes fast med magasinopsatsen. I slike tilfeller må du bruke boreskrutrekkeren uten magasinopsats.

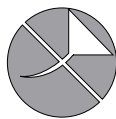
Service og vedlikehold**Vedlikehold og rengjøring**

Smør magasinopsatsen aldri med olje eller fett.

Hvis magasinopsatsen til tross for omhyggelige produktions- og kontrollmetoder en gang skulle svikte, må reparasjonen utføres av et autorisert serviceverksted for Bosch-elektroverktøy.

Ved alle forespørsler og reservedelsbestillinger må du oppgi det 10-sifrede produktnummeret som er angitt på magasinopsatsens typeskilt.

Kundeservice og kundefrådgivning

Kundeservice hjelper deg ved spørsmål om reparasjon og vedlikehold av produktet ditt og reservedelene. Deltegninger og informasjon om reservedeler finner du også under:

www.bosch-pt.com

Bosch-kundeservice er gjerne til hjelp ved spørsmål om kjøp, bruk og innstilling av produkter og tilbehør.

Norsk

Robert Bosch AS
Postboks 350
1402 Ski
Tel.: (+47) 64 87 89 50
Faks: (+47) 64 87 89 55

Deponering

Magasinopsatsen, tilbehøret og emballasjen må leveres inn til miljøvennlig gjenvinning.

Rett til endringer forbeholdes.

Suomi

Turvallisuusohjeita

Yleisiä turvallisuusohjeita



Lue kaikki lipasläälaitteen ja sen kanssa käytettävän poraruuvinvääntimen mukana tulleet varo-ohjeet ja käyttöohjeet. Turvallisuusohjeiden ja käyttöohjeiden noudattamisen laiminlyönti saattaa johtaa sähköiskuun, tulipaloon ja/tai vakavaan loukkaantumiseen.

Säilytä kaikki turvallisuusohjeet ja käyttöohjeet myöhemmä käyttöä varten.

Lipasläälaitteiden turvallisuusohjeet

- ▶ **Irrota pistotulppa pistorasiasta ja/tai poista akku sähkötyökalusta, ennen kuin säädät laitetta tai vaihdat lisätarvikkeita.** Sähkötyökalujen tahaton käynnistyminen on eräs onnettomuuksien syy.
- ▶ **Pidä tukevasti kiinni sähkötyökalusta.** Ruuvia kiristettäessä ja avattaessa saattaa hetkellisesti syntyä voimakkaita vastamomenteja.
- ▶ **Varmista työkappale.** Kiinnityslaitteilla tai ruuvipenkissä kiinnitetty työkappale pysyy tukevammin paikoillaan, kuin kädessä pidettynä.
- ▶ **Odota, kunnes sähkötyökalu on pysähtynyt, ennen kuin asetat sen pois käsistäsi.** Vaihtotyökalu saattaa juuttua kiinni johtaen sähkötyökalun hallinnan menettämiseen.
- ▶ **Käytä tarkoitukseen soveltuvia vaatteita. Älä käytä löysiä työvaatteita tai koruja. Pidä hiukset, vaatteet ja käsineet loitolla liikkuvista osista.** Väljät vaatteet, korut ja pitkät hiukset voivat takertua liikkuviin osiin.
- ▶ **Älä suuntaa sähkötyökalua itseesi tai muihin lähellä oleviin henkilöihin.**
- ▶ **Älä tartu työn aikana lipasläälaitteeseen tai ruuvatta-vaan kohteeseen.** Puristukseen joutuminen ja teräväreunaiset ruuvit muodostavat loukkaantumisvaaran.
- ▶ **Käytä ainoastaan teknisten tietojen mukaisia ruuvinauhoja.** Muiden ruuvien käyttö saattaa vahingoittaa lipasläälaitetta.

Tuotekuvaus

Määräyksenmukainen käyttö

Lipasläälaitte on tarkoitettu itseporautuvien ruuvien, lastulevy- ja puurakennusruuvien järkipärisen pikaruuvinvääntöön. Lipasläälaitetta saa käyttää vain yhdessä seuraavien poraruuvinvääntimien kanssa:

- GSR 6-25 TE
- GSR 6-45 TE

Kuvassa olevat osat

Kuvassa olevien osien numerointi viittaa grafiikkasivuissa olevaan lipasläälaitteen kuvaan.

- 1 Kuulalukituksella varustettu ruuvauskärki
- 2 Työkalunpidin
- 3 Ruuvinvaste
- 4 Ruuvinauha*
- 5 Ruuvinpituuden säätötappi
- 6 Sisäänkiertosyvyyden rihtäpyörä
- 7 Sisäänkiertosyvyyden asteikko

*Kuvassa tai selostuksessa esiintyvä lisätarvike ei kuulu vakiotoimitukseen. Löydät täydellisen tarvikeluettelon tarvikeohjelmatamme.

Tekniset tiedot

Lipasläälaitte	MA 55 Professional	
Tuotenumero		1 600 200 00Y
Ruuvinvaste		
Ruuvinvaste		
Ruuvinvaste		
Ruuvinvaste		
Ruuvinvaste		
Ruuvinvaste		
Ruuvinvaste		
Paino n.	kg	0,36

Asennus

- ▶ **Irrota pistotulppa pistorasiasta ennen kaikkia sähkötyökaluun kohdistuvia töitä.**

Lipasläälaitteen asennus

Vedä pois poraruuvinvääntimessä mahdollisesti oleva vakio-syvyydenrajoitin.

Aseta erikoinen ruuvauskärki **1** poraruuvinvääntimen työkalunpitimeen **2**.

Työnnä ruuvauskärki **1** lipasläälaitteeseen moottorikotelon vasteeseen asti.

Voit asentaa lipasläälaitteen 45°:n portaissa käännettynä, saadaksesi turvallisen ja rasittamattoman työasennon.

Ruuvinauhan asennus (katso kuva A)

- ▶ **Asenna ruuvinauha ainoastaan sähkötyökalun ollessa pysähdyksissä.**

Työnnä ruuvinauha **4** nauhaohjaimen läpi eteenpäin, kunnes ensimmäinen ruuvi on yhden rasterivälin päässä ruuvinvasteen **3** keskipesteestä.

Käyttö

Ruuvinpituuden asetus (katso kuva B)

Lipasläälaitteeseen täytyy asettaa käytettävän ruuvinvasteen pituus. Paina tappia **5**. Työnnä ruuvinvastetta **3**, kunnes asteikon nuoli osoittaa ruuvinvasteen pituutta ja tappi jousivoiman ansiosta ponnahtaa takaisin lähtöasentoon.

22 | Ελληνικά

Σισäänkiertovyvyyden asetus (katso kuva C)

Rihlapyörän **6** kiertäminen alaspäin johtaa suurempaan sisäänkiertovyvyyteen, kierto ylöspäin johtaa pienempään sisäänkiertovyvyyteen. Valittu sisäänkiertovyvyys näkyy kuvaannollisesti asteikossa **7**.

Tarvittavan asetuksen määrät parhaiten koeruvauksella.

Työskentelyohjeita

- **Tarkista poraruuvinvääntimen kiertosuunta ennen ruuvinväännön aloittamista. Lipaslisälaitetta saa käyttää ainoastaan asennossa "kiertosuunta oikealle".**

Työskentele aina kohtisuorassa työkalupäätä vasten.

Käynnistä poraruuvinvääntin ja aseta ruuvinvaste **3** ruuvatta-vaan kohtaan. Paina tasaisella voimalla työkalupäteen pintaa kohti, kunnes ruuvi on kiertynyt sisään.

Ruuvinvasteen **3** lyhyt irrotus materiaalin pinnasta siirtää seuraavan ruuvinvasteen työasentoon.

Jo työstettyjä ruuveja ei voida irrottaa tai kiertää lipaslisälaitteella. Tähän tarkoitukseen on käytettävä poraruuvinvääntintä ilman lipaslisälaitetta.

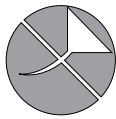
Hoito ja huolto**Huolto ja puhdistus**

Älä missään tapauksessa voitele lipaslisälaitetta öljyllä tai rasvalla.

Jos lipaslisälaitteesta huolellisesta valmistuksesta ja koestusmenettelystä huolimatta esiintyy vikaa, anna korjaus Bosch sopimushuollon tehtäväksi.

Ilmoita kaikissa kyselyissä ja varaosatilauksissa 10-numeroinen tuotenumero, joka löytyy lipaslisälaitteen mallikilvestä.

Huolto ja asiakasneuvonta

Huolto vastaa tuotteesi korjausta ja huoltoa sekä varaosia koskeviin kysymyksiin. Räjähdyspiirustuksia ja tietoja varaosista löydät myös osoitteesta:

www.bosch-pt.com

Bosch-asiakasneuvonta auttaa mielellään sinua tuotteiden ja lisätarvikkeiden ostoa, käyttöä ja säätöä koskevissa kysymyksissä.

Suomi

Robert Bosch Oy
Bosch-keskushuolto
Pakkalantie 21 A
01510 Vantaa
Puh.: 0800 98044
Faksi: +358 102 961 838
www.bosch.fi

Hävitys

Toimita lipaslisälaitte, lisätarvikkeet ja pakkausmateriaali ympäristöystävälliseen jätteiden kierrätykseen.

Oikeus teknisiin muutoksiin pidätetään.

Ελληνικά**Υποδείξεις ασφαλείας****Γενικές υποδείξεις ασφαλείας**

Διαβάστε όλες τις προειδοποιητικές υποδείξεις και τις οδηγίες που συνοδεύουν το προσάρτημα γεμιστήρα και το δραπενοκατάβιδο που χρησιμοποιείτε.

Αμέλειες στην τήρηση των υποδείξεων ασφαλείας και των οδηγιών μπορεί να οδηγήσουν σε ηλεκτροπληξία, πυρκαγιά ή/και σοβαρούς τραυματισμούς.

Διαφυλάξτε τις υποδείξεις ασφαλείας και τις οδηγίες για κάθε ενδεχόμενη μελλοντική χρήση.

Υποδείξεις ασφαλείας για προσάρτηματα γεμιστήρων

- **Να βγάξετε το φως από την πρίζα και/ή να αφαιρέσετε την μπαταρία από το ηλεκτρικό εργαλείο πριν διεξάγετε κάποιες ρυθμίσεις στα μηχανήματα ή όταν αλλάζετε εξαρτήματα.** Η ακούσια εκκίνηση ηλεκτρικών εργαλείων αποτελεί αιτία μερικών ατυχημάτων.
- **Κρατάτε καλά το ηλεκτρικό εργαλείο.** Όταν βιδώνετε ή λύνετε βίδες μπορεί να εμφανιστούν πρόκαιρα αντιδραστικές ροπές (κλοσήματα).
- **Ασφαλιζετε το υπό κατεργασία τεμάχιο.** Ένα υπό κατεργασία τεμάχιο συγκρατείται ασφαλέστερα με μια διάταξη σύσφιξης ή με μια μέγερνη παρά με το χέρι σας.
- **Πριν αποθέσετε το ηλεκτρικό εργαλείο περιμένετε πρώτα να σταματήσει εντελώς να κινείται.** Το τοποθετημένο εξάρτημα μπορεί να σφηνώσει και να οδηγήσει στην απώλεια του ελέγχου του ηλεκτρικού εργαλείου.
- **Να φοράτε κατάλληλα ρούχα. Μην φοράτε φαρδιά ρούχα ή κοσμήματα. Να κρατάτε μαλλιά, ρούχα και γάντια μακριά από κινούμενα εξαρτήματα.** Τα φαρδιά ρούχα, τα κοσμήματα και τα μακριά μαλλιά μπορεί να εμπλακούν στα κινούμενα εξαρτήματα.
- **Να μην κατευθύνετε το ηλεκτρικό εργαλείο επάνω στον εαυτό σας ή επάνω άλλα, κοντινά άτομα.**
- **Όταν εργάζεστε να μη βάζετε τα χέρια σας στο προσάρτημα γεμιστήρα ή στη θέση βιδώματος.** Υπάρχει κίνδυνος τραυματισμού από ζουλήματα ή από κοφτερές ακμές.
- **Να χρησιμοποιείτε μόνο κατάλληλες δεσμίδες βιδών, όπως προβλέπεται στα Τεχνικά Χαρακτηριστικά.** Όταν χρησιμοποιήσετε άλλες βίδες μπορεί να υποστεί βλάβη το προσάρτημα γεμιστήρα.

Περιγραφή του προϊόντος και της ισχύος του

Χρήση σύμφωνα με τον προορισμό

Το προσάρτημα γεμιστήρα προορίζεται για το αποτελεσματικό γρήγορο βιδώμα αυτοδιάτρητων βιδών, βιδών μορισσανίδων και ξυλοβιδών. Η χρήση του προσαρτήματος γεμιστήρα επιτρέπεται μόνο σε συνδυασμό με τα εξής δραπανοκατσάβιδα:

- GSR 6-25 TE
- GSR 6-45 TE

Απεικονιζόμενα στοιχεία

Η αρίθμηση των απεικονιζόμενων στοιχείων βασίζεται στην απεικόνιση του προσαρτήματος γεμιστήρα στη σελίδα με τα γραφικά.

- 1 Μύτη βιδώματος με ασφάλιση μπίλιας
- 2 Υποδοχή εργαλείου
- 3 Οδηγός βιδώματος
- 4 Δεσμίδα βιδών*
- 5 Πίρος για τη ρύθμιση του μήκους της βίδας
- 6 Αυλακωτή ροδέλα για βάθος βιδώματος
- 7 Κλίμακα για βάθος βιδώματος

*Εξαρτήματα που απεικονίζονται ή περιγράφονται δεν περιέχονται στη στάνταρ συσκευασία. Για τον πλήρη κατάλογο εξαρτημάτων κοιτά το πρόγραμμα εξαρτημάτων.

Τεχνικά χαρακτηριστικά

Προσάρτημα γεμιστήρα		MA 55 Professional
Αριθμός ευρετηρίου		1 600 Z00 00Y
Μέγεθος βίδας		
- μήκος βίδας	mm	25 - 55
- μέγιστη διάμετρος στελέχους	mm	5
- μέγιστη διάμετρος κεφαλής βίδας	mm	9,5
Βάρος, περ.	kg	0,36

Συναρμολόγηση

- ▶ **Βγάξτε το φικ από την πρίζα πριν από οποιαδήποτε εργασία στο ηλεκτρικό εργαλείο.**

Συναρμολόγηση του προσαρτήματος γεμιστήρα

Αφαιρέστε τον οδηγό βάθους του δραπανοκατσάβιδου σε περίπτωση που αυτός είναι συναρμολογημένος.

Τοποθετήστε την ειδική μύτη βιδώματος **1** στην υποδοχή εργαλείου του δραπανοκατσάβιδου **2**.

Ωθήστε το προσάρτημα γεμιστήρα τέρμα επάνω στο περιβλήμα του κινητήρα περνώντας το πάνω από τη μύτη βιδώματος **1**.

Το προσάρτημα γεμιστήρα μπορεί να συναρμολογηθεί σε διάφορες θέσεις, μετατοπισμένες μεταξύ τους ανά 45°. Έτσι επιτυγχάνεται κατά την εργασία μια ασφαλής και άνετη στάση.

Τοποθέτηση της δεσμίδας βιδών (βλέπε εικόνα A)

- ▶ **Να περνάτε τη δέσμη βιδών μόνο όταν το ηλεκτρικό εργαλείο έχει τεθεί εκτός λειτουργίας.**

Να περνάτε τη δεσμίδα βιδών **4** μέσα από την οδήγηση δεσμίδας μέχρι η πρώτη βίδα να ασφαλίσει μια εγκοπή πριν το σημείο κέντρου του οδηγού βιδώματος **3**.

Λειτουργία

Ρύθμιση μήκους βίδας (βλέπε εικόνα B)

Το προσάρτημα γεμιστήρα πρέπει να προσαρμοστεί στο μήκος των βιδών που χρησιμοποιείτε. Πατήστε τον πίσω **5**. Ωθήστε τον οδηγό βιδώματος **3**, μέχρι τα βέλη επάνω στην κλίμακα να ταυτιστούν με το μήκος των βιδών και ο πίσος, πιεζόμενος από το ελατήριο, να επιστρέψει αυτόματα στην αρχική του θέση.

Ρύθμιση του βάθους βιδώματος (βλέπε εικόνα C)

Γύρισμα της αυλακωτής ροδέλας **6** προς τα κάτω έχει σαν αποτέλεσμα ένα μεγαλύτερο βάθος βιδώματος, γύρισμα προς τα επάνω έχει σαν αποτέλεσμα ένα μικρότερο βάθος βιδώματος. Το επιλεγμένο βάθος βιδώματος δείχνεται συμβολικά στην κλίμακα **7**.

Ο καλύτερος τρόπος εξακρίβωσης της απαιτούμενης ρύθμισης είναι ένα δοκιμαστικό βιδώμα.

Υποδείξεις εργασίας

- ▶ **Πριν την έναρξη της εργασίας σας πρέπει να ελέγχετε τη φορά περιστροφής του δραπανοκατσάβιδου. Το προσάρτημα γεμιστήρα πρέπει να χρησιμοποιείται μόνο στη θέση «Δεξιόστροφη κίνηση».**

Να εργάζεστε πάντα υπό ορθή γωνία ως προς το υπό καταργασία τεμάχιο.

Θέστε το δραπανοκατσάβιδο σε λειτουργία και θέστε τον οδηγό βιδώματος **3** στη θέση που θέλετε να βιδώσετε. Πατήστε το ηλεκτρικό εργαλείο, ασκώντας ομοιόμορφη πίεση, επάνω στην επιφάνεια του υπό καταργασία τεμαχίου μέχρι να βιδωθεί η βίδα.

Ανασηκώνοντας για λίγο τον οδηγό βιδώματος **3** από το υπό καταργασία τεμάχιο μεταφέρεται η επόμενη βίδα στη θέση εργασίας.

Βιδωμένες βίδες δεν μπορούν να λυθούν ή να σφικτούν περισσότερο με τοποθετημένο το προσάρτημα γεμιστήρα. Σ' αυτές τις περιπτώσεις να χρησιμοποιείτε το δραπανοκατσάβιδο χωρίς το προσάρτημα γεμιστήρα.

Συντήρηση και Service

Συντήρηση και καθαρισμός

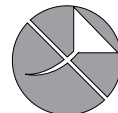

Μην λιπάνετε ποτέ το προσάρτημα γεμιστήρα με λάδι ή λίπος.

Αν παρ' όλες τις επιμελημένες μεθόδους κατασκευής κι ελέγχου το προσάρτημα γεμιστήρα σταματήσει κάποτε να λειτουργεί, τότε η επισκευή του πρέπει να ανατεθεί σ' ένα εξουσιοδοτημένο συνεργείο για ηλεκτρικά εργαλεία της Bosch.

24 | Türkçe

Όταν ζητάτε διασαφητικές πληροφορίες καθώς και όταν παραγγέλλετε ανταλλακτικά πρέπει να αναφέρετε οπωσδήποτε το 10ψήφιο αριθμό ευρετηρίου που αναγράφεται στην πινακίδα κατασκευαστή του προσαρτήματος γεμιστήρα.

Service και σύμβουλοι πελατών

Το Service απαντά στις ερωτήσεις σας σχετικά με την επισκευή και τη συντήρηση του προϊόντος σας καθώς και για τα αντίστοιχα ανταλλακτικά. Λεπτομερή σχέδια και πληροφορίες για τα ανταλλακτικά θα βρείτε στην ηλεκτρονική διεύθυνση:

www.bosch-pt.com

Η ομάδα συμβούλων της Bosch σας υποστηρίζει ευχαρίστως όταν έχετε ερωτήσεις σχετικές με την αγορά, τη χρήση και τη ρύθμιση των προϊόντων και ανταλλακτικών.

Ελλάδα

Robert Bosch A.E.

Ερχείας 37

19400 Κορωπί – Αθήνα

Tel.: +30 (0210) 57 01 270

Fax: +30 (0210) 57 01 283

www.bosch.com

www.bosch-pt.gr

ABZ Service A.E.

Tel.: +30 (0210) 57 01 380

Fax: +30 (0210) 57 01 607

Απόσυρση

Το προσάρτημα γεμιστήρα, τα εξαρτήματα και οι συσκευασίες πρέπει να ανακυκλώνονται με τρόπο φιλικό προς το περιβάλλον.

Τηρούμε το δικαίωμα αλλαγών.

Türkçe**Güvenlik Talimatı****Genel güvenlik talimatı**

Takılabilir magazin ve kullanılan delme/vidalama makinesinin ekindeki uyarıları ve güvenlik talimatı hükümlerini okuyun. Bu güvenlik talimatı hükümlerine ve uyarılara uyulmadığı takdirde elektrik

çarpmasına, yangına ve/veya ağır yaralanmalara neden olunabilir.

Bütün güvenlik talimatını ve uyarıları ileride başvurmak üzere saklayın.

Takılabilir magazin için güvenlik talimatı

► **Aleti ayarlamadan veya aksesuar parçalarını değiştirmeden önce fişi prizden çekin ve/veya aküyü elektrikli el aletinden çıkarın.** Elektrikli el aletleri denetim dışı çalışmaları takdirde kazalara neden olabilirler.

- **Elektrikli el aletini sıkıca tutun.** Vidalar takılıp sökülürken kısa süreli yüksek reaksiyon momentleri ortaya çıkabilir.
- **İş parçasını emniyete alın.** Bir germe tertibatı veya mengene ile sabitlenen iş parçası elle tutmaya oranla daha güvenli tutulur.
- **Elinizden bırakmadan önce elektrikli el aletinin tam olarak durmasını bekleyin.** Alete takılan uç sıkışabilir ve elektrikli el aletinin kontrolünü kaybedebilirsiniz.
- **Çalışırken uygun giysiler kullanın. Bol giysiler ve takı kullanmayın. Saçlarınızı, giysilerinizi ve eldivenlerinizi hareketli parçalardan uzak tutun.** Bol giysiler, takı veya uzun saçlar hareket eden parçalar tarafından tutulabilir.
- **Elektrikli el aletini kendinize veya yakınınızda bulunan kişilere doğrultmayın.**
- **Çalışırken takılabilir magazini veya vidalanacak parçaları tutmayın.** Sıkışma/ezilme yerleri veya keskin kenarlı vidalar nedeniyle yaralanma tehlikesi vardır.
- **Sadece teknik veriler uyarınca uygun vida kemerleri kullanın.** Başka vidalar kullanıldığı takdirde takılabilir magazin hasar görebilir.

Ürün ve işlev tanımı**Usulüne uygun kullanım**

Bu takılabilir magazin, delikli levhaların, sıkma levhalarının ve ahşap yapı levhalarının hızla ve rasyonel biçimde vidalanması için tasarlanmıştır. Bu takılabilir magazin sadece aşağıdaki delme/vidalama makineleri ile kullanılabilir:

- GSR 6-25 TE
- GSR 6-45 TE

Şekli gösterilen elemanlar

Şekli gösterilen elemanların numaraları grafik sayfasında takılabilir magazin şeklinde görünen numaralarla aynıdır.

- 1 Bilye kavramalı vidalama bits'i
- 2 Uç kovani
- 3 Vidalama dayamağı
- 4 Vida kemeri*
- 5 Vida uzunluğu ayarı pimi
- 6 Vida derinliği ayarı için tırtıllı tekerlek
- 7 Vidalama derinliği skalası

***Şekli gösterilen veya tanımlanan aksesuar standart teslimat kapsamında değildir. Aksesuarın tümünü aksesuar programımızda bulabilirsiniz.**

Teknik veriler

Takılabilir magazin	MA 55 Professional	
Ürün kodu	1 600 Z00 00Y	
Vida büyüklüğü		
– Vida uzunluğu	mm	25 – 55
– maks. shaft çapı	mm	5
– maks. vida başı çapı	mm	9,5
Ağırlığı, yak.	kg	0,36

Montaj

- **Elektrikli el aletinin kendinde bir çalışma yapmadan önce her defasında fişi prizden çekin.**

Takılabilir magazinin montajı

Delme/vidalama makinesinde standart derinlik mesnedi takılı ise bu mesnedi çıkarın.

Özel vidalama bitini **1** delme/vidalama makinesinin uç kovanına **2** yerleştirin.

Takılabilir magazini sonuna kadar motor gövdesinde vidalama biti **1** üzerine itin.

Güvenli ve yorulmadan çalışabilmek için takılabilir magazini 45°'lik adımlar halinde değişik konumlarda takabilirsiniz.

Vida kemerinin takılması (Bakınız: Şekil A)

- **Vida kemerini sadece elektrikli el aleti kapalı iken takın.**

Vida kemerini **4** kemer kılavuzundan ilk vida vidalama dayamağının **3** orta noktasından bir önceki kavrama kademesine gelecek biçimde itin.

İşletme

Vida uzunluğunun ayarlanması (Bakınız: Şekil B)

Magazin adaptörü kullanılan vida uzunluğuna ayarlanmalıdır. Pime **5** bastırın. Vidalama dayamağını **3** skaladaki oklar vida uzunluğu ile aynı oluncaya ve pim yay kuvveti ile başlangıç pozisyonuna gelinceye kadar itin.

Vidalama derinliğinin ayarlanması (Bakınız: Şekil C)

Tırtıllı tekerleğin **6** aşağı çevrilmesi daha büyük vidalama derinliğine, yukarı çevrilmesi daha küçük vidalama derinliğine neden olur. Seçilen vidalama derinliği skalada **7** sembolik olarak gösterilir.

Gerekli ayarı en doğru biçimde deneme ile bulursunuz.

Çalışırken dikkat edilecek hususlar

- **Vidalama işlemine başlamadan önce delme/vidalama makinesinin dönme yönünü kontrol edin. Takılabilir magazin sadece "Sağa dönüş" pozisyonunda çalıştırılabilir.**

Daima iş parçasına dik pozisyonda çalışın.

Delme/vidalama makinesini açın ve vidalama dayamağını **3** vidalama yapılacak yere yerleştirin. Vida takılıncaya kadar düzün bastırma kuvveti ile iş parçası yüzeyine bastırın.

Vidalama dayamağını **3** kısa süre iş parçasından kaldırdığınızda bir sonraki vida çalışma pozisyonuna aktarılır.

Takılmış olan vidalar takılabilir magazinle gevşetilemez ve daha derine vidalanamaz. Bu işler için magazin takılmamış bir delme/vidalama makinesi kullanın.

Bakım ve servis

Bakım ve temizlik

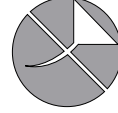

Takılabilir magazini hiçbir zaman katı veya sıvı yağla yağlamayın.

Dikkatli üretim ve test yöntemlerine rağmen takılabilir magazin arıza yapacak olursa, onarım Bosch elektrikli el aletleri için yetkili bir müşteri servisinde yaptırılmalıdır.

Bütün başvurularınızda ve yedek parça siparişlerinizde lütfen takılabilir magazinin tip etiketindeki 10 hanelik ürün kodunu belirtiniz.

Müşteri servisi ve müşteri danışmanlığı

Müşteri servisleri ürününüzün onarım ve bakımı ile yedek parçalarına ait sorularınızı yanıtlar. Demonte görünüşler ve yedek parçalara ait bilgileri şu adreste de bulabilirsiniz:

www.bosch-pt.com

Bosch müşteri servisi timi satın alacağınız ürünün özellikleri, bu ürünün kullanımı ve ayar işlemleri hakkındaki sorularınız ile yedek parçalarına ait sorularınızı memnuniyetle yanıtlar.

Türkçe

Bosch San. ve Tic. A.Ş.

Ahi Evran Cad. No:1 Kat:22

Polaris Plaza

80670 Maslak/Istanbul

Müşteri Danışmanı: +90 (0212) 335 06 66

Müşteri Servis Hattı: +90 (0212) 335 07 52

Tasfiye

Takılabilir magazin, aksesuar ve ambalaj malzemesi çevre dostu tasfiye amacıyla geri dönüşüm merkezine yollanmalıdır.

Değişiklik haklarımız saklıdır.

Polski

Wskazówki bezpieczeństwa

Ogólne wskazówki bezpieczeństwa



Należy w całości przeczytać wskazówki bezpieczeństwa oraz instrukcje, które zostały dostarczone razem z magazynkiem i zastosowaną wiertarko-wkrętarką.

Nieprzestrzeganie wskazówek

bezpieczeństwa i zaleceń może doprowadzić do porażenia prądem elektrycznym, pożaru i/lub poważnych obrażeń ciała.

Wszystkie instrukcje i wskazówki bezpieczeństwa należy przechowywać dla dalszego zastosowania.

26 | Polski

Wskazówki dotyczące bezpieczeństwa pracy z magazynkami

- ▶ **Przed dokonywaniem ustawień elektronarzędzia lub wymianą akcesoriów należy wyciągnąć wtyk z gniazda sieciowego i/lub wyjąć akumulator z elektronarzędzia.** Przypadkowe ruszenie elektronarzędzia stanowi przyczynę wielu wypadków.
- ▶ **Trzymać mocno elektronarzędzie.** Podczas dokręcania i luzowania śrub mogą wystąpić krótkotrwałe wysokie momenty reakcji.
- ▶ **Należy zabezpieczyć obrabiany przedmiot.** Zamocowanie obrabianego przedmiotu w urządzeniu mocującym lub imadle jest bezpieczniejsze niż trzymanie go w ręku.
- ▶ **Przed odłożeniem elektronarzędzia, należy poczekać, aż znajdzie się ono w bezruchu.** Narzędzie robocze może się zablokować i doprowadzić do utraty kontroli nad elektronarzędziem.
- ▶ **Należy nosić odpowiednie ubranie. Nie należy nosić luźnego ubrania ani biżuterii. Włosy, ubranie i rękawice należy trzymać z dala od ruchomych części.** Luźne ubranie, biżuteria lub długie włosy mogą zostać ujęte przez poruszające się części.
- ▶ **Nie wolno kierować elektronarzędzia w swoim kierunku ani w kierunku innych osób, znajdujących się w pobliżu.**
- ▶ **Podczas pracy nie wolno wkładać rąk do magazynka ani dotykać miejsca przeznaczonego do obróbki.** Istnieje niebezpieczeństwo zmiążdżenia palców lub skaleczenia ich ostrymi śrubami.
- ▶ **Należy stosować tylko odpowiednie pasy śrub zgodne z Danymi Technicznymi.** Zastosowanie innych śrub może doprowadzić do uszkodzenia magazynka.

Opis urządzenia i jego zastosowania

Użycie zgodne z przeznaczeniem

Magazynek przeznaczony jest do racjonalizacji wkręcania śrub i wkrętów samowiercących, śrub do płyt wiórowych i śrub do drewna. Magazynek wolno stosować wyłącznie w połączeniu z następującymi śrubami samowiercącymi:

- GSR 6-25 TE
- GSR 6-45 TE

Przedstawione graficznie komponenty

Numeracja przedstawionych graficznie komponentów odnosi się do rysunku magazynka na stronach graficznych.

- 1 Końcówka wkręcająca z zatraskiem kulkowym
- 2 Uchwyt narzędziowy
- 3 Ogranicznik śrub
- 4 Pas z śrubami*
- 5 Kołek do ustawiania długości śruby
- 6 Pokrętło radełkowane do regulacji głębokości wkręcania
- 7 Podziałka do głębokości wkręcania

*Przedstawiony na rysunkach lub opisany w instrukcji użytkownika osprzęt nie wchodzi w skład wyposażenia standardowego. Kompletny asortyment wyposażenia dodatkowego można znaleźć w naszym katalogu osprzętu.

Dane techniczne

Magazynek		MA 55 Professional
Numer katalogowy		1 600 Z00 00Y
Wielkość śruby		
– Długość śruby	mm	25 – 55
– maks. średnica trzpienia śruby	mm	5
– maks. średnica łba śruby	mm	9,5
Ciężar, ok.	kg	0,36

Montaż

- ▶ **Przed wszystkimi pracami przy elektronarzędziu należy wyciągnąć wtyczkę z gniazda.**

Montaż magazynka

Jeżeli zamontowany jest standardowy ogranicznik głębokości wkrętarko-wiertarki, należy go zdemontować.

Osadzić specjalną końcówkę wkręcającą **1** w uchwycie narzędziowym **2** wiertarko-wkrętarki.

Magazynek wsunąć do oporu na obudowę silnika, przesuwając go przez końcówkę wkręcającą **1**.

Magazynek można ustawiać w pozycjach co 45°, co umożliwia pracę w pozycji najbardziej wygodnej i bezpiecznej dla obsługującego.

Montaż pasa z śrubami (zob. rys. A)

- ▶ **Pas z śrubami wolno montować wyłącznie przy wyłączonym elektronarzędziu.**

Włożyć pas **4** do prowadnicy pasa tak daleko, aby pierwsza śruba znajdowała się o jeden skok od środka ogranicznika **3**.

Praca urządzenia

Ustawianie długości śruby (zob. rys. B)

Magazynek musi być nastawiony na długość stosowanych śrub. Nacisnąć kołek **5**. Przesunąć ogranicznik **3**, aż na podziałce strzałki pokryją się z długością śruby, a kołek odskoczy na pozycję wyjściową.

Nastawianie głębokości wkręcania (zob. rys. C)

Obrót pokrętła radełkowanego **6** w dół zwiększy głębokość wkręcania, obrót w górę – zmniejszy głębokość wkręcania. Wybrana głębokość wkręcania zostanie ukazana na podziałce **7** w postaci symbolu.

Właściwą głębokość wkręcania można ustalić przeprowadzając wkręcanie próbne.

Wskazówki dotyczące pracy

- ▶ **Przed rozpoczęciem wkręcania należy skontrolować kierunek wkręcania wiertarko-wkrętarki. Magazynek można stosować tylko w pozycji „kierunek obrotów w prawo“.**

Należy zawsze pracować trzymając urządzenie pod kątem prostym do obrabianego materiału.

Włączyć wiertarko-wkrętarke i przyłożyć ogranicznik **3** do miejsca przeznaczonego do obróbki. Stosować równomierny docisk do obrabianej powierzchni, aż do wkręcenia śruby.

Krótkotrwałe oderwanie ogranicznika **3** od obrabianej powierzchni spowoduje przesunięcie się następnej śruby na pozycję roboczą.

Raz wkręcone śruby nie mogą zostać wykręcone lub dokręcone przy użyciu magazynka. W takim przypadku należy użyć wiertarko-wkrętarke bez nałożonego magazynka.

Konserwacja i serwis

Konserwacja i czyszczenie

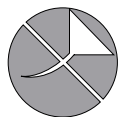

Nie wolno smarować magazynka olejem lub innymi tłuszczami.

Jeśli magazynek, mimo starannych metod produkcji i kontroli uległby awarii, naprawy jego powinien dokonać autoryzowany serwis elektronarzędzi firmy Bosch.

Przy wszystkich zgłoszeniach i zamówieniach części zamiennych konieczne jest podanie dziesięciocyfrowego numeru katalogowego, znajdującego się na tabliczce znamionowej magazynka.

Obsługa klienta oraz doradztwo techniczne

Ze wszystkimi pytaniami, dotyczącymi naprawy i konserwacji nabytego produktu oraz dostępu do części zamiennych prosimy zwracać się do punktów obsługi klienta. Rysunki techniczne oraz informacje o częściach zamiennych można znaleźć pod adresem:

www.bosch-pt.com

Zespół doradztwa technicznego firmy Bosch służy pomocą w razie pytań związanych z zakupem produktu, jego zastosowaniem oraz regulacją urządzeń i osprzętu.

Polska

Robert Bosch Sp. z o.o.
Serwis Elektronarzędzi
Ul. Szyszkowa 35/37
02-285 Warszawa
Tel.: +48 (022) 715 44 60
Faks: +48 (022) 715 44 41
E-Mail: bsc@pl.bosch.com
Infolinia Działu Elektronarzędzi: +48 (801) 100 900
(w cenie połączenia lokalnego)
E-Mail: elektronarzedzia.info@pl.bosch.com
www.bosch.pl

Usuwanie odpadów

Magazynek, osprzęt i opakowanie należy oddać do powtórnego przetworzenia zgodnego z obowiązującymi przepisami w zakresie ochrony środowiska.

Zastrzega się prawo dokonywania zmian.

Česky

Bezpečnostní upozornění

Všeobecná bezpečnostní upozornění



Čtete všechna varovná upozornění a pokyny přiložené k zásobníkovému nástavci a použitému vrtacímu šroubováku.

Zanedbání při dodržování bezpečnostních upozornění a pokynů mohou zapříčinit zásah elektrickým proudem, požár a/nebo těžká zranění.

Všechna bezpečnostní upozornění a pokyny do budoucna uschovejte.

Bezpečnostní upozornění pro zásobníkové nástavce

- ▶ **Dříve než provedete nastavení stroje nebo výměnu dílů příslušenství, vytáhněte zástrčku ze zásuvky a/nebo odejměte akumulátor z elektronářadí.** Neúmyslný start elektronářadí je příčinou některých úrazů.
- ▶ **Držte elektronářadí pevně.** Při utahování a povolování šroubů se mohou krátkodobě vyskytovat vysoké reakční momenty.
- ▶ **Zajistěte obrobek.** Obrobek pevně uchycený upínacím přípravkem nebo svěrákem je držen bezpečněji než Vaší rukou.
- ▶ **Než jej odložíte, počkejte až se elektronářadí zastaví.** Nasazovací nástroj se může vzpříčit a vést ke ztrátě kontroly nad elektronářadím.
- ▶ **Noste vhodný oděv. Nenoste žádný široký oděv či šperky. Udržujte vlasy, oděv a rukavice daleko od pohyblivých dílů.** Volný oděv, šperky nebo dlouhé vlasy mohou být pohyblivými se díly zachyceny.
- ▶ **Nemiřte elektronářadím na sebe nebo na jiné osoby v blízkosti.**
- ▶ **Nesahejte během práce do zásobníkového nástavce nebo na šroubované místo.** Existuje nebezpečí zranění díky přímáčknutí nebo šroubům s ostrými hranami.
- ▶ **Používejte pouze vhodné pásy šroubů podle technických dat.** Při používání jiných šroubů se může zásobníkový nástavec poškodit.

Popis výrobku a specifikací

Určující použití

Zásobníkový nástavec je určený pro racionální rychlé přišroubování vývrtných šroubů, šroubů do dřevotřískových desek a vrutů. Zásobníkový nástavec se smí používat pouze ve spojení s následujícími vrtacími šroubováky:

- GSR 6-25 TE
- GSR 6-45 TE

28 | Český

Zobrazené komponenty

Číslování zobrazených komponent se vztahuje na vyobrazení zásobníkového nástavce na grafických stranách.

- 1 Šroubovací bit s kulovou západkou
- 2 Nástrojový držák
- 3 Doraz šroubování
- 4 Pás šroubů*
- 5 Kolík pro nastavení délky šroubu
- 6 Rýhované kolečko hloubky zašroubování
- 7 Stupnice hloubky zašroubování

*Zobrazené nebo popsané příslušenství nepatří k standardnímu obsahu dodávky. Kompletní příslušenství naleznete v našem programu příslušenství.

Technická data

Zásobníkový nástavec		MA 55 Professional
Objednáací číslo		1 600 Z00 00Y
Velikost šroubů		
– Délka šroubu	mm	25 – 55
– Max. průměr dřívku	mm	5
– Max. průměr hlavy šroubu	mm	9,5
Hmotnost ca.	kg	0,36

Montáž

- Před každou prací na elektronářadí vytáhněte zástrčku ze zásuvky.

Montáž zásobníkového nástavce

Stáhněte případně namontovaný standardní hloubkový doraz vrtacího šroubováku.

Nasaďte speciální šroubovací bit **1** do nástrojového držáku **2** vrtacího šroubováku.

Nasuňte zásobníkový nástavec přes šroubovací bit **1** až na doraz na těleso motoru.

Zásobníkový nástavec můžete namontovat přesazeně v krocích po 45°, aby se dosáhlo spolehlivého a bezúnavového pracovního postroje.

Vložení pásu šroubů (viz obr. A)

- Pás šroubů zavádějte pouze při vypnutém elektronářadí.

Posuňte pás šroubů **4** skrz vedení pásu tak daleko, až sedí první šroub v pozici před středem dorazu šroubování **3**.

Provoz**Nastavení délky šroubu (viz obr. B)**

Zásobníkový nástavec se musí nastavit na délku použitých šroubů. Stiskněte kolík **5**. Posuňte doraz šroubování **3**, až jsou na stupnici shodné šipka s délkou šroubu a kolík silou pružiny zaskočí do výchozí polohy.

Nastavení hloubky zašroubování (viz obr. C)

Otáčení rýhovaného kolečka **6** dolů znamená větší hloubku zašroubování, otáčení nahoru menší hloubku zašroubování.

Zvolená hloubka zašroubování se symbolicky zobrazí na stupnici **7**.

Potřebné nastavení zjistíte nejlépe zkušebními zašroubováními.

Pracovní pokyny

- Před začátkem šroubovacích prací zkontrolujte směr otáčení vrtacího šroubováku. Zásobníkový nástavec se smí provozovat pouze v poloze „směr otáčení vpravo“.

Vždy pracujte v pravém úhlu vůči obrobku.

Vrtací šroubovák zapněte a posadte doraz šroubování **3** na šroubované místo. Tlačte s rovnoměrným přitlakem proti povrchu obrobku až se šroub zašroubuje.

Krátkým zvednutím dorazu šroubování **3** z obrobku se do pracovní pozice dopraví další šroub.

Již zpracované šrouby nelze zásobníkovým nástavcem uvolnit ani dotáhnout. Pro takové případy použijte vrtací šroubovák bez zásobníkového nástavce.

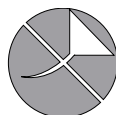
Údržba a servis**Údržba a čištění**

V žádném případě nemažte zásobníkový nástavec olejem či tukem.

Pokud by měl přes pečlivé postupy výroby a zkoušek zásobníkový nástavec někdy poruchu, nechte provést opravu v autorizovaném servisním středisku pro elektronářadí Bosch.

Při všech dotazech a objednávkách náhradních dílů nezbytně prosím uvádějte 10-místné objednáací číslo podle typového štítku zásobníkového nástavce.

Zákaznická a poradenská služba

Zákaznická služba zodpoví Vaše dotazy k opravě a údržbě Vašeho výrobku a též k náhradním dílům. Technické výkresy a informace k náhradním dílům naleznete i na:

www.bosch-pt.com

Tým poradenské služby Bosch Vám rád pomůže při otázkách ke koupi, používání a nastavení výrobků a příslušenství.

Czech Republic

Robert Bosch odbytová s.r.o.
Bosch Service Center PT
K Vápence 1621/16
692 01 Mikulov
Tel.: +420 (519) 305 700
Fax: +420 (519) 305 705
E-Mail: servis.naradi@cz.bosch.com
www.bosch.cz

Zpracování odpadů

Zásobníkový nástavec, příslušenství a obaly mají být dodány k opětovnému zhodnocení nepoškozujícím životní prostředí.

Změny vyhrazeny.

Slovensky

Bezpečnostné pokyny

Všeobecné bezpečnostné pokyny



Prečítajte si všetky varovné upozornenia a pokyny, ktoré boli priložené k nástavcu so zásobníkom a k používanému vŕtaciemu skrutkovaču. Nedostatky pri dodržiavaní bezpečnostných pokynov a upozornení môžu mať za následok zásah elektrickým prúdom, požiar a/alebo spôsobiť vážne poranenia osôb.

Uchovajte všetky Bezpečnostné pokyny a upozornenia na používanie v budúcnosti.

Bezpečnostné pokyny pre nástavce so zásobníkom

- ▶ **Skôr ako začnete vykonávať na ručnom elektrickom náradí nastavenia, alebo predtým, ako budete vymieňať príslušenstvo, vytiahnite zástrčku sieťovej šnúry zo zásuvky a/alebo vyberte z ručného elektrického náradia akumulátor.** Neúmyselné spustenie ručného elektrického náradia býva zdrojom viacerých druhov úrazov.
- ▶ **Pri práci ručné elektrické náradie dobre držte.** Pri uťahovaní a uvoľňovaní skrutiek môžu krátkodobou vzniknúť veľké reakčné momenty.
- ▶ **Zabezpečte obrobok.** Obrobok upnutý pomocou upínacieho zariadenia alebo zveráka je bezpečnejší ako obrobok pridržiavaný rukou.
- ▶ **Počkajte na úplné zastavenie ručného elektrického náradia, až potom ho odložte.** Pracovný nástroj sa môže zaseknúť a môže zapríčiniť stratu kontroly nad ručným elektrickým náradím.
- ▶ **Pri práci noste vhodný pracovný odev. Nenoste voľné kusy oblečenia a nemajte na sebe šperky. Vyvarujte sa toho, aby sa Vaše vlasy, odev a rukavice dostali do blízkosti pohybujúcich sa súčiastok náradia.** Voľný odev, dlhé vlasy alebo šperky môžu byť zachytené rotujúcimi časťami ručného náradia.
- ▶ **Nemierte ručným elektrickým náradím na seba ani na žiadne iné osoby, ktoré sa nachádzajú v blízkosti.**
- ▶ **Nesiahajte počas práce do nástavca so zásobníkom alebo na miesto skrutkovania.** Hrozí nebezpečenstvo poranenia pomliaždením alebo porezaním ostrými hranami skrutiek.
- ▶ **Používajte len vhodné skrutkovacie pásy uvedené v časti Technické údaje.** V prípade použitia iných skrutiek sa môže tento nástavec so zásobníkom poškodiť.

Popis produktu a výkonu

Používanie podľa určenia

Tento nástavec so zásobníkom je určený na racionálne a rýchle skrutkovanie skrutiek do drevotriekových dosák a

skrutiek do dreva. Tento nástavec so zásobníkom sa smie používať len v spojení s nasledovnými vŕtacími skrutkovačmi:

- GSR 6-25 TE
- GSR 6-45 TE

Vyobrazené komponenty

Číslovanie jednotlivých komponentov sa vzťahuje na vyobrazenie nástavca so zásobníkom na grafických stranách tohto Návodu na používanie.

- 1 Skrutkovací hrot so zaistením odpruženou guľôčkou
- 2 Upínací mechanizmus
- 3 Skrutkovací doraz
- 4 Skrutkovací pás*
- 5 Kolík na nastavenie dĺžky skrutky
- 6 Ryhované koliesko na nastavenie hĺbky zaskrutkovania
- 7 Stupnica pre hĺbku zaskrutkovania

*Zobrazené alebo popísané príslušenstvo nepatrí celé do základnej výbavy produktu. Kompletné príslušenstvo nájdete v našom programe príslušenstva.

Technické údaje

Nástavec so zásobníkom		MA 55 Professional
Vecné číslo		1 600 Z00 00Y
Veľkosť skrutky		
– Dĺžka skrutky	mm	25 – 55
– max. priemer stopky	mm	5
– max. priemer hlavy skrutky	mm	9,5
Hmotnosť cca	kg	0,36

Montáž

- ▶ **Pred každou prácou na ručnom elektrickom náradí vytiahnite zástrčku náradia zo zásuvky.**

Montáž nástavca so zásobníkom

Ak je prípadne namontovaný štandardný hĺbkový doraz vŕtacieho skrutkovača, demontujte ho.

Vložte špeciálny skrutkovací hrot **1** do upínacieho mechanizmu **2** vŕtacieho skrutkovača.

Nasuňte nástavec so zásobníkom cez skrutkovací hrot **1** až na doraz na teleso motora.

Nástavec so zásobníkom môžete namontovať do rôznych polôh vzájomne pootočených po krokoch 45°, aby ste dosiahli bezpečnú a minimálne unavujúcu pracovnú polohu.

Založenie skrutkovacieho pásu (pozri obrázok A)

- ▶ **Skrutkovací pás zavádzajte iba vtedy, keď je ručné elektrické náradie vypnuté.**

Zasuňte skrutkovací pás **4** cez otvor pre pás tak ďaleko, aby sa prvá skrutka nachádzala v polohe pred stredom skrutkovacieho dorazu **3**.

30 | Magyar

Používanie

Nastavenie dĺžky skrutky (pozri obrázok B)

Nástavec so zásobníkom na skrutky musí byť nastavený na konkrétnu dĺžku skrutky. Stlačte kolík **5**. Posuňte skrutkovací doraz **3**, do takej polohy, aby šípky na stupnici boli zároveň s dĺžkou skrutky a kolík vďaka sile pružiny zaskočil do východiskovej polohy.

Nastavenie skrutkovacej hĺbky (pozri obrázok C)

Otáčanie ryhovaného kolieska **6** smerom dole spôsobuje nastavenie väčšej hĺbky zaskrutkovania, otáčanie kolieska smerom hore spôsobuje nastavenie menšej hĺbky zaskrutkovania. Zvolená hĺbka zaskrutkovania sa symbolicky zobrazí na stupnici **7**.

Potrebné nastavenie zistíte najlepšie vykonaním praktickej skúšky skrutkového spoja.

Pokyny na používanie

- **Pred začiatkom skrutkovacích prác prekontrolujte smer otáčania vrtacieho skrutkovača. Nástavec so zásobníkom sa smie používať len v polohe „smer otáčania doprava“.**

Pracujte vždy tak, aby bolo náradie v pravom uhle k obrobku.

Zapnite vrtací skrutkovač a založte skrutkovací doraz **3** k miestu, do ktorého budete skrutkovať. Prítlačte rovnomerným prítlakom na povrchovú plochu obrobka dovtedy, kým bude skrutka zaskrutkovaná.

Krátkodobé nadvihnutie skrutkovacieho dorazu **3** od povrchovej plochy obrobka bude mať za následok posuv ďalšej skrutky do pracovnej polohy.

Skrutky, ktoré už boli zaskrutkované, sa s nástavcom so zásobníkom na skrutky nedajú uvoľniť ani dotiahnuť. V takomto prípade použite vrtací skrutkovač bez nástavca so zásobníkom.

Údržba a servis

Údržba a čistenie

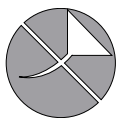

V žiadnom prípade nemastite nástavec so zásobníkom olejom ani tukom.

Ak by nástavec so zásobníkom napriek starostlivej výrobe a kontrole predsa len prestal niekedy fungovať, treba dať opravu vykonať niektorej autorizovanej servisnej opravovni ručného elektrického náradia Bosch.

Pri všetkých dopytoch a objednávkach náhradných súčiastok uvádzajte bezpodmienečne 10-miestne vecné číslo uvedené na typovom štítku nástavca so zásobníkom.

Servisné stredisko a poradenská služba pre zákazníkov

Servisné stredisko Vám odpovie na otázky týkajúce sa opravy a údržby Vášho produktu ako aj náhradných súčiastok. Rozložené obrázky a informácie k náhradným súčiastkam nájdete aj na web-stránke:

www.bosch-pt.com

Tím poradenskej služby pre zákazníkov Bosch Vám rád pomôže aj pri problémoch týkajúcich sa kúpy a nastavenia produktov a príslušenstva.

Slovakia

Tel.: +421 (02) 48 703 800

Fax: +421 (02) 48 703 801

E-Mail: servis.naradia@sk.bosch.com

www.bosch.sk

Likvidácia

Nástavec so zásobníkom, príslušenstvo a obal treba dať na recykláciu zodpovedajúcu ochrane životného prostredia.

Zmeny vyhradené.

Magyar

Biztonsági előírások

Általános biztonsági előírások



Olvassa el a magazin előtéthez és a felhasznált fúró/csavarozógéphez mellékelt valamennyi figyelmeztető tájékoztatót és előírást. A biztonsági előírások és utasítások betartásának

elmulasztása áramütésekhez, tűzhöz és/vagy súlyos testi sérülésekhez vezethet.

Őrizzen meg a jövőbeli használatra is valamennyi biztonsági előírást és utasítást.

Biztonsági előírások a magazin előtétel számára

- **Húzza ki a csatlakozó dugót a dugaszolóaljzatból, és/vagy vegye ki az akkumulátort az elektromos kéziszerszámból, mielőtt az elektromos kéziszerszámon beállítási munkákat végez, vagy tartozékokat cserél.** Az elektromos kéziszerszámok akaratlan elindítása baleseteket okozhat.
- **Tartsa szorosan fogva az elektromos kéziszerszámot.** A csavarok meghúzásakor vagy kioldásakor rövid időre igen magas reakciós nyomaték léphet fel.
- **A megmunkálásra kerülő munkadarabot megfelelően rögzítse.** Egy befogó szerkezettel vagy satuval rögzített munkadarab biztonságosabban van rögzítve, mintha csak a kezével tartaná.

- ▶ **Várja meg, amíg az elektromos kéziszerszám teljesen leáll, mielőtt letenné.** A betétszerszám beékelődhet, és a kezelő elvesztheti az uralmát az elektromos kéziszerszám felett.
- ▶ **Viseljen megfelelő ruhát. Ne viseljen bő ruhát vagy ékszereket. Tartsa távol a haját, a ruháját és a kesztyűjét a mozgó részekről.** A bő ruhát, az ékszereket és a hosszú haját a mozgó alkatrészek magukkal rántathatják.
- ▶ **Sohase irányítsa az elektromos kéziszerszámot saját magára, vagy a közelben tartózkodó más személyekre.**
- ▶ **A munka közben ne nyúljon bele a magazin előtétbe és ne érjen hozzá a csavarozási helyhez.** Ez zúzódásos sérülésekhez vagy az éles csavarok által okozott vágásos sérülésekhez vezethet.
- ▶ **Csak a műszaki adatoknak megfelelő csavarszalagokat használjon.** Más csavarok használata esetén a magazin előtét megrongálódhat.

A termék és alkalmazási lehetőségei leírása

Rendeltetésszerű használat

A magazin előtét önfúró csavarok, faforgácslemez csavarok és facsavarok gazdaságos és gyors becsavarására szolgál. A magazin előtétet csak a következő fúró/csavarozógépekkel szabad használni:

- GSR 6-25 TE
- GSR 6-45 TE

Az ábrázolásra kerülő komponensek

Az ábrázolt alkatrészek sorszámozása megfelel a magazin előtét ábrájának az ábrákat tartalmazó oldalon.

- 1 Golyós bepattanó csavarozó bit
- 2 Szerszámbefogó egység
- 3 Csavarütköző
- 4 Csavarszalag*
- 5 Csavarhosszúság beállító csap
- 6 Recézett szélű kerék a becsavarozási mélység beállítására
- 7 Becsavarozási mélység skála

*A képeken látható vagy a szövegben leírt tartozékok részben nem tartoznak a standard szállítmányhoz. Tartozékprogramunkban valamennyi tartozék megtalálható.

Műszaki adatok

Magazin előtét		MA 55 Professional
Cikkszám		1 600 Z00 00Y
Csavarméret		
– Csavarhosszúság	mm	25 – 55
– Max. szár-átmérő	mm	5
– Max. csavarfej-átmérő	mm	9,5
Súly, kb.	kg	0,36

Összeszerelés

- ▶ **Az elektromos kéziszerszámon végzendő bármely munka megkezdése előtt húzza ki a csatlakozó dugót a dugaszolóaljzatból.**

A magazin előtét felszerelése

Húzza le a fúró/csavarozógép esetleg felszerelt standard mélységi ütközőjét.

Tegye be a speciális **1** csavarozóbetétet a fúró/csavarozógép **2** szerszámbefogó egységébe.

Tolja rá a magazin előtétet az **1** csavarozóbetét fölé a motorházra.

A magazin előtétet 45°-os lépésekben elforgatva lehet felszerelni, hogy a csavarokat biztonságos és nem fásztzó helyzetben lehessen becsavarozni.

A csavarszalag behelyezése (lásd az „A” ábrát)

- ▶ **A csavarszalagot csak kikapcsolt elektromos kéziszerszám mellett vezesse be.**

Tolja át a **4** csavarszalagot a szalagvezetőn keresztül annyira előre, hogy az első csavar egy reteszelési fokozattal a **3** csavarütköző előtt legyen.

Üzemeltetés

A csavarhosszúság beállítása (lásd a „B” ábrát)

A magazin előtétet a használatra kerülő csavarhosszúságnak megfelelően be kell állítani. Nyomja meg az **5** csapot. Tolja el annyira a **3** csavarütközőt, hogy a skálán a nyílak egybeessenek a csavarhosszúsággal és a csapot a rugó bepattintsa a kiindulási helyzetbe.

A becsavarozási mélység beállítása (lásd a „C” ábrát)

A **6** recézett szélű kerék lefelé forgatásakor a becsavarozási mélység növekszik, felfelé forgatásakor pedig csökken. A kiválasztott becsavarozási mélységet a **7** skála mutatja.

A szükséges beállítást a legcélszerűbb egy próbacsavarozással megállapítani.

Munkavégzési tanácsok

- ▶ **A csavarozási munka megkezdése előtt ellenőrizze a fúró/csavarozógép forgásirányát. A magazin előtétet csak a „jobbraforgási” helyzetben szabad üzemeltetni.**

Mindig a munkadarabra merőleges helyzetben dolgozzon.

Kapcsolja be a fúró/csavarozógépet és tegye fel a **3** csavarütközőt a csavarozási helyre. Egyenletes nyomással nyomja rá a készüléket a munkadarab felületére, amíg a készülék behajtja a csavart.

A **3** csavarütközőnek a munkadarabról való rövid időtartamú leemelésekor a következő csavar a munkavégzési helyzetbe kerül.

A már megmunkált (behajtott) csavarokat a magazin előtéttel nem lehet sem kihajtani, sem utólagosan meghúzni. Ilyen esetekben használja a magazin előtét nélkül a fúró/csavarozógépet.

Karbantartás és szerviz

Karbantartás és tisztítás

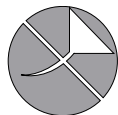

Sohase kenje meg zsírral vagy olajjal a magazin előtétet.

Ha a magazin előtét a gondos gyártási és ellenőrzési eljárás ellenére egyszer mégis meghibásodna, akkor a javítással csak Bosch elektromos kéziszerszám szervizét szabad megbízni.

Ha kérdései vannak, vagy pótalkatrészeket akar megrendelni, okvetlenül adja meg a magazin előtét típusábráján található 10-jegyű megrendelési számot.

Vevőszolgálat és tanácsadás

A vevőszolgálat a terméke javításával és karbantartásával, valamint a pótalkatrészekkel kapcsolatos kérdésekre szívesen válaszol. A tartalékalkatrészekkel kapcsolatos robbantott ábrák és egyéb információ a következő címen található:

www.bosch-pt.com

A Bosch Vevőszolgálat szívesen segít Önnek, ha a termékek és tartozékok vásárlásával, alkalmazásával és beállításával kapcsolatos kérdései vannak.

Magyarország

Robert Bosch Kft.
1103 Budapest
Gyömrői út. 120.
Tel.: +36 (01) 431-3835
Fax: +36 (01) 431-3888

Eltávolítás

A magazin előtétet, a tartozékokat és csomagolóanyagokat a környezetvédelmi szempontoknak megfelelően kell újrafelhasználásra leadni.

A változtatások joga fenntartva.

Русский

Указания по безопасности

Общие указания по безопасности



Прочитайте все предупреждения и указания, прилагаемые к насадке с магазином и используемому шурупверту. Игнорирование указаний по технике безопасности и инструкций может привести к электрическому удару, пожару и/или тяжелым травмам.

Сохраняйте все инструкции по безопасности и указания для дальнейшего пользования.

Сохраняйте все инструкции по безопасности и указания для дальнейшего пользования.

Указания по технике безопасности для насадок с магазином

- ▶ **Перед настройкой инструмента или замены его комплектующих деталей обязательно следует выдернуть вилку питающего кабеля из сетевой розетки и/или вынуть аккумулятор из электроинструмента.** Случайный запуск электроинструмента является причиной многих несчастных случаев.
- ▶ **Держите крепко электроинструмент в руках.** При завинчивании и отвинчивании винтов/шурупов могут кратковременно возникать высокие обратные моменты.
- ▶ **Закрепляйте заготовку.** Заготовка, установленная в зажимное приспособление или в тиски, удерживается более надежно, чем в Вашей руке.
- ▶ **Выждите полной остановки электроинструмента и только после этого выпускайте его из рук.** Рабочий инструмент может заесть, и это может привести к потере контроля над электроинструментом.
- ▶ **Носите подходящую одежду. Не носите просторную одежду и украшения. Держите волосы, одежду и рукавицы на расстоянии от вращающихся деталей.** Просторная одежда, украшения и длинные волосы могут попасть во вращающиеся детали.
- ▶ **Не направляйте электроинструмент в свою сторону и в сторону других находящихся поблизости лиц.**
- ▶ **Во время работы не подставляйте руки под насадку с магазином или под место, в которое закручиваются шурупы.** Существует опасность травмирования вследствие защемления пальцев и травмирования шурупами с острыми краями.
- ▶ **Используйте только подходящие обоймы шурупов в соответствии с техническими данными.** При использовании других шурупов можно повредить насадку с магазином.

Описание продукта и услуг

Применение по назначению

Насадка с магазином предназначена для рационального быстрого закручивания самонарезных шурупов, шурупов для древесностружечных плит и шурупов по дереву.

Насадку с магазином можно использовать только в сочетании со следующими дрелями-шуруповертами:

- GSR 6-25 TE
- GSR 6-45 TE

Изображенные составные части

Нумерация изображенных деталей выполнена по рисункам на страницах с изображением насадки с магазином.

- 1 Бит-насадка с шариковым фиксатором
- 2 Патрон
- 3 Упор для шурупов
- 4 Обойма шурупов*
- 5 Штифт для настройки длины шурупов

6 Колесико для настройки глубины закручивания

7 Шкала глубины закручивания

***Изображенные или описанные принадлежности не входят в стандартный объем поставки. Полный ассортимент принадлежностей Вы найдете в нашей программе принадлежностей.**

Технические данные

Насадка с магазином		MA 55
		Professional
Товарный №		1 600 Z00 00Y
Размер шурупа		
– Длина шурупа	мм	25 – 55
– Макс. диаметр стержня шурупа	мм	5
– Макс. диаметр головки шурупа	мм	9,5
Вес, ок.	кг	0,36

Сборка

- ▶ **Перед любыми манипуляциями с электроинструментом вытаскивайте штепсель из розетки.**

Монтаж насадки с магазином

Снимите с шуруповерта стандартный ограничитель глубины, если он был монтирован.

Вставьте специальную бит-насадку **1** в патрон **2** шуруповерта.

Надвиньте насадку с магазином по бите-насадке **1** на корпус двигателя до упора.

Для обеспечения безопасного и удобного рабочего положения насадку с магазином можно монтировать под углом с шагом 45°.

Установка обоймы шурупов (см. рис. А)

- ▶ **Вставляйте обойму шурупов только при выключенном электроинструменте.**

Просуньте обойму шурупов **4** по направляющей для обоймы настолько, чтобы первый шуруп оказался в предпоследней позиции не доходя до середины упора для шурупов **3**.

Работа с инструментом

Настройка длины шурупов (см. рис. В)

Выступ магазина необходимо настроить на длину используемых шурупов. Нажмите штифт **5**. Передвиньте упор для шурупов **3** таким образом, чтобы стрелки на шкале совпали с длиной шурупов, а штифт отскочил под действием пружины в исходное положение.

Установка глубины закручивания (см. рис. С)

При вращении колесика **6** вниз глубина закручивания увеличивается, при вращении колесика вверх – уменьшается. Избранная глубина закручивания символически отображается на шкале **7**.

Требуемую настройку следует определить пробным закручиванием.

Указания по применению

- ▶ **Перед началом работ по закручиванию шурупов проверьте направление вращения шуруповерта. Насадкой с магазином можно пользоваться только при «правом направлении вращения».**

Работайте всегда под прямым углом к заготовке.

Включите дрель-шуруповерт и приставьте упор для шурупов **3** к месту, в котором Вам нужно закрутить шуруп. Равномерно нажмите на поверхность заготовки, чтобы шуруп вкрутился.

При кратковременном отводе шуруповерта **3** от заготовки в рабочее положение подается следующий шуруп.

Закрученные шурупы нельзя ослабить или подтянуть с помощью насадки с магазином. Используйте для этого дрель-шуруповерт без насадки с магазином.

Техобслуживание и сервис

Техобслуживание и очистка

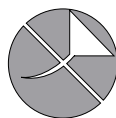

Ни в коем случае не смазывайте насадку с магазином маслом или смазкой.

Если несмотря на тщательную процедуру изготовления и испытания насадка с магазином все-таки выйдет из строя, ремонт должна производить авторизованная сервисная мастерская для электроинструментов Bosch.

При всех дополнительных вопросах и заказе запчастей, пожалуйста, обязательно указывайте 10-значный товарный номер, указанный на заводской табличке насадки с магазином.

Сервисное обслуживание и консультация покупателей

Сервисный отдел ответит на все Ваши вопросы по ремонту и обслуживанию Вашего продукта, а также по запчастям. Монтажные чертежи и информацию по запчастям Вы найдете также по адресу:

www.bosch-pt.com

Коллектив консультантов Bosch охотно поможет Вам в вопросах покупки, применения и настройки продуктов и принадлежностей.

Для региона: Россия, Беларусь, Казахстан

Гарантийное обслуживание и ремонт электроинструмента, с соблюдением требований и норм изготовителя производится на территории всех стран только в фирменных или авторизованных сервисных центрах «Роберт Бош».

ПРЕДУПРЕЖДЕНИЕ! Использование контрафактной продукции опасно в эксплуатации, может привести к ущербу для Вашего здоровья. Изготовление и распространение контрафактной продукции преследуется по Закону в административном и уголовном порядке.

34 | Українська

Россия

ООО «Роберт Бош»
Сервисный центр по обслуживанию электроинструмента
ул. Академика Королева, стр. 13/5
129515, Москва
Россия
Тел.: +7 (800) 100 800 7
E-Mail: pt-service@ru.bosch.com
Полную информацию о расположении сервисных центров
Вы можете получить на официальном сайте
www.bosch-pt.ru либо по телефону справочно-сервисной
службы Bosch 8-800-100-8007 (звонок бесплатный).

Беларусь

ИП «Роберт Бош» ООО
Сервисный центр по обслуживанию электроинструмента
ул. Тимирязева, 65А-020
220035, г. Минск
Беларусь
Тел.: +375 (17) 254 78 71
Тел.: +375 (17) 254 79 15/16
Факс: +375 (17) 254 78 75
E-Mail: pt-service@by.bosch.com
Официальный сайт: www.bosch-pt.by

Казахстан

ТОО «Роберт Бош»
Сервисный центр по обслуживанию электроинструмента
ул. Сейфуллина 51
050037 г. Алматы
Казахстан
Тел.: +7 (727) 232 37 07
Факс: +7 (727) 251 13 36
E-Mail: pt-service@kz.bosch.com
Официальный сайт: www.bosch-pt.kz

Утилизация

Насадку с магазином, принадлежности и упаковку нужно сдавать на экологически чистую рекуперацию.

Возможны изменения.**Українська****Вказівки з техніки безпеки****Загальні вказівки з техніки безпеки**

Прочитайте всі попередження та вказівки, що додаються до насадки з магазином та використовуваного дреля-шуруповерта. Невиконання правил та вказівок з техніки безпеки може призводити до ураження електричним струмом, пожежі та/або важких серйозних травм.

Зберігайте всі правила з техніки безпеки і вказівки на майбутнє.

Вказівки з техніки безпеки для насадок з магазином

- ▶ **Перш, ніж налаштувати прилад або міняти приладдя, витягуйте штепсель з розетки та/або виймайте акумуляторну батарею.** Ненавмисне вмикання електроприладів часто призводить до нещасних випадків.
- ▶ **Добре тримайте електроприлад.** При закручуванні і розкручуванні гвинтів можуть коротко виникати високі реакційні моменти.
- ▶ **Закріплюйте оброблюваний матеріал.** За допомогою затискного пристрою або лешат оброблюваний матеріал фіксується надійніше ніж при триманні його в руці.
- ▶ **Перед тим, як покласти електроприлад, зачекайте, поки він не зупиниться.** Адаже робочий інструмент може зачепитися за що-небудь, що призведе до втрати контролю над електроприладом.
- ▶ **Вдягайте придатний одяг. Не вдягайте просторий одяг та прикраси. Не підставляйте волосся, одяг та рукавиці близько до деталей, що рухаються.** Просторий одяг, прикраси або довге волосся можуть попадати в деталі, що обертаються.
- ▶ **Не спрямовуйте електроінструмент на себе або на інших людей поблизу.**
- ▶ **Під час роботи не підставляйте руки під насадку з магазином або під місце, в яке закручуються шурупи.** Існує небезпека поранення внаслідок заземлення пальців або від шурупів з гострими кінцями.
- ▶ **Використовуйте лише придатні обидві шурупів у відповідності з технічними даними.** При використанні інших шурупів можна пошкодити насадку з магазином.

Опис продукту і послуг**Призначення**

Насадка з магазином призначена для раціонального швидкого закручування самонарізних шурупів, шурупів для деревостружкових плит та шурупів по дереву. Насадку з магазином можна використовувати лише в комбінації з наступними дрелями-шуруповертами:

- GSR 6-25 TE
- GSR 6-45 TE

Зображені компоненти

Нумерація зображених компонентів посилається на зображення насадки з магазином на сторінках з малюнками.

- 1 Біта з шаровим фіксатором
- 2 Патрон
- 3 Упор для шурупів
- 4 Обойма шурупів*
- 5 Штифт для регулювання довжини шурупів
- 6 Коліщатко для регулювання глибини закручування
- 7 Шкала глибини закручування

*Зображене або описане приладдя не входить в стандартний обсяг поставки. Повний асортимент приладдя Ви знайдете в нашій програмі приладдя.

Технічні дані

Насадка з магазином		MA 55 Professional
Товарний номер		1 600 Z00 00Y
Розмір шурупа		
– Довжина шурупа	мм	25 – 55
– Макс. діаметр стрижня шурупа	мм	5
– Макс. діаметр головки шурупа	мм	9,5
Вага, прибл.	кг	0,36

Монтаж

- ▶ **Перед будь-якими маніпуляціями з електроприладом витягніть штепсель з розетки.**

Монтаж насадки з магазином

Зніміть з дреля-шуруповерта стандартний обмежувач глибини, якщо він був монтований.

Вставте спеціальну біту **1** в патрон **2** дреля-шуруповерта. Насуньте насадку з магазином по біті **1** на корпус двигуна до самого упору.

Для забезпечення безпечного робочого положення, а також щоб менше втомлятися, насадку з магазином можна монтувати з поворотом на 45°.

Встановлення обойми шурупів (див. мал. А)

- ▶ **Вставляйте обойму шурупів лише тоді, коли електроінструмент вимкнений.**

Просуньте обойму шурупів **4** по напрямній для обойми настільки, щоб перший шуруп опинився у передостанній позиції не доходячи до середини упора для шурупів **3**.

Експлуатація**Регулювання довжини шурупів (див. мал. В)**

Виступ магазину потрібно відрегулювати на довжину використовуваних шурупів. Натисніть на штифт **5**. Пересуньте упор для шурупів **3** таким чином, щоб стрілки на шкалі співпали з довжиною шурупів, а штифт відскочив під дією пружини у вихідне положення.

Регулювання глибини закручування гвинтів (див. мал. С)

При обертанні коліщатка **6** вниз глибина закручування збільшується, при обертанні коліщатка вгору – зменшується. Вибрана глибина закручування шурупів символічно відображається на шкалі **7**.

Необхідну настройку краще всього визначати шляхом спроб.

Вказівки щодо роботи

- ▶ **Перед початком робіт з закручування шурупів перевірте напрямок обертання дреля-шуруповерта. Застосовуйте насадку з магазином лише при «правому напрямку обертання».**

Працюйте завжди під прямим кутом до заготовки.

Увімкніть дріль-шуруповерт і приставте упор для шурупів **3** до місця, в яке потрібно закрутити шуруп. Рівномірно натисніть на поверхню заготовки, щоб шуруп вкрутився.

При короткочасному відведенні упора для шурупів **3** від заготовки наступний шуруп транспортується в робоче положення.

Закручені шурупи не можна ослабити або підтягнути за допомогою насадки з магазином. Використовуйте для цього дріль-шуруповерт без насадки з магазином.

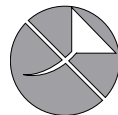
Технічне обслуговування і сервіс**Технічне обслуговування і очищення**

В жодному разі не змащуйте насадку з магазином олією або мастилом.

Якщо незважаючи на ретельну процедуру виготовлення і випробування насадка з магазином все-таки виїде з ладу, ремонт має виконувати лише майстерня, авторизована для електроінструментів Bosch.

При всіх додаткових запитаннях та замовленні запчастин, будь ласка, зазначайте 10-значний номер для замовлення, що стоїть на заводській таблиці насадки з магазином.

Сервісна майстерня і обслуговування клієнтів

В сервісній майстерні Ви отримаєте відповідь на Ваші запитання стосовно ремонту і технічного обслуговування Вашого продукту. Малюнки в деталях і інформацію щодо запчастин можна знайти за адресою:

www.bosch-pt.com

Консультанти Bosch з радістю допоможуть Вам при запитаннях стосовно купівлі, застосування і налагодження продуктів і приладдя до них.

Гарантійне обслуговування і ремонт електроінструменту здійснюються відповідно до вимог і норм виготовлявача на території всіх країн лише у фірмових або авторизованих сервісних центрах фірми «Роберт Бош».

ПОПЕРЕДЖЕННЯ! Використання контрафактної продукції небезпечно в експлуатації і може мати негативні наслідки для здоров'я. Виготовлення і розповсюдження контрафактної продукції переслідується за Законом в адміністративному і кримінальному порядку.

Україна

ТОВ «Роберт Бош»
Сервісний центр електроінструментів
вул. Крайня, 1, 02660, Київ-60
Україна
Тел.: +38 (044) 4 90 24 07 (багатоканальний)
E-Mail: pt-service@ua.bosch.com
Офіційний сайт: www.bosch-powertools.com.ua

Адреса Регіональних гарантійних сервісних майстерень зазначена в Національному гарантійному талоні.

36 | Română

Утилізація

Насадку з магазинном, приладдя і упаковку треба здавати на екологічно чисту повторну переробку.

Можливі зміни.**Română****Instrucțiuni privind siguranța și protecția muncii****Instrucțiuni de ordin general privind siguranța și protecția muncii**

Citiți toate avertismentele și instrucțiunile care însoțesc magazia de șuruburi și mașina de găurit/inșurubat utilizată. Nerespectarea instrucțiunilor și indicațiilor privind siguranța și protecția muncii poate duce la electrocutare și/sau răniri grave.

Păstrați toate instrucțiunile și indicațiile de siguranță în vederea unei utilizări ulterioare.

Instrucțiuni de siguranță pentru magazii de șuruburi

- ▶ **Scoateți ștecherul afară din priză și/sau extrageți acumulatorul din scula electrică înainte de a efectua reglaje sau de a schimba accesorii.** Pornirea accidentală a sculelor electrice reprezintă cauză de accidente.
- ▶ **Apucați strâns scula electrică.** În timpul înșurubării și deșurubării de șuruburi pentru scurt timp pot apărea reacții puternice.
- ▶ **Asigurați piesa de lucru.** O piesă de lucru fixată cu dispozitive de prindere sau într-o menghină este ținută mai sigur decât cu mâna dumneavoastră.
- ▶ **Înainte de a pune jos scula electrică așteptați ca aceasta să se oprească complet.** Dispozitivul de lucru se poate agăța și duce la pierderea controlului asupra sculei electrice.
- ▶ **Purtați îmbrăcăminte adecvată. Nu purtați haine largi sau bijuterii. Țineți-vă părul, îmbrăcămintea și mânușile departe de piesele aflate în mișcare.** Îmbrăcămintea largă, bijuteriile sau părul lung pot fi prinse și antrenate de piesele aflate în mișcare.
- ▶ **Nu îndreptați scula electrică asupra dumneavoastră înșivă sau asupra altor persoane aflate în apropiere.**
- ▶ **În timpul lucrului nu țineți mâna în magazia de șuruburi sau în punctul de înșurubare.** Există pericol de rănire prin strivire sau prin contactul cu șuruburi cu muchii ascuțite.
- ▶ **Folosiți numai benzi de șuruburi adecvate, conform Datelor tehnice.** În cazul folosirii altor șuruburi, magazia de șuruburi s-ar putea deteriora.

Descrierea produsului și a performanțelor**Utilizare conform destinației**

Magazia de șuruburi este destinată înșurubării rapide și raționale a șuruburilor autoperforante, a celor pentru PAL și pentru lemn. Magazia de șuruburi poate fi folosită numai împreună cu următoarele mașini de găurit/inșurubat:

- GSR 6-25 TE
- GSR 6-45 TE

Elemente componente

Numeroasele componente ilustrate se referă la schița magaziei de șuruburi de la paginile grafice.

- 1 Cap de șurubelniță cu dispozitiv de blocare cu bilă
- 2 Sistem de prindere accesorii
- 3 Limitator șurub
- 4 Bandă șuruburi*
- 5 Știft pentru reglarea lungimii șurubului
- 6 Rozetă moletată pentru adâncimea de înșurubare
- 7 Scală divizată pentru adâncimea de înșurubare

*Accesoriile ilustrate sau descrise nu sunt cuprinse în setul de livrare standard. Puteți găsi accesoriile complete în programul nostru de accesorii.

Date tehnice

Magazie de șuruburi	MA 55 Professional	
Număr de identificare	1 600 200 00Y	
Mărime șurub		
– Lungime șurub	mm	25 – 55
– Diametru maxim șurub	mm	5
– Diametru maxim cap șurub	mm	9,5
Greutate, aprox.	kg	0,36

Montare

- ▶ **Înainte oricăror intervenții asupra sculei electrice scoateți cablul de alimentare afară din priză.**

Montarea magaziei de șuruburi

Demontați limitatorul standard de reglare a adâncimii eventual montat pe mașina de găurit/inșurubat.

Introduceți capul special de șurubelniță 1 în sistemul de prindere accesorii 2 al mașinii de găurit/inșurubat.

Treceți magazia de șuruburi peste capul de șurubelniță 1 și împingeți-o până la punctul de oprire pe carcasa motorului.

Pentru a obține o poziție de lucru comodă, puteți monta magazia de șuruburi în puncte de fixare decalate la 45°.

Introducerea benzii de șuruburi (vezi figura A)

- ▶ **Introduceți banda de șuruburi numai atunci când scula electrică este oprită.**

Treceți banda de șuruburi 4 prin ghidajul benzii împingând-o înainte până când primul șurub se va afla cu o treaptă de fixare înaintea centrului limitatorului de șurub 3.

Funcționare

Reglarea lungimii șurubului (vezi figura B)

Magazia de șuruburi trebuie reglată în funcție de lungimea șuruburilor utilizate. Apăsăți știftul **5**. Împingeți limitatorul de șurub **3**, până când lungimea șurubului și săgețile de pe scala divizată se vor suprapune exact iar știftul va sări înapoi prin forța arcului, revenind în poziția inițială.

Reglarea adâncimii de înșurubare (vezi figura C)

Rotirea în jos a rozetei moletate **6** are drept efect obținerea unei adâncimi mai mari de înșurubare, în timp ce prin rotirea în sus a acesteia se obține o adâncime mai mică de înșurubare. Adâncimea de înșurubare selectată va fi afișată printr-un simbol pe scala **7**.

Cel mai bine determinați reglajul necesar printr-o înșurubare de probă.

Instrucțiuni de lucru

- **Înainte de a începe operațiile de înșurubare, verificați direcția de rotire a mașinii de găurit/înșurubat. Magazia de șuruburi poate fi utilizată numai în poziția „Direcție de rotire spre dreapta“.**

Lucrați întotdeauna perpendicular pe piesa de lucru.

Porniți mașina de găurit/înșurubat și așezați limitatorul de șurub **3** în punctul de înșurubare. Împingeți-o cu o forță de apăsare uniformă în suprafața piesei de lucru până când șurubul este înșurubat în aceasta.

După ridicarea de scurtă durată de pe piesa de lucru a limitatorului de șurub **3**, va fi transportat în poziție de lucru șurubul următor.

Șuruburile deja prinse nu pot fi desprinse și apoi strânse cu magazia de șuruburi. Pentru astfel de situații utilizați mașina de găurit/înșurubat fără magazie de șuruburi.

Întreținere și service

Întreținere și curățare

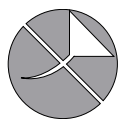

Nu ungeți în niciun caz magazia de șuruburi cu ulei sau unsoare.

Dacă, în ciuda procedeeelor riguroase de fabricație și control, magazia de șuruburi se defectează totuși, repararea acesteia se va face la un centru autorizat de service și asistență tehnică post-vânzări pentru scule electrice Bosch.

În caz de reclamații și comenzi de piese de schimb vă rugăm să specificați neapărat numărul de identificare compus din 10 cifre de pe plăcuța indicatoare a tipului magaziei de șuruburi.

Serviciu de asistență tehnică post-vânzări și consultanță clienți

Serviciul nostru de asistență tehnică post-vânzări răspunde întrebărilor dumneavoastră privind întreținerea și repararea

produsului dumneavoastră cât și privitor la piesele de schimb. Desene descompuse ale ansamblor cât și informații privind piesele de schimb găsiți și la:

www.bosch-pt.com

Echipa de consultanță clienți Bosch răspunde cu plăcere la întrebările privind cumpărarea, utilizarea și reglarea produselor și accesoriilor lor.

România

Robert Bosch SRL
Bosch Service Center
Str. Horia Măcelariu Nr. 30–34,
013937 București
Tel. Service scule electrice: +40 (021) 4 05 75 40
Fax: +40 (021) 4 05 75 66
E-Mail: infoBSC@ro.bosch.com
Tel. Consultanță tehnică: +40 (021) 4 05 75 39
Fax: +40 (021) 4 05 75 66
E-Mail: infoBSC@ro.bosch.com
www.bosch-romania.ro

Eliminare

Magazia de șuruburi, accesoriile și ambalajele trebuie direcționate către o stație de reciclare ecologică.

Sub rezerva modificărilor.

Български

Указания за безопасна работа

Общи указания за безопасна работа



Прочетете всички предупреждения и указания, приложени с магазинна приставка и използвания пробивен винтоверт. Пропуски при спазването на указанията за безопасна работа и за работа с уреда/електроинструмента могат да имат за последствие токов удар, пожар и/или тежки травми.

Спазвайте всички указания за безопасна работа и за работа с електроинструмента за ползване в бъдеще.

Указания за безопасна работа с магазинни приставки

- **Преди да започнете да настройвате електроинструмента или да замените работния инструмент, изключвайте щепсела от контакта, респ. изваждайте акумулаторната батерия от електроинструмента.** Честа причина за трудови злополуки е включването на електроинструмента по невнимание.
- **Дръжте електроинструмента здраво.** При завиване и развиване на винтове могат рязко да възникнат силни реакционни моменти.

38 | Български

- ▶ **Осигурявайте обработвания детайл.** Детайл, захванат с подходящи приспособления или скоби, е застопорен по-здравно и сигурно, отколкото, ако го държите с ръка.
- ▶ **Преди да оставите електроинструмента, изчакайте въртенето да спре напълно.** В противен случай използваният работен инструмент може да допре друг предмет и да предизвика неконтролирано преместване на електроинструмента.
- ▶ **Работете с подходящо облекло. Не носете широки дрехи или украшения. Дръжте косите си, дрехите и обувките си на безопасно разстояние от подвижни елементи.** Широките дрехи, украшенията или дълги коси могат да бъдат захванати и увлечени от подвижни елементи.
- ▶ **Не насочвайте електроинструмента към себе си или към други намиращи се наблизо лица.**
- ▶ **По време на работа не допирайте и не поставяйте ръцете си в магазинната приставка или на мястото, където завивате.** Съществува опасност от нараняване при прищипване или при допир до острите ръбове на винтовете.
- ▶ **Използвайте само подходящи ленти за винтове съгласно техническите данни.** При използване на други винтове магазинната приставка може да бъде повредена.

Описание на продукта и възможностите му

Предназначение на уреда

Магазинната приставка е предназначена за бързо завиване на самонарезни винтове за дървесни материали. Допуска се използването на магазинната приставка само със следните пробивни винтоверти:

- GSR 6-25 TE
- GSR 6-45 TE

Изобразени елементи

Номерирането на изобразените компоненти се отнася до фигурите на магазинната приставка на графичните страници.

- 1 Накрайник за завиване (бит) със захващане със сачма
- 2 Гнездо
- 3 Опора за винтовете
- 4 Лента с винтове*
- 5 Щифт за настройване на дължината на винтовете
- 6 Накатен пръстен за регулиране на дълбочината на завиване
- 7 Скала за отчитане на дълбочината на завиване

*Изобразените на фигурите и описаните допълнителни приспособления не са включени в стандартната окомплектовка на уреда. Изчерпателен списък на допълнителните приспособления можете да намерите съответно в каталога ни за допълнителни приспособления.

Технически данни

Магазинна приставка		MA 55 Professional
Каталожен номер		1 600 Z00 00Y
Размер на винтовете		
– Дължина на винтовете	mm	25 – 55
– макс. диаметър на опашката	mm	5
– макс. диаметър на главата на винта	mm	9,5
Маса, при бл.	kg	0,36

Монтиране

- ▶ **Преди извършване на каквито и да е дейности по електроинструмента изключвайте щепсела от захранващата мрежа.**

Монтиране на магазинната приставка

Извадете евентуално монтиран стандартен дълбочинен ограничител.

Поставете специалния накрайник за винтове **1** в гнездото **2** на винтоверта.

Вкарайте магазинната приставка върху накрайника за винтове **1**, докато допре до корпуса на електроинструмента. Можете при монтиране на магазинната приставка да я завъртате на стъпки от по 45°, за да работите сигурно и удобно.

Поставяне на лентата с винтове (вижте фиг. А)

- ▶ **Вкарайте лентата с винтове само при изключен електроинструмент.**

Вкарайте лентата с винтове **4** през водача, докато първият винт достигне позиция непосредствено пред центъра на опората за винтове **3**.

Работа с уреда

Настройване на дължината на винтовете (вижте фиг. В)

Магазинната приставка трябва да бъде настроена спрямо дължината на винтовете. Натиснете щифта **5**. Изместете опората на винтовете **3**, докато на скалата стрелките покажат дължината на винтовете и щифтът отскочи до изходна позиция под действие на пружинната сила.

Регулиране на дълбочината на завиване (вижте фиг. С)

Завъртане на накатения пръстен **6** надолу води до увеличаване на дълбочината на завиване, завъртане нагоре – до намаляване на дълбочината на завиване. Настроена дълбочина на завиване се отчита по скалата **7**. Най-добре е да определите необходимата степен на завиване чрез изпробване.

Указания за работа

- ▶ **Преди започване на завиването проверете посоката на въртене на винтоверта. Допуска се с магазинната приставка да се работи само в режим «въртене надясно».**

Работете винаги перпендикулярно спрямо повърхността на детайла.

Включете винтоверта и поставете опората за завиване **3** на мястото, на което трябва да бъде завит винта. Притискайте електроинструмента с постоянна сила към повърхността на детайла, докато винтът бъде завит.

При краткотрайно отделяне на опората за винтове **3** от повърхността на детайла се транспортира следващият винт до работна позиция.

Вече завити винтове не могат да бъдат дозатягани или развивани при монтирана магазинна приставка. За такива цели използвайте винтоверт без магазинна приставка.

Поддържане и сервиз

Поддържане и почистване



В никакъв случай не смазвайте магазинната приставка с машинно масло или грес.

Ако въпреки прецизното производство и внимателно изпитване магазинната приставка се повреди, ремонтът трябва да бъде извършен от оторизиран сервиз за електроинструменти на Бош.

Моля, винаги, когато се обръщате към представителите на Бош, посочвайте 10-цифрения каталожен номер, изписан на табелката на магазинната приставка.

Сервиз и консултации

Сервизът ще отговори на въпросите Ви относно ремонти и поддръжка на закупения от Вас продукт, както и относно резервни части. Монтажни чертежи и информация за резервни части можете да намерите също и на www.bosch-pt.com

Екипът от консултанти на Бош ще Ви помогне с удоволствие при въпроси относно закупуване, приложение и възможности за настройване на различни продукти от производствената гама на Бош и допълнителни приспособления за тях.

Роберт Бош ЕООД – България

Бош Сервиз Център
Гаранционни и извънгаранционни ремонти
ул. Сребърна № 3 – 9
1907 София
Тел.: +359 (02) 962 5302
Тел.: +359 (02) 962 5427
Тел.: +359 (02) 962 5295
Факс: +359 (02) 62 46 49
www.bosch.bg

Бракуване

Магазинната приставка, допълнителните приспособления и опаковките трябва да бъдат предавани за вторична преработка.

Правата за изменения запазени.

Bosch Power Tools

Srpski

Uputstva o sigurnosti

Opšta uputstva o sigurnosti



Čitajte sva sigurnosna uputstva i druga uputstva koja su priložena nastavku magacina i upotrebjenoj bušilici uvrtaču.

Propusti kod pridržavanja sigurnosnih uputstava i drugih uputstava mogu prouzrokovati električni udar, požar i/ili teške povrede.

Sačuvajte sva sigurnosna upozorenja i uputstva za budućnost.

Sigurnosna uputstva za produžetke magacina

- ▶ **Izvcite utikač iz utičnice i/ili izvadite akumulator iz električnog alata pre nego što preduzmete podešavanja uredjaja ili promenite delove pribora.** Nenameran start električnih alata je uzrok nekih nesreća.
- ▶ **Dobro i čvrsto držite električni alat.** Kod stezanja i odvrtnanja zavrtnja mogu na kratko nastati visoki reakcionni momenti.
- ▶ **Obezbedite radni komad.** Radni komad kojeg čvrsto držite zatezni uredjaji ili stega sigurnije se drži nego sa Vašom rukom.
- ▶ **Sačekajte da se električni alat umiri, pre nego što ga ostavite.** Upotrebjeni alat se može zakačiti i gubitkom kontrole voditi preko električnog alata.
- ▶ **Nosite pogodno odelo. Ne nosite široko odelo ili nakit. Držite kosu, odelo i cipele dalje od pokretnih delova.** Opušteno odelo, nakit ili duga kosa mogu biti zahvaćeni pokretnim delovima.
- ▶ **Ne upravljajte električni alat prema sebi ili drugim osobama u blizini.**
- ▶ **Ne hvatajte za vreme rada produžetak magacina ili mesto gde je zavrnut.** Postoji opasnost od povrede usled drobljenja ili zavrtnja sa oštrim ivicama.
- ▶ **Upotrebljavajte samo pogodne remene sa zavrtnjima prema tehničkim podacima.** Kod upotrebe drugih zavrtnja može se produžetak magacina oštetiti.

Opis proizvoda i rada

Upotreba koja odgovara svrsi

Produžetak magacina je odredjen za racionalan brzi spoj bušenjem, zavrtnjima za ivericu i zavrtnjima za drvo za gradnju. Produžetak magacina sme da se samo upotrebljava sa sledećim zavrtnjima za bušenje:

- GSR 6-25 TE
- GSR 6-45 TE

40 | Srpski

Komponente sa slike

Numerisanje komponenti sa slika odnosi se na prikaz produžetka magacina na grafičkim stranama.

- 1 Umetak uvrtača sa kugličnim učvršćivanjem
- 2 Prihvat za alat
- 3 Graničnik zavrtnja
- 4 Remen sa zavrtnjima*
- 5 Čivijica za podešavanje dužine zavrtnja
- 6 Nareckani točkić za dubinu uvrtnja
- 7 Skala za dubinu uvrtnja

*Prikazani ili opisani pribor ne spada u standardno pakovanje. Kompletni pribor možete da nađete u našem programu pribora.

Tehnički podaci

Produžetak magacina		MA 55 Professional
Broj predmeta		1 600 Z00 00Y
Veličina zavrtnja		
– Dužina zavrtnja	mm	25 – 55
– maks. presek tela	mm	5
– maks. presek glave zavrtnja	mm	9,5
Težina, ca.	kg	0,36

Montaža

- ▶ Izvucite pre svih radova na električnom alatu mrežni utikač iz utičnice.

Montiranje produžetka macina

Svucite eventualno montiran standardni dubinski graničnik bušilice.

Stavite specijalan bit zavrtnja 1 u prihvat za alat 2 bušilice.

Gurnite produžetak magacina preko bita za zavrtnje 1 do graničnika na kućište motora.

Vi možete produžetak magacina motirati pomerenom za 45°, da bi postigli sigurno i bez zamaranja držanje u radu.

Ubacivanje remena sa zavrtnjima (pogledajte sliku A)

- ▶ Ubacujte remen sa zavrtnjima samo pri isključenom električnom alatu.

Ugurajte remen sa zavrtnjima 4 kroz vodjicu remena toliko napred, sve dok prvi zavrtnj ne nadje položaj zaustavljače ispred srednje tačke graničnika zavrtnja 3.

Rad**Podešavanje dubine zavrtnja (pogledajte sliku B)**

Ispust magacina mora da se podesi na upotrebijenu dužinu zavrtnja. Pritisnite čivijicu 5. Gurajte graničnik zavrtnja 3, sve dok se ne poklope strelica na skali sa dužinom zavrtnja i čivijica uskoči usled sile opruge u izlaznu poziciju.

Podešavanje dubine uvrtnja (pogledajte sliku C)

Okretanje nareckanog točkića 6 na dole daje veću dubinu uvrtnja. Okretanje na gore manju dubinu uvrtnja. Izabrana dubina uvrtnja se simbolično prikazuje na skali 7.

Potrebno podešavanje dobićete najbolje sa probom uvrtnja.

Uputstva za rad

- ▶ Ispitajte pre početka radova pravac okretanja bušilice. Produžetak magacina sme da radi samo u poziciji „Pravac okretanja desni“.

Radite uvek pod pravim uglom na radnom komadu.

Uključite bušilicu i stavite graničnik uvrtnja 3 na mesto za uvrtnje. Pritiskajte sa ravnomernim pritiskom na površinu radnog komada sve dok se zavrtnj ne uvrne.

Kratkotrajnim podizanjem graničnika 3 sa radnog komada transportuje se sledeći zavrtnj u radnu poziciju.

Već završeni zavrtnji se ne mogu sa produžetkom magacina odvrtni kao ni zatezati. Upotrebljavajte za takve slučajeve bušilicu bez produžetka magacina.

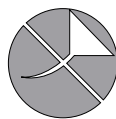
Održavanje i servis**Održavanje i čišćenje**

Ne podmazujte produžetak magacina nikako sa uljem ili mašću.

Ako bi produžetak magacina i pored brižljivog postupka proizvodnje i kontrole nakada otkazao, popravku mora vršiti neki stručan servis za Bosch-električne alate.

Navedite kod svih pitanja i naručivanja rezervnih delova neizostavno broj predmeta prema tipskoj tablici produžetka magacina a koji ima 10 brojeva.

Servis i savetovanja kupaca

Servis odgovara na Vaša pitanja u vezi popravke i održavanja Vašeg proizvoda kao i u vezi rezervnih delova. Šematske prikaze i informacije u vezi rezervnih delova naći ćete i pod:

www.bosch-pt.com

Bosch-ov tim savetnika će Vam pomoći kod pitanja u vezi kupovine, primene i podešavanja proizvoda i pribora.

Srpski

Bosch-Service
Dimitrija Tucovića 59
11000 Beograd
Tel.: +381 (011) 244 85 46
Fax: +381 (011) 241 62 93
E-Mail: asboschz@EU.net.yu

Uklanjanje djubreta

Produžetak magacina, pribor i pakovanja treba da se odvoze na reciklažu koja odgovara zaštititi čovekove sredine.

Zadržavamo pravo na promene.

Slovensko

Varnostna navodila

Splošna varnostna navodila



Prebrati morate vsa varnostna navodila in napotke, ki so priložena nastavku vlagalnika in uporabljenemu vrtnemu vijačniku. Neupoštevanje varnostnih navodil in napotkov lahko povzroči električni udar, požar in/ali težke poškodbe.

Shranite vsa varnostna navodila in napotke za prihodnost.

Varnostna navodila nastavke vlagalnika

- ▶ **Pred nastavitvijo naprave ali zamenjavo delov pribora, morate potegniti vtič iz vtičnice in/ali odstraniti akumulatorsko baterijo.** Nenameren zagon električnih orodij je lahko vzrok nesreč.
- ▶ **Trdno držite električno orodje.** Pri zategovanju ali odvijanju vijakov lahko za kratek čas nastopijo visoki reakcijski momenti.
- ▶ **Zavarujte obdelovanec.** Obdelovanec bo proti premikanju bolje zavarovan z vpenjalnimi pripravami ali s primežem, kot če bi ga držali z roko.
- ▶ **Pred odlaganjem električnega orodja počakajte, da se orodje popolnoma ustavi.** Električno orodje se lahko zatakne, zaradi česar lahko izgubite nadzor nad njim.
- ▶ **Nosite primerno obleko. Ne nosite širokih oblačil ali nakita. Poskrbite za to, da bodo lasje, oblačila in rokavice vstran od premikajočih se delov.** Ohlapna oblačila, nakit ali dolgi lasje se lahko zagrabijo v premikajoče se dele.
- ▶ **Ne obračajte električnega orodja na svoje telo ali na druge osebe v bližini.**
- ▶ **Med delom ne posegajte v nastavek vlagalnika ali na mesto, ki se privijači.** Obstaja nevarnost poškodb zaradi zmečkanin ali ostrih vijakov.
- ▶ **Uporabljajte izključno primerne trakove z vijaki, ki so v skladu s tehničnimi podatki.** Pri uporabi drugih vijakov se lahko vztavek vlagalnika poškoduje.

Opis in zmogljivost izdelka

Uporaba v skladu z namenom

Vstavek vlagalnika je namenjen za racionalno hitro vijačenje vijakov vrtnega vijačnika, vijakov za iverice in lesne gradnje. Vstavek vlagalnika se sme uporabljati in izključno v povezavi z naslednjimi vrtnimi vijačniki:

- GSR 6-25 TE
- GSR 6-45 TE

Komponente na sliki

Oštevilčenje naslikanih komponent se nanaša na prikaz stavka vijačnika na grafični strani.

- 1 Vijačni bit (nastavek) s kroglično zaskočko

- 2 Prijemalo za orodje
- 3 Vijačni prislon
- 4 Trak z vijaki*
- 5 Trn za nastavek dolžine vijaka
- 6 Narebričeno kolesce za globino privitja
- 7 Skala za globino privitja

*Prikazan ali opisan pribor ni del standardnega obsega dobave. Celoten pribor je del našega programa pribora.

Tehnični podatki

Nastavek vlagalnika	MA 55 Professional	
Številka artikla	1 600 Z00 00Y	
Velikost vijaka		
- Dolžina vijaka	mm	25 – 55
- maks. premer držaja	mm	5
- maks. premer vijačne glave	mm	9,5
Teža, pribl.	kg	0,36

Montaža

- ▶ **Pred začetkom kakršnih koli del na električnem orodju izvlecite omrežni vtič iz vtičnice.**

Montaža nastavka vlagalnika

Potegnite morebitni že montiran standardni globinski prislon vrtnega vijačnika.

Vstavite specialni vijačni nastavek **1** v prijemalo orodja **2** vrtnega vijačnika.

Potisnite nastavek vlagalnika preko vijačnega nastavka **1** do prislona na ohišje motorja.

Nastavek vlagalnika lahko montirate zamaknjeno v korakih 45°, saj s tem omogočite varen in neutrujujoč položaj pri delu.

Vstavljanje traku z vijaki (glejte sliko A)

- ▶ **Vijak s trakovi smete vstavljati le, ko je električno orodje izklopljeno.**

Potisnite trak z vijaki **4** skozi vodilo traku tako daleč naprej, da bo prvi vijak sedel eno rastrsko stopnjo pred središčen vijačnega prislona **3**.

Delovanje

Nastavek dolžine vijaka (glejte sliko B)

Nastavek vlagalnika morate nastaviti na dolžino vijakov, ki jih uporabljate. Pritisnite trn **5**. Potisnite vijačni prislon **3** tako daleč, da se bodo na skali puščice pokrile z dolžino vijaka in bo trn skozi vzmetno moč skočil v izhodiščni položaj.

Nastavek globine privijanja (glejte sliko C)

Vrtenje narebričenega kolesca **6** navzdol povzroči večjo globino privitja, vrtenje navzgor pa manjšo globino privitja. Izbrana globina privitja se prikaže simbolično na skali **7**.

Kakšna nastavek je potrebna, boste najbolje ugotovili s poizkusnim privijanjem.

42 | Hrvatski

Navodila za delo

- **Pred pričetkom vijačenja preverite smer vrtenja vrtalnega vijačnika. Nastavek vlagalnika smete uporabljati samo v položaju „smeri vrtenja desno“.**

Delajte vedno v pravem kotu k obdelovancu.

Vklopite vrtalni vijačnik in nastavite vijačni prislon **3** na vijačno mesto. Pritisnite z enakomerno pritisno močjo proti površini obdelovanca tako dolgo, da bo vijak privit.

Če za kratek čas vzdignite vijačni prislon **3** z obdelovanca, se bo naslednji vijak transportiral v delovni položaj.

Vijakov, ki ste jih že enkrat privili, z vstavkom vlagalnika ni moč sprostiti ali naknadno priviti. Za te primere uporabite vrtalni vijačnik brez nastavka vlagalnika.

Vzdrževanje in servisiranje

Vzdrževanje in čiščenje

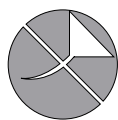

Vstavek vlagalnika nikakor ne mažite z oljem ali mastjo.

Če vstavek vlagalnika kljub skrbnim postopkom proizvodnje in preizkusov kdaj ne bi deloval, morate poskrbeti za to, da se popravilo izvede s strani pooblaščenega servisa za električna orodja Bosch.

Pri vseh vprašanjih in naročilih nadomestnih delov morate nujno navesti desetmestno številko izdelka s tipske tablice vstavka vlagalnika.

Servis in svetovanje

Servis vam bo dal odgovore na vaša vprašanja glede popravila in vzdrževanja izdelka ter nadomestnih delov. Prikaze razstavljenega stanja in informacije glede nadomestnih delov se nahajajo tudi na internetnem naslovu:

www.bosch-pt.com

Skupina svetovalcev podjetja Bosch vam bo z veseljem na voljo pri vprašanjih glede nakupa, uporabe in nastavitve izdelka in pribora.

Slovensko

Top Service d.o.o.
Celovška 172
1000 Ljubljana
Tel.: +386 (01) 5194 225
Tel.: +386 (01) 5194 205
Fax: +386 (01) 5193 407

Odlaganje

Vstavek vlagalnika, pribor in embalažo morate reciklirati v skladu z varstvom okolja.

Pridržujemo si pravico do sprememb.

Hrvatski

Upute za sigurnost

Opće upute za sigurnost



Pročitajte sve napomene upozorenja i upute priložene uz nastavak magazina i korišteni odvijač. Propusti kod pridržavanja uputa za sigurnost i uputa za rad mogu prouzročiti strujni udar i/ili teške ozljede.

Sve upute za sigurnost i upute za uporabu spremite za buduću uporabu.

Upute za sigurnost za nastavke magazina

- **Prije nego što ćete izvoditi radove podešavanja na uređaju ili zamjenu dijelova pribora, izvucite utikač iz mrežne utičnice i/ili izvadite aku-bateriju iz električnog alata.** Nehotično startanje električnih alata može prouzročiti nezgode.
- **Električni alat držite čvrsto.** Kod stezanja i otpuštanja vijaka mogu se na kratko pojaviti veliki momenti reakcije.
- **Osigurajte izradak.** Izradak stegnut pomoću stezne naprave ili škripca sigurnije će se držati nego s vašom rukom.
- **Prije njegovog odlaganja pričekajte da se električni alat zaustavi do stanja mirovanja.** Električni alat se može zaglaviti, što može dovesti gubitka kontrole nad električnim alatom.
- **Nosite prikladnu odjeću. Ne nosite široku odjeću ili nakit. Kosu, odjeću i rukavice držite dalje od pomičnih dijelova.** Mlohavu odjeću, nakit ili dugu kosu mogli bi zahvatiti pomični dijelovi električnog alata.
- **Električni alat ne usmjeravajte prema sebi ili drugim osobama u blizini.**
- **Tijekom rada ne zahvaćajte u nastavak magazina ili mjesta pričvršćena vijcima.** Postoji opasnost od ozljeda od prignječenja ili oštrih vijaka.
- **Koristite samo prikladne pojaseve s vijcima prema tehničkim podacima.** Kod primjene nekih drugih vijaka, nastavak magazina bi se mogao oštetiti.

Opis proizvoda i radova

Uporaba za određenu namjenu

Nastavak magazina predviđen je za racionalno brzo uvijanje vijaka za bušenje, vijaka za ploče iverice i vijaka za drvo.

Nastavak magazina smije se koristiti samo u kombinaciji sa slijedećim bušilicama-odvijačima:

- GSR 6-25 TE
- GSR 6-45 TE

Prikazani dijelovi uređaja

Numeracija prikazanih dijelova odnosi se na prikaz nastavka magazina na stranicama s slikama.

- 1 Nastavak odvijača sa kugličnim osiguračem
- 2 Stezač alata

- 3 Graničnik vijka
- 4 Pojas s vijcima*
- 5 Zatik za podešavanje dužine vijka
- 6 Nareckani kotačić za dubinu uvijanja
- 7 Skala za dubinu uvijanja

*Prikazan ili opisan pribor ne pripada standardnom opsegu isporuke. Potpuni pribor možete naći u našem programu pribora.

Tehnički podaci

Nastavak magazina		MA 55 Professional
Kataloški br.		1 600 Z00 00Y
Veličina vijaka		
– Dužina vijka	mm	25 – 55
– Max. promjer tijela vijka	mm	5
– Max. promjer glave vijka	mm	9,5
Težina cca.	kg	0,36

Montaža

- Prije svih radova na električnom alatu izvucite mrežni utikač iz utičnice.

Montaža nastavka magazina

Skinite eventualno montiran standardni graničnik dubine bušilice-odvijača.

Stavite specijalni umetak odvijača **1** u stezač alata **2** bušilice-odvijača.

Navucite nastavak magazina preko umetka odvijača **1**, sve do graničnika na kućištu motora.

Na taj način nastavak magazina možete montirati pomaknut u koracima od po 45°, kako bi se postigao siguran radni položaj i bez zamora.

Umetanje pojasa s vijcima (vidjeti sliku A)

- Pojas s vijcima uvucite samo dok je električni alat isključen.

Provucite pojas s vijcima **4** kroz vodilicu pojasa, toliko dok prvi vijak ne sjedne za jedan ustavljački stupanj prije središnje točke graničnika vijka **3**.

Rad

Namještanje dužine vijka (vidjeti sliku B)

Adapter magazina mora se podesiti na korištenu dužinu vijka. Pritisnite zatik **5**. Pomaknite graničnik vijka **3** do skale, sve dok se na skali strelica ne poklopi s dužinom vijka i dok zatik pod djelovanjem sile opruge ne uskoči u polazni položaj.

Namještanje dubine uvijanja vijaka (vidjeti sliku C)

Okretanjem nareckanog kotačića **6** prema dolje postiže se veća dubina uvijanja. Okretanjem prema gore postiže se manja dubina uvijanja. Odabrana dubina uvijanja simbolički se pokazuje na skali **7**.

Potrebno namještanje možete najbolje odrediti probnim uvijanjem.

Upute za rad

- Prije početka radova uvijanja vijaka kontrolirajte smjer rotacije bušilice-odvijača. Nastavak magazina smije raditi samo u položaju „rotacije u desno“.

Radite uvijek pod pravim kutom u odnosu na izradak.

Uključite bušilicu-odvijač i stavite graničnik vijka **3** na mjesto uvijanja vijka. Pritisnite, uz istodobnu silu pritiska na površinu izratka, sve dok se vijak ne uvije.

Kratkotrajnim odmicanjem graničnika vijak **3** od izratka, slijedeći vijak će se transportirati u radni položaj.

Već uvijeni vijci ne mogu se otpustiti niti dotegnuti s nastavkom magazina. Za takve slučajeve koristite bušilicu-odvijač bez nastavka magazina.

Održavanje i servisiranje

Održavanje i čišćenje

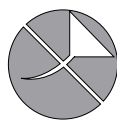

Nastavak magazina ni u kojem slučaju ne podmazujte s uljem ili mašću.

Ako bi nastavak magazina unatoč brižljivih postupaka izrade i ispitivanja prestao raditi, popravak prepustite ovlaštenom servisu za Bosch električne alate.

Kod svih povratnih upita i naručivanja rezervnih dijelova neizostavno navedite 10-znamenkasti kataloški broj sa tipske pločice nastavka magazina.

Servis za kupce i savjetovanje kupaca

Naš servis će odgovoriti na vaša pitanja o popravku i održavanju vašeg proizvoda, kao i o rezervnim dijelovima. Crteže u rastavljenom obliku i informacije o rezervnim dijelovima možete naći i na našoj adresi:

www.bosch-pt.com

Tim Bosch savjetnika za kupce rado će odgovoriti na vaša pitanja o kupnji, primjeni i podešavanju proizvoda i pribora.

Hrvatski

Robert Bosch d.o.o
Kneza Branimira 22
10040 Zagreb
Tel.: +385 (01) 295 80 51
Fax: +386 (01) 5193 407

Zbrinjavanje

Nastavak magazina, pribor i ambalažu trebete dovesti na ekološki prihvatljivo recikliranje.

Zadržavamo pravo na promjene.

44 | Eesti

Eesti

Ohutusnõuded

Üldised ohutusjuhised



Lugege läbi kõik magasiniootsakut ja kasutatavat trellkruvikeerajat puudutavad ohutusnõuded ja juhised. Ohutusnõuete ja juhiste eiramine võib põhjustada elektrilöögi, põlengu ja/või raskeid vigastusi.

Hoidke kõik ohutusnõuded ja juhised hilisemaks kasutamiseks alles.

Ohutusnõuded magasiniootsakute kasutamisel

- ▶ **Enne elektrilise tööriista seadistamist ja tarvikute vahetamist tõmmake elektrilise tööriista pistik pistikupesast välja ja/või eemaldage tööriistast aku.** Elektrilise tööriista soovimatut käivitamine võib põhjustada õnnetusi.
- ▶ **Hoidke elektrilist tööriista kindlalt käes.** Kruvide kinni- ja lahtikeeramisel võib lühiajaliselt esineda tugevaid reaktsioonimomente.
- ▶ **Kinnitage töödeldav toorik.** Kinnitusseadmete või kruus- tangidega kinnitatud toorik püsib kindlamalt kui käega hoides.
- ▶ **Enne käestpanekut oodake, kuni elektriline tööriist on seiskunud.** Kasutatav tarvik võib kinni kiilduda ja põhjustada kontrolli kaotuse seadme üle.
- ▶ **Kandke sobivat rõivastust. Ärge kandke laiu riideid ega ehteid. Hoidke juuksed, rõivad ja kindad seadme liikuvatest osadest eemal.** Lotendavad riided, ehted ja pikad juuksed võivad sattuda seadme liikuvate osade vahele.
- ▶ **Ärge suunake elektrilist tööriista iseenda ega läheduses viibivate inimeste poole.**
- ▶ **Töötamise ajal ärge puudutage magasiniootsakut ega kohta, kuhu soovite kruvi keerata.** Sõrmed võivad jääda seadme vahele ja teravaservalised kruvid võivad teid vigastada.
- ▶ **Kasutage üksnes sobivaid kruvilinte, mis vastavad tehnilistele andmetele.** Teiste kruvide kasutamisel võib magasiniootsak viga saada.

Seadme ja selle funktsioonide kirjeldus

Nõuetekohane kasutus

Magasiniootsak on ette nähtud tavaliste kruvide, laastplaadi- ja puidukruvide kiireks sissekeeramiseks. Magasiniootsakut tohib kasutada üksnes koos järgmiste trell-kruvikeerajatega:

- GSR 6-25 TE
- GSR 6-45 TE

Seadme osad

Detailide numeratsiooni aluseks on jooniste lehekülgedel toodud joonised.

- 1 Kuulkinnitusega kruvikeeramistarvik
- 2 Padrun
- 3 Kruvipiirik
- 4 Kruvilint*
- 5 Kruvi pikkusega vastavaks seadistamise varras
- 6 Rihveldatud ratas sissekeeramissügavuse reguleerimiseks
- 7 Sissekeeramissügavuse skaala

*Tarnekomplekt ei sisalda kõiki kasutusjuhendis olevatel joonistel kujutatud või kasutusjuhendis nimetatud lisatarvikuid.

Lisatarvikute täieliku loetelu leiate meie lisatarvikute kataloogist.

Tehnilised andmed

Magasiniootsak	MA 55 Professional	
Tootenumbr	1 600 200 00Y	
Kruvi mõõtmed		
- kruvi pikkus	mm	25 – 55
- saba max läbimõõt	mm	5
- kruvi pea max läbimõõt	mm	9,5
Kaal ca	kg	0,36

Montaaž

- ▶ **Enne mistahes tööde teostamist elektrilise tööriista kallal tõmmake pistik pistikupesast välja.**

Magasiniootsak monteerimine

Eemaldage trell-kruvikeeraja standardne sügavuspiirik, kui see on monteeritud.

Asetage spetsiaalne kruvikeeramistarvik **1** trell-kruvikeeraja padrunisse **2**.

Lükake magasiniootsak üle kruvikeeramistarviku **1** lõpuni mootorikorpusesse.

Ohutu ja mugava tööasendi tagamiseks saab magasiniootsakut 45° sammuga nihutada.

Kruvilindi paigaldamine (vt joonist A)

- ▶ **Asetage kruvilint sisse üksnes siis, kui elektriline tööriist on välja lülitatud.**

Lükake kruvilinti **4** läbi lindijuhiku nii kaugele, kuni esimene kruvi on fikseerunud enne kruvijuhiku **3** keskpunkti.

Kasutamine

Kruvi pikkusega vastavaks reguleerimine (vt joonist B)

Magasiniootsak tuleb reguleerida vastavaks kasutatava kruvi pikkusega. Vajutage vardale **5**. Lükake kruvijuhikut **3** seni, kuni nooled skaalal vastavad kruvi pikkusele ja varras hüppab vedrujõul tagasi lähteasendisse.

Kruvide sissekeeramissügavuse reguleerimine (vt joonist C)

Rihveldatud ratta **6** keeramine alla suurendab sissekeeramissügavust, keeramine üles vähendab sissekeeramissügavust. Valitud sissekeeramissügavust näidatakse sümbolina skaalal **7**.

Vajaliku seadistuse saab kindlaks teha proovikruvi sissekeeramise abil.

Tööjuhised

- ▶ **Enne kruvikeeramistööde algust kontrollige trell-kruvikeeraja pöörlemissuunda. Magasinotsakut võib kasutada üksnes siis, kui välja on reguleeritud „parem käik“.**

Töötage alati nii, et seade oleks tooriku suhtes täisnurga all. Lülitage trell-kruvikeeraja sisse ja asetage kruvipiirik **3** kohta, kuhu tahate kruvi sisse keerata. Avaldage tooriku pinnale ühtlast survet, kuni kruvi on sisse keeratud.

Kui tõstate kruvipiirikut **3** toorikult korra, transporditakse järgmine kruvi tööasendisse.

Juba keeratud kruvisid ei saa magasinotsakuga lahti keerata ja järelepingutada. Sellisel juhul kasutage magasinotsakuta trell-kruvikeerajat.

Hooldus ja teenindus

Hooldus ja puhastus

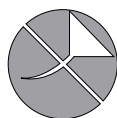

Ärge määrige magasinotsakut õli ega rasvaga.

Käesolev magasinotsak on hoolikalt valmistatud ja testitud. Kui seadme töös peaks siiski esinema häireid, tuleb see lasta parandada Boschi elektriliste tööriistade volitatud remonditöökojas.

Järeleparimise esitamisel ja tagavaraosade tellimisel näidake kindlasti ära magasinotsaku andmesildil olev 10-kohaline tootenumber.

Müüjijärgne teenindus ja nõustamine

Müügiesindajad annavad vastused toote paranduse ja hooldusega ning varuosadega seotud küsimustele. Joonised ja lisateabe varuosade kohta leiate ka veebiaadressilt: www.bosch-pt.com

Boschi müügiesindajad nõustavad Teid toodete ja lisatarvikute ostmise, kasutamise ja seadistamisega seotud küsimustes.

Eesti Vabariik

Mercantile Group AS
Boschi elektriliste käsitööriistade remont ja hooldus
Pärnu mnt. 549
76401 Saue vald, Laagri
Tel.: + 372 (0679) 1122
Fax: + 372 (0679) 1129

Kasutuskõlbmatuks muutunud seadmete kaitlus

Magasinotsak, lisatarvikud ja pakend tuleb keskkonnasäästlikult ringlusse võtta.

Tootja jätab endale õiguse muudatuste tegemiseks.

Latviešu

Drošības noteikumi

Vispārējie drošības noteikumi



Izlasiet visus kopā ar magazīnas papildierīci un izmantojamo urbmašīnu-skrūvgrīzi piegādātos drošības noteikumus un norādījumus. Drošības noteikumu un norādījumu neievērošana var izraisīt

aizdegšanos un būt par cēloni elektriskajam triecienam un/vai smagam savainojumam.

Uzglabājiet drošības noteikumus un norādījumus turpmākai izmantošanai.

Drošības noteikumi magazīnas papildierīcēm

- ▶ **Pirms elektroinstrumenta regulēšanas vai piederumu nomaiņas atvienojiet tā kontaktakšu no elektrotīkla kontaktligzdas vai izņemiet no tā akumulatoru.** Elektroinstrumentu nejausa ieslēgšanās dažkārt kļūst par cēloni nelaimes gadījumam.
- ▶ **Darba laikā stingri turiet instrumentu.** Skrūvju pieskrūvēšanas vai atskrūvēšanas laikā uz rokām var īslaicīgi iedarboties ievērojams reaktīvais moments.
- ▶ **Nostipriniet apstrādājamo priekšmetu.** Iestiprinot apstrādājamo priekšmetu skrūvspilēs vai citā stiprinājuma ierīcē, strādāt ir drošāk, nekā tad, ja tas tiek turēts ar rokām.
- ▶ **Pirms elektroinstrumenta novietošanas nogaidiet, līdz tas pilnīgi apstājas.** Kustībā esošs darbinstruments var iestrēgt, izsaucot kontroles zaudēšanu pār elektroinstrumentu.
- ▶ **Izvēlieties darbam piemērotu apģērbu. Darba laikā nenēsājiet platas drēbes un rotaslietas. Netuviniet matus, apģērba daļas un aizsargcimdus kustīgajām daļām.** Valīgas drēbes, rotaslietas un garī mati var iekerties un tikt ievilkti kustīgajās daļās.
- ▶ **Nevērsiet elektroinstrumentu pret sevi vai pret citām tuvumā esošajām personām.**
- ▶ **Darba laikā netuviniet rokas magazīnas papildierīci un skrūvju ieskrūvēšanas vietai.** Roku pirksti var tikt saspiesti vai savainoti ar asajām skrūvju vītņu malām.
- ▶ **Lietojiet tikai piemērotas skrūvju lentes, kas norādītas izstrādājuma tehniskajos parametros.** Lietojot citas skrūves, magazīnas papildierīce var tikt bojāta.

46 | Latviešu

Izstrādājuma un tā darbības apraksts

Pielietojums

Magazīnas papildierīce ir paredzēta pašgriezēju skrūvju, skaidu plāksņu skrūvju un kokskrūvju racionālai ieskrūvēšanai. Kopā ar magazīnas papildierīci drīkst izmantot tikai šādas urbjašinas-skrūvgriežus:

- GSR 6-25 TE
- GSR 6-45 TE

Attēlotās sastāvdaļas

Attēloto sastāvdaļu numerācija atbilst numuriem grafiskajā lappusē parādītajā magazīnas papildierīces attēlā.

- 1 Skrūvgrieža uzgalis ar lodītes fiksatoram piemērotu kātu
- 2 Darbinstrumenta turētājs
- 3 Skrūvju atdure
- 4 Skrūvju lente*
- 5 Stienītis skrūvju garuma iestādīšanai
- 6 Pirkstrats ieskrūvēšanas dziļuma iestādīšanai
- 7 Skala ieskrūvēšanas dziļuma iestādīšanai

*Šeit attēlotie vai aprakstītie piederumi neietilpst standarta piegādes komplektā. Pilns pārskats par izstrādājuma piederumiem ir sniegts mūsu piederumu katalogā.

Tehniskie parametri

Magazīnas papildierīce		MA 55
		Professional
Izstrādājuma numurs		1 600 Z00 00Y
Skrūvju izmēri		
- skrūvju garums	mm	25 - 55
- maks. skrūvju diametrs	mm	5
- maks. skrūvju galvas diametrs	mm	9,5
Svars, apt.	kg	0,36

Montāža

- **Pirms elektroinstrumenta apkopes vai apkalpošanas izvelciet tā elektrokabeļa kontaktdakšu no barojošā elektrotīkla kontaktligzdas.**

Magazīnas papildierīces montāža

Izvelciet no urbjašinas-skrūvgrieža standarta dziļuma ierobežotāju, ja tas ir iestiprināts.

Ievietojiet speciālo skrūvgrieža uzgali **1** urbjašinas-skrūvgrieža darbinstrumenta turētājā **2**.

Līdz galam uzbīdīet magazīnas papildierīci uz instrumenta dzinēja korpusa pāri skrūvgrieža uzgalim **1**.

Lai darba laikā varētu droši stāvēt un strādāt bez priekšlaicīga noguruma, magazīnas papildierīci var pagriezt ar soli 45° un nostiprināt uz instrumenta piemērotā leņķī.

Skrūvju lentes ievietošana (attēls A)

- **Ievietojiet skrūvju lenti tikai laikā, kad elektroinstruments ir izslēgts.**

Izbīdīet skrūvju lenti **4** caur lentes vadotni, līdz pirmā skrūve ievietojas fiksējošajā pozīcijā pirms skrūvju atdures **3** viduspunkta.

Lietošana

Skrūvju garuma iestādīšana (attēls B)

Pirms magazīnas papildierīces lietošanas tā jāieregulē atbilstoši ieskrūvējamo skrūvju garumam. Nospiediet stienīti **5**. Pārbīdīet skrūvju atduri **3**, līdz bulta sakrīt ar vēlamo skrūvju garumu uz skalas un stienītis atspere spēka iedarbības rezultātā atlec sākotnējā stāvoklī.

Ieskrūvēšanas dziļuma iestādīšana (attēls C)

Griežot pirkstratu **6** leļupvirzienā, ieskrūvēšanas dziļums palielinās, bet, griežot pirkstratu augšupvirzienā, ieskrūvēšanas dziļums samazinās. Izvēlētais ieskrūvēšanas dziļums tiek simboliski parādīts uz skalas **7**.

Optimālo iestādījumu vislabāk izvēlēties praktisku mēģinājumu ceļā.

Norādījumi darbam

- **Pirms skrūvju ieskrūvēšanas pārbaudiet izvēlēto urbjašinas-skrūvgrieža griešanās virzienu. Magazīnas papildierīci drīkst izmantot tikai tad, ja griešanās virziena pārlēdzējs atrodas stāvoklī „Griešanās virziens pa labi”.**

Darba laikā vienmēr turiet instrumentu perpendikulāri pieskrūvējamā priekšmeta virsmai.

Ieskrūvējiet urbjašinu-skrūvgriezi un novietojiet skrūvju atduri **3** uz ieskrūvēšanas vietas. Ar vienmērīgu spiedienu pārvietojiet instrumentu pieskrūvējamā priekšmeta virzienā, līdz skrūve ir ieskrūvēta.

Īslaicīgi paceļot skrūvju atduri **3** no pieskrūvējamā priekšmeta, nākošā skrūve tiek pārvietota darba stāvoklī.

Magazīnas papildierīci nav iespējams izmantot jau ieskrūvēto skrūvju atskrūvēšanai vai pievilkšanai. Šādiem mērķiem lietojiet urbjašinu-skrūvgriezi bez magazīnas papildierīces.

Apkalpošana un apkope

Apkalpošana un tīrīšana

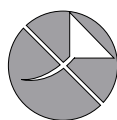

Nekādā gadījumā nelietojiet magazīnas papildierīces eļļošanai eļļu vai citas smērvielas.

Ja, neraugoties uz augsto izgatavošanas kvalitāti un rūpīgu pēcražošanas pārbaudi, magazīnas papildierīce tomēr sabojājas, tās remonts jāveic Bosch pilnvarotā elektroinstrumentu remonta darbnīcā.

Pieprasot konsultācijas un pasūtot rezerves daļas, lūdzam noteikti paziņot desmitzīmju izstrādājuma numuru, kas norādīts uz magazīnas papildierīces marķējuma plāksnītes.

Tehniskā apkalpošana un konsultācijas klientiem

Klientu apkalpošanas dienests atbildēs uz Jūsu jautājumiem par izstrādājumu remontu un apkalpošanu, kā arī par to rezerves daļām. Kopsalikuma attēlus un informāciju par rezerves daļām var atrast arī interneta vietnē:

www.bosch-pt.com

Bosch klientu konsultāciju grupa centīsies Jums palīdzēt vislabākajā veidā, atbildot uz jautājumiem par izstrādājumu un to piederumu iegādi, lietošanu un regulēšanu.

Latvijas Republika

Robert Bosch SIA
Bosch elektroinstrumentu servisa centrs
Dzelzavas ielā 120 S
LV-1021 Rīga
Tālr.: + 371 67 14 62 62
Telefakss: + 371 67 14 62 63
E-pasts: service-pt@lv.bosch.com

Atbrīvošanās no nolietotajiem izstrādājumiem

Nolietotā magazīnas papildierīce, tās piederumi un iesaiņojuma materiāli jāpakļauj otrreizējai pārstrādei apkārtējai videi nekaitīgā veidā.

Tiesības uz izmaiņām tiek saglabātas.

Lietuviškai**Saugos nuorodos****Bendrosios saugos nuorodos**

Perskaitykite visas prie apkabos priedėlio ir naudojamo gręžtuvo-suktuvo pridėtas įspėjamąsias nuorodas ir reikalavimus.

Nesilaikant saugos nuorodų ir reikalavimų gali trenkti elektros smūgis, kilti gaisras, galima susižaloti ir sužaloti kitus asmenis.

Išsaugokite visas saugos nuorodas ir instrukcijas, kad ir ateityje galėtumėte jomis pasinaudoti.

Saugos nuorodos dirbantiems su apkabos priedėliais

- ▶ **Prieš pradėdami prietaisą reguliuoti ar keisti atsargines dalis, iš kištukinio lizdo ištraukite kištuką ir iš elektrinio įrankio išimkite akumuliatorių.** Netikėtai įsijungus elektriniam įrankiui gali įvykti nelaimingas atsitikimas.
- ▶ **Tvirtai laikykite elektrinį įrankį.** Užveržiant ir atlaisvinant varžtus gali atsirasti trumpalaikis reakcijos momentas.
- ▶ **Įtvirtinkite ruošinį.** Tvirtinimo įranga arba spaustuvais įtvirtintas ruošinys yra užfiksuojamas žymiai patikimiau nei laikant ruošinį ranka.

- ▶ **Prieš padėdami elektrinį įrankį būtina jį išjunkite ir palaukite, kol jo besisukančios dalys visiškai sustos.** Darbo įrankis gali užstrigti, tuomet kyla pavojus nesuvaldyti prietaiso.
- ▶ **Dėvėkite tinkamą aprangą. Nedėvėkite plačių drabužių ir papuošalų. Saugokite plaukus, drabužius ir pirštines nuo besisukančių įrankio dalių.** Laisvus drabužius, papuošalus bei ilgus plaukus besisukančios dalys gali įtraukti.
- ▶ **Menkreipkite elektrinio įrankio į save ar netoli esančius žmones.**
- ▶ **Dirbdami nelieskite apkabos priedėlio ir vietos, kurioje sukate.** Iškyla prispaudimo ir susižalojimo į aštrias varžtų briaunas pavojus.
- ▶ **Naudokite tik tinkamus varžtų diržus, kaip nurodyta techninių duomenų skyriuje.** Naudojant kitokius varžtus, gali būti pažeistas apkabos priedėlis.

Gaminio ir techninių duomenų aprašas**Prietaiso paskirtis**

Apkabos priedėlis yra skirtas įsigręžiantiems sraigtams, drožlių plokščių varžtams ir medvaržčiams efektyviai ir greitai įsukti. Apkabos priedėlį leidžiama naudoti tik su šiais gręžtuvais-suktuvais:

- GSR 6-25 TE
- GSR 6-45 TE

Pavaizduoti prietaiso elementai

Pavaizduotų sudedamųjų dalių numeriai atitinka apkabos priedėlio schemose nurodytus numerius.

- 1 Suktuvo antgalis su rutuliniu fiksatoriumi
- 2 Įrankių įtvartas
- 3 Varžtų atrama
- 4 Varžtų diržas*
- 5 Kaištis varžto ilgiui nustatyti
- 6 Rantytas ratukas įsukimo gyliui nustatyti
- 7 Įsukimo gylio skalė

*Pavaizduoti ar aprašyti priedai į tiekiamą standartinį komplektą neįeina. Visą papildomą įrangą rasite mūsų papildomos įrangos programoje.

Techniniai duomenys

Apkabos priedėlis	MA 55 Professional	
Gaminio numeris	1 600 200 00Y	
Varžtų dydis		
– Varžtų ilgis	mm	25 – 55
– Maks. kotelio skersmuo	mm	5
– Maks. varžto galvutės skersmuo	mm	9,5
Apytikslis svoris	kg	0,36

Montavimas

- ▶ **Prieš atliekant bet kokius elektrinio įrankio reguliavimo ar priežiūros darbus reikia ištraukti kištuką iš elektros tinklo lizdo.**

Apkabos priedėlio montavimas

Nuimkite primontuotą standartinį gręžtuvo-suktuvo gylio ribotuvą.

Specialų suktuvo antgalį **1** įstatykite į gręžtuvo-suktuvo įrankių įtvėrą **2**.

Stumkite apkabos priedėlį ant suktuvo antgalio **1**, kol atsirems į variklio korpusą.

Kad nustatytumėte saugią darbinę padėtį, kurioje dirbtumėte nepavargdami, apkabos priedėlį galite pasukti kas 45°.

Varžtų diržo įdėjimas (žiūr. pav. A)

- ▶ **Varžtų diržą įdėkite tik tada, kai elektrinis įrankis išjungtas.**

Varžtų diržą **4** stumkite diržo kreipiamąja tiek, kad pirmasis varžtas būtų užsifiksavimo pakopoje prieš varžtų atramos **3** vidurio tašką.

Naudojimas

Varžto ilgio nustatymas (žiūr. pav. B)

Apkabos priedėlį reikia nustatyti pagal naudojamų varžtų ilgį. Paspauskite kaištį **5**. Stumkite varžtų atramą **3**, kol rodyklės ant skalės sutaps su varžtų ilgiu, o spyruoklinės jėgos veikiamas kaištis atsöks į pradinę padėtį.

Įsukimo gylio nustatymas (žiūr. pav. C)

Rantytą ratuką **6** sukant žemyn, nustatomas didesnis įsukimo gylis, sukant aukštyn – mažesnis įsukimo gylis. Pasirinktas įsukimo gylis simboliais vaizduojamas skalėje **7**.

Reikiamą įsukimo gylį geriausiai nustatyti bandymais.

Darbo patarimai

- ▶ **Prieš pradėdami sukimo darbus, patikrinkite gręžtuvo-suktuvo sukimosi kryptį. Apkabos priedėlį leidžiama naudoti tik padėtyje „Sukimosi kryptis į dešinę“.**

Visada sukite statmenai ruošiniui.

Įjunkite gręžtuvą-suktuvą ir prie vietos, kurioje reikia sukti, pridėkite varžtų atramą **3**. Tolygia prispaudimo jėga spauskite prie ruošinio paviršiaus, kol įsuksite varžtą.

Trumpam atitraukus ruošinio atramą **3** nuo ruošinio, į darbinę padėtį transportuojamas kitas varžtas.

Jau įsuktų varžtų apkabos priedėliu išsukti ar tvirtčiau įsukti negalima. Tokiais atvejais naudokite gręžtuvą-suktuvą be apkabos priedėlio.

Priežiūra ir servisas

Priežiūra ir valymas

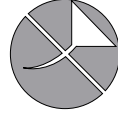

Jokiu būdu netepkite apkabos priedėlio alyva ir tepalais.

Jei, nepaisant kruopščios gamybos ir patikrinimo, apkabos priedėlis sugestų, jo remontas turi būti atliekamas įgaliotose Bosch elektrinių įrankių remonto dirbtuvėse.

Ieškant informacijos ir užsakant atsargines dalis prašome būtinai nurodyti apkabos priedėlio dešimtženklį numerį, esantį firminėje lentelėje.

Klientų aptarnavimo skyrius ir klientų konsultavimo tarnyba

Klientų aptarnavimo skyriuje gausite atsakymus į klausimus, susijusius su jūsų gaminio remontu, technine priežiūra bei atsarginėmis dalimis. Detalius brėžinius ir informaciją apie atsargines dalis rasite čia:

www.bosch-pt.com

Bosch klientų konsultavimo tarnybos specialistai mielai jums patars gaminių ir papildomos įrangos pirkimo, naudojimo bei nustatymo klausimais.

Lietuva

Bosch įrankių servisas

Informacijos tarnyba: +370 (037) 713350

Įrankių remontas: +370 (037) 713352

Faksas: +370 (037) 713354

El. paštas: service-pt@lv.bosch.com

Šalinimas

Apkabos priedėlis, papildoma įranga ir pakuotės turi ekologiškai utilizuojami.

Galimi pakeitimai.

ملاحظات شغل

- ◀ افحص اتجاه دوران مثقاب ربط اللوالب قبل البدء بأعمال ربط اللوالب. يسمح باستخدام المخزن الملحق بوضعية "اتجاه الدوران نحو اليمين" فقط. اشغل دائماً بزاوية قائمة بالنسبة إلى قطعة الشغل.
- شغل مثقاب ربط اللوالب وركز مصد اللوالب 3 على المكان المرغوب ربطه باللوالب. اضغط نحو سطح قطعة الشغل بضغط ارتكاز منتظم إلى أن يتم ربط اللوالب.
- يتم نقل اللولب التالي إلى مركز العمل من خلال رفع مصد اللوالب 3 عن قطعة الشغل للحظة قصيرة.
- لا يمكن إعادة شد أو حلّ اللوالب التي سبق وتم ربطها بواسطة المخزن الملحق. استخدم مثقاب ربط اللوالب دون المخزن الملحق لهذه الأعمال.

الصيانة والخدمة

الصيانة والتنظيف

- لا تقوم بتنشيم المخزن الملحق بواسطة الزيت أو الشحم بأي حال من الأحوال.

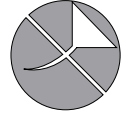

عند حدوث أي خلل بالمخزن الملحق بالرغم من أنه قد صنع بعناية فائقة واجتاز اختبارات عديدة توجب توصيه في مركز خدمة وكالة شركة بوش للعدد الكهربائية.

يرجى ذكر رقم الصنف بالمراتب العشر حسب لائحة طراز المخزن الملحق بشكل ضروري عند الاستشارة وعند إرسال طلبيات قطع الغيار.

خدمة ومشورة الزبائن

يجيب مركز خدمة الزبائن على الأسئلة المطروحة بصدد تصليح وصيانة المنتج وأيضاً بما يخص قطع الغيار. ستجد الرسوم الممددة والمعلومات عن قطع الغيار بموقع:

www.bosch-pt.com

سيساعدك فريق استشاري زبائن بوش بالإجابة على الأسئلة المطروحة بصدد شراء، استخدام، وضبط المنتجات وتوابعها.

يرجى التوجه إلى التاجر المختص بما يتعلّق بأموال الضمان والتصليح وتأمين قطع الغيار.

التخلص من العدة الكهربائية

يجب التخلص من المخزن الملحق والتوابع والتغليف بطريقة منصفة بالبيئة عن طريق النفايات القابلة لإعادة التصنيع.

نحتفظ بحق إدخال التعديلات.

تعليقات الأمان

ملاحظات الأمان العامة



اقرأ جميع الملاحظات التحذيرية والتعليقات المرفقة بالمخزن الملحق وبمقناب ربط اللوالب المستخدم. إن ارتكاب الأخطاء عند تطبيق الملاحظات التحذيرية والتعليقات قد يؤدي إلى الصدمات الكهربائية، إلى نشوب الحرائق و/أو الإصابة بجروح خطيرة.

احتفظ بجميع الملاحظات التحذيرية والتعليقات للمستقبل.

ملاحظات الأمان للمخازن الملحقة

استحب القابس من المقبس و/أو انزع المركم عن العدة الكهربائية قبل ضبط الجهاز أو استبدال التوابع. إن بدء تشغيل العدد الكهربائية بشكل غير مقصود هو سبب حدوث بعض الحوادث.

أقض على العدة الكهربائية بإحكام. قد تتشكل عزوم رد فعل عالية لوهله عند إحكام شد وحلّ اللوالب.

أمن قطعة الشغل. يتم القبض على قطعة الشغل التي تمّ تثبيتها بواسطة تجهيزة شدّ أو بواسطة الملزمة بأمان أكبر مما لو تم المسك بها بواسطة يدك.

انتظر إلى أن تتوقف العدة الكهربائية عن الحركة قبل أن تضعها جانباً. قد تتكلم عدة الشغل فتؤدي إلى فقدان السيطرة على العدة الكهربائية.

ارتد ثياب مناسبة. لا ترتد الثياب الفضفاضة أو الحللي. حافظ على إبقاء الشعر والثياب والقفازات على بعد عن الأجزاء المتحركة. قد تتشابك الثياب الفضفاضة أو الحللي أو الشعر الطويل بالأجزاء المتحركة.

لا تصوب العدة الكهربائية على نفسك أو على أشخاص آخرين على مقربة منك.

لا تمد يدك إلى داخل المخزن الملحق أو إلى المكان المرغوب ربط اللوالب به أثناء العمل. يتشكل خطر الإصابة من خلال الرضّ أو باللوالب الحادة الخواف.

استخدم فقط أزمرة اللوالب الملائمة حسب البيانات الفنية. قد يتم إتلاق المخزن الملحق في حال استخدام غيرها من اللوالب.

وصف المنتج والأداء

الاستعمال المخصص

إن المخزن الملحق مخصص لربط لوالب التثبيت والخشب والواح الخشب المضغوط بطريقة اقتصادية وسريعة. يسمح باستخدام المخزن الملحق بالاتصال مع مثاقب ربط اللوالب التالية:

GSR 6-25 TE -

GSR 6-45 TE -

الأجزاء المصورة

يستند ترقيم الأجزاء المصورة إلى رسوم المخزن الملحق الموجودة في صفحة الرسوم التخطيطية.

1 لقمة ربط لوالب مع تعشيق كروي

2 حاضن العدة

3 مصد اللوالب

4 حزام اللوالب*

5 مسبار لضبط طول اللوالب

6 عجلة محززة لعمق ربط اللوالب

7 مقياس عمق ربط اللوالب

* لا يتضمن إطار التوريد الاعتيادي التوابع المصورة أو الموصوفة. يثر على التوابع الكاملة في برنامجنا للتوابع.

البيانات الفنية

المخزن الملحق		رقم الصنف
MA 55	Professional	1 600 Z00 00Y
25 - 55	مم	مقاس اللوالب
5	مم	- طول اللوالب
9,5	مم	- قطر الساق الأقصى
0,36	كغ	الوزن التقريبي

التركيب

استحب القابس من مقبس الشبكة الكهربائية قبل إجراء أي عمل على العدة الكهربائية.

تركيب المخزن الملحق

فك محدد العمق النموذجي عن مثقاب ربط اللوالب إن كان قد تم تركيبه مسبقاً.

ركب لقمة الربط الخاصة 1 في حاضن العدة 2 الخاص بمقناب ربط اللوالب.

ادفع المخزن الملحق على لقمة الربط 1 إلى حد التصادم مع بيت هيكل المحرك.

يمكنك أن تركيب المخزن الملحق مع تغيير مركزه بخطوات قدرها 45°، للتوصل إلى وضعية عمل آمنة وقليلة الاجهاد.

تلقيم حزام اللوالب (تراجع الصورة A)

لقم حزام اللوالب فقط عندما تكون العدة الكهربائية مغطاة.

ادفع حزام اللوالب 4 عبر فتحة الحزام نحو الأمام إلى حد ارتكاز اللوالب الأول على درجة التعاشق التي تتسبب منتصف مصد اللوالب 3.

التشغيل

ضبط طول اللوالب (تراجع الصورة B)

ينبغي أن يتم ضبط المخزن الملحق ليناسب طول اللوالب. اضبط المسبار 5. ادفع مصد اللوالب 3 إلى أن تتوافق الأسهم على المقياس مع طول اللوالب وحتى يقفز المسبار إلى الوضع الأولي من خلال قوة النابض.

ضبط عمق ربط اللوالب (تراجع الصورة C)

إن تدوير العجلة المحززة 6 نحو الأسفل يؤدي إلى عمق ربط لوالب أكبر، وتدوير العجلة المحززة نحو الأعلى يؤدي إلى عمق ربط لوالب أصغر.

يعرض عمق ربط اللوالب الذي تم اختياره رمزيًا على المقياس 7.

يفضل استنتاج الضبط المطلوب من خلال عملية ربط لوالب تجريبية.

نحوه کاربرد دستگاه

تنظیم طول پیچ (رجوع شود به تصویر B)

خشتاب باید مطابق با طول پیچ تنظیم گردد. پین 5 را فشار دهید. نگهدارنده پیچ 3 را برانید تا پیکانه‌های روی درجه بندی همسطح با طول پیچ قرار گیرند و پین با نیروی فنر در وضعیت اولیه اش جا بیافتد.

نحوه تنظیم و تعیین عمق پیچ کاری (رجوع شود به تصویر C)

چرخاندن چرخک تنظیم 6 به پایین. عمق پیچکاری بیشتر و به بالا. عمق پیچکاری کمتر را بدست می دهد. عمق پیچکاری انتخاب شده با یک نماد روی درجه بندی 7 ظاهر می شود.

میزان عمق مورد نیاز را بهتر است از طریق امتحان کردن تعیین کنید.

راهنمایی های عملی

قبل از پیچکاری، جهت چرخش دریل پیچگوشنی را کنترل کنید. خشتاب بایستی فقط در حالت «راستگرد» بکار گرفته شود.

همواره از زاویه راست روی قطعه کار، کار کنید.

دریل پیچگوشنی را روشن کنید و نگهدارنده پیچ 3 را روی محل پیچکاری قرار دهید. با فشار متعادل به سطح قطعه کار، پیچ را جا بیاورید.

با بلند کردن کوتاه نگهدارنده پیچ 3 از قطعه کار پیچ بعدی در وضعیت کار قرار می گیرد.

پیچهای از قبل نصب شده را نمی توان با خشتاب شل یا سفت کرد. برای این گونه موارد، دریل پیچگوشنی را بدون خشتاب بکار برید.

مراقبت و سرویس

مراقبت، تعمیر و تمیز کردن دستگاه

خشتاب را هرگز با روغن یا گریس چرب نکنید.

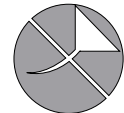

در صورت از کار افتادن خشتاب، با وجود دقت بسیاری که در مراحل تولید و آزمایش آن صورت گرفته است، باید برای تعمیر آن به یکی از تعمیرگاه های مجاز و خدمات پس از فروش ابزارآلات برقی بوش مراجعه کنید.

برای هرگونه سؤال و یا سفارش ابزار یدکی و متعلقات، حتماً شماره فنی ده رقمی کالا را مطابق برجسب روی خشتاب اطلاع دهید.

خدمات پس از فروش و مشاوره با مشتریان

دفتر خدمات پس از فروش به سئوالات شما در باره تعمیرات، سرویس و همچنین قطعات یدکی و متعلقات پاسخ خواهد داد. تصاویر و اطلاعات در باره قطعات یدکی و متعلقات را میتوانید در سایت نامبرده ذیل جستجو نمایید:

www.bosch-pt.com

تیم مشاور خدمات پس از فروش شرکت بوش با کمال میل به سئوالات شما در باره خرید، طرز استفاده و تنظیم محصولات و متعلقات پاسخ میدهد.

برای استفاده از گارانتی، تعمیر دستگاه و تهیه ابزار یدکی فقط به افراد متخصص مراجعه کنید.

از رده خارج کردن دستگاه

خشتاب، متعلقات و بسته بندی آن، باید طبق مقررات حفظ محیط زیست از رده خارج و بازیافت شوند.

حق هرگونه تغییری محفوظ است.

فارسی

راهنمایی های ایمنی

راهنمایی های ایمنی عمومی



همه ی راهنماییها و هشدارهای ضمیمه شده برای خنثاب و دریل مورد استفاده را بخوانید. اشتباهات ناشی از عدم رعایت این دستورات ایمنی مکن است باعث برق گرفتگی، سوختگی و یا سایر جراحات های شدید شود.

همه دستورات و راهنمایی ها را برای آینده خوب نگهداری کنید.

دستورات ایمنی برای خنثابها

- ◀ قبل از انجام تنظیمات و تعویض متعلقات، دوشاخه را از پریز بیرون بکشید و یا باتری ابزار برقی را خارج نمایید. علت برخی از سوانح کاری، به کار افتادن ناخواسته ی ابزارهای برقی می باشد.
- ◀ ابزار الکتریکی را خوب محکم نگهدارید. به هنگام بستن و یا باز کردن پیچ، امکان عکس العمل شدید گشتاور برای مدت کوتاهی وجود دارد.
- ◀ قطعه کار را محکم کنید. در صورتیکه قطعه کار به وسیله تجهیزات نگهدارنده و یا بوسیله گیره محکم شده باشد، قطعه کار مطمئن تر نگه داشته میشود. تا اینکه بوسیله دست نگهدارنده شود.

◀ قبل از کنار گذاشتن ابزار برقی صبر کنید تا دستگاه بطور کامل از کار و حرکت بایستد. ابزار و ملحقیات دستگاه مکن است به قطعه کار گیر کرده و کنترل ابزار برقی از دست شما خارج شود.

◀ از لباس مناسب استفاده کنید. از پوشیدن لباس گشاد و حمل زینت آلات خودداری کنید. موها، لباس و دستکشهای خود را از قسمتهای متحرک دستگاه دور نگهدارید. لباس گشاد، زینت آلات و موهای بلند می توانند در قسمتهای متحرک دستگاه گیر کنند.

◀ ابزار برقی را به طرف خود یا دیگران نگهید.

◀ هنگام کار، دست خود را در خنثاب یا جای پیچکاری قرار ندهید. خطر جراحات توسط پرچ یا پیچهای لب تیز وجود دارد.

◀ تنها از تسمه پیچ مناسب طبق اطلاعات فنی استفاده کنید. هنگام استفاده از پیچهای دیگر، امکان آسیب دیدگی خنثاب وجود دارد.

تشریح دستگاه و عملکرد آن

موارد استفاده از دستگاه

خنثاب جهت پیچکاری سریع مقاوم پیچهای خودکار، نئوپان و چوب در نظر گرفته شده است. خنثاب بایستی همراه با دریل پیچگوشنی های زیر کار گرفته شود:

- GSR 6-25 TE -
- GSR 6-45 TE -

اجزاء دستگاه

شماره گذاری اجزای مصور، مربوط به تصویر خنثاب در صفحه ی تا شو می باشد.

- 1 سرپیچگوشنی قفل شونده
- 2 ابزارگیر
- 3 نگهدارنده پیچ
- 4 تسمه پیچ*
- 5 پین برای تنظیم طول پیچ
- 6 چرخک تنظیم عمق پیچکاری
- 7 درجه بندی عمق پیچکاری

* کلیه متعلقاتی که در تصویر و یا در متن آمده است، بطور معمول همراه دستگاه ارائه نمی شود. لطفاً لیست کامل متعلقات را از فهرست برنامه متعلقات اکتباس نمایند.

مشخصات فنی

خنثاب	
MA 55	Professional
1 600 200 00Y	شماره فنی
اندازه پیچ	
25 - 55	mm
- طول پیچ	
5	mm
- حداکثر قطر شفت	
9,5	mm
- حداکثر قطر سر پیچ	
0,36	kg
	وزن تقریبی

نصب

◀ پیش از انجام هرگونه کاری بر روی ابزار الکتریکی، دوشاخه اتصال آنرا از داخل پریز برق بیرون بکشید.

نصب خنثاب

نگهدارنده عمق استاندارد مونتاژ شده روی دریل پیچگوشنی را بردارید. سرپیچگوشنی مخصوص 1 را در ابزار گیر 2 دریل پیچگوشنی قرار دهید.

خنثاب را روی سر پیچگوشنی 1 تا انتهای پوسته موتور برانید.

شما می توانید خنثاب را با 45° درجه چرخش نصب کنید تا یک وضعیت کار با کمترین خستگی حاصل شود.

نصب تسمه پیچ (رجوع شود به تصویر A)

◀ تسمه پیچ را تنها در صورت خاموش بودن ابزار برقی نصب کنید.

تسمه پیچ 4 را توسط هدایت کننده تسمه آنقدر به جلو برانید تا اولین پیچ به مقدار یک سطح خالی در جلوی مرکز نگهدارنده پیچ 3 بنشیند.

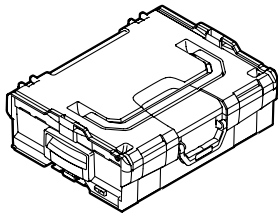

2 608 438 692
(L-BOXX 136)

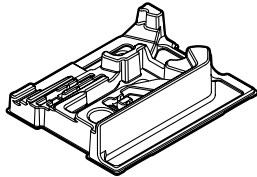

2 608 438 060

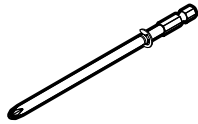

2 608 522 068 (PH 2)
2 608 522 069 (PZ 2)

