

EEU

EEU



**Robert Bosch Power Tools GmbH**  
70538 Stuttgart  
GERMANY

[www.bosch-pt.com](http://www.bosch-pt.com)

1 609 92A 1LN (2014.07) PS / 74 EEU



1 609 92A 1LN

**PTK 14 EDT**

 **BOSCH**

**pl** Instrukcja oryginalna  
**cs** Původní návod k používání  
**sk** Pôvodný návod na použitie  
**hu** Eredeti használati utasítás  
**ru** Оригинальное руководство  
по эксплуатации  
**uk** Оригінальна інструкція з  
експлуатації  
**kk** Пайдалану нұсқаулығының  
түпнұсқасы

**ro** Instrucțiuni originale  
**bg** Оригинална инструкция  
**mk** Оригиналno упатство за работа  
**sr** Originalno uputstvo za rad  
**sl** Izvirna navodila  
**hr** Originalne upute za rad  
**et** Algupärane kasutusjuhend  
**lv** Instrukcijas oriģinālvalodā  
**lt** Originali instrukcija



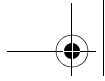

Polski .....	Strona	5
Česky .....	Strana	9
Slovensky .....	Strana	13
Magyar .....	Oldal	17
Русский .....	Страница	22
Українська .....	Сторінка	27
Қазақша .....	Бет	32
Română .....	Pagina	37
Български .....	Страница	41
Македонски .....	Страна	45
Srpski .....	Strana	49
Slovensko .....	Stran	53
Hrvatski .....	Stranica	57
Eesti .....	Lehekülj	61
Latviešu .....	Lappuse	65
Lietuviškai .....	Puslapis	69

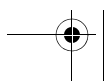
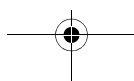
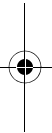



**Type 53**

- 6 mm 2 609 255 819
- 8 mm 2 609 255 820
- 10 mm 2 609 255 821
- 12 mm 2 609 255 822
- 14 mm 2 609 255 823

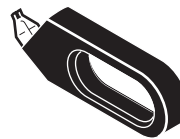
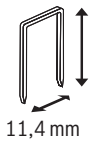

2 608 110 002

**Type 48**

- 14 mm 2 609 255 813



4 |

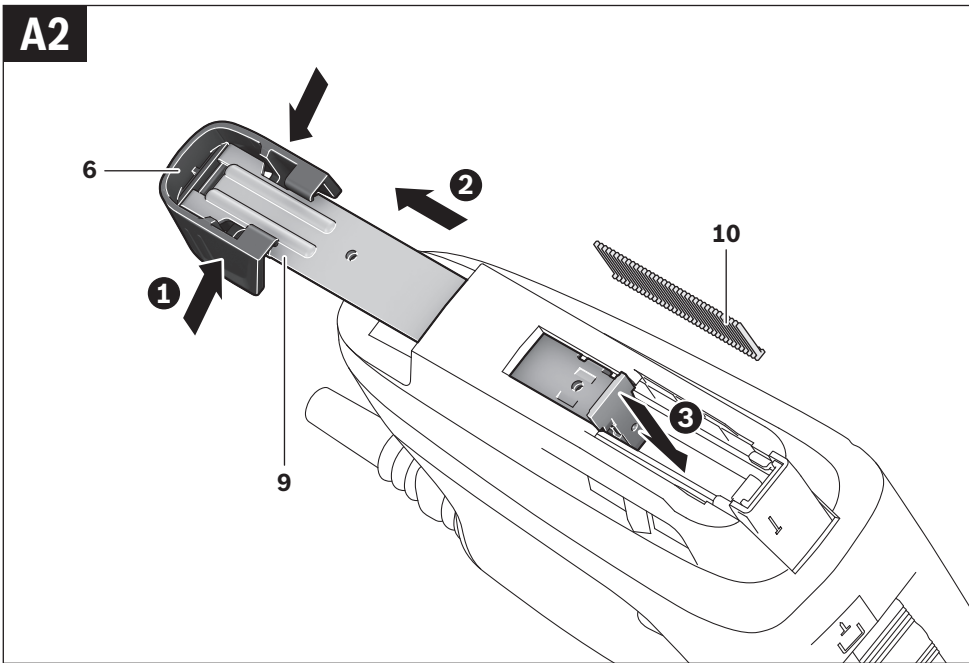
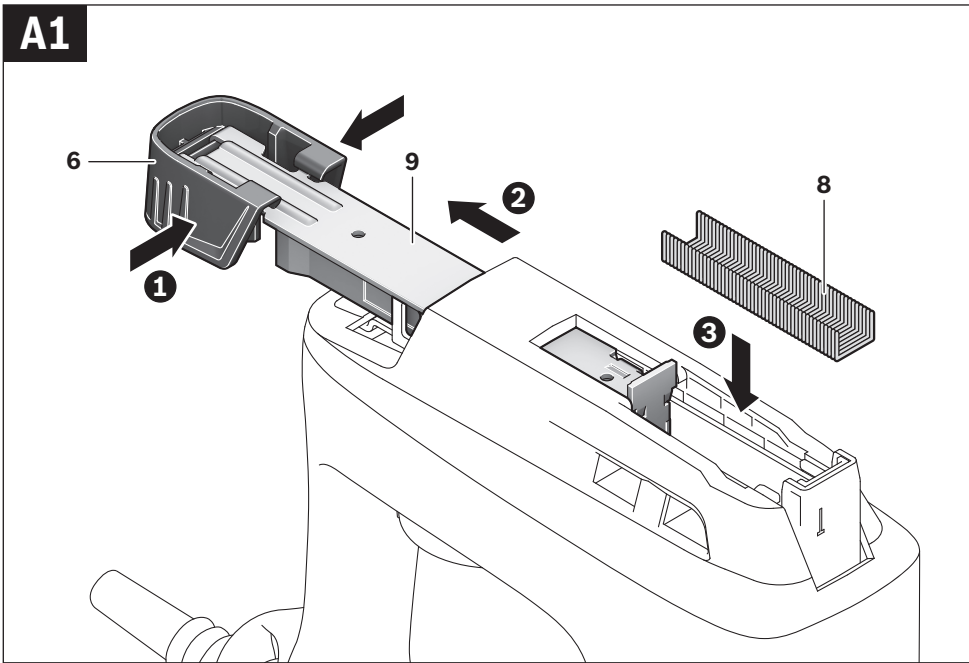

## Polski

### Wskazówki bezpieczeństwa

#### Ogólne przepisy bezpieczeństwa dla elektronarzędzi

**⚠ OSTRZEŻENIE** Należy przeczytać wszystkie wskazówki i przepisy. Błędy w przestrzeganiu poniższych wskazówek mogą spowodować porażenie prądem, pożar i/lub ciężkie obrażenia ciała.

Należy starannie przeczytać wszystkie przepisy i wskazówki bezpieczeństwa dla dalszego zastosowania.

Użyte w poniższym tekście pojęcie „elektonarzędzie” odnosi się do elektronarzędzi zasilanych energią elektryczną z sieci (z przewodem zasilającym) i do elektronarzędzi zasilanych akumulatorami (bez przewodu zasilającego).

#### Bezpieczeństwo miejsca pracy

- ▶ **Stanowisko pracy należy utrzymywać w czystości i dobrze oświetlone.** Nieporządek w miejscu pracy lub nieoświetlona przestrzeń robocza mogą być przyczyną wypadków.
- ▶ **Nie należy pracować tym elektronarzędziem w otoczeniu zagrożonym wybuchem, w którym znajdują się np. łatwopalne ciecze, gazy lub pyły.** Podczas pracy elektronarzędziem wytwarzają się iskry, które mogą spowodować zapłon.
- ▶ **Podczas użytkowania urządzenia zwrócić uwagę na to, aby dzieci i inne osoby postronne znajdowały się w bezpiecznej odległości.** Odwrócenie uwagi może spowodować utratę kontroli nad narzędziem.

#### Bezpieczeństwo elektryczne

- ▶ **Wtyczka elektronarzędzia musi pasować do gniazda. Nie wolno zmieniać wtyczki w jakikolwiek sposób. Nie wolno używać wtyków adapterowych w przypadku elektronarzędzi z uziemieniem ochronnym.** Niezmienione wtyczki i pasujące gniazda zmniejszają ryzyko porażenia prądem.
- ▶ **Należy unikać kontaktu z uziemionymi powierzchniami jak rury, grzejniki, piece i lodówki.** Ryzyko porażenia prądem jest większe, gdy ciało użytkownika jest uziemione.
- ▶ **Urządzenie należy zabezpieczyć przed deszczem i wilgocią.** Przedostanie się wody do elektronarzędzia podwyższa ryzyko porażenia prądem.
- ▶ **Nigdy nie należy używać przewodu do innych czynności. Nigdy nie należy nosić elektronarzędzia, trzymając je za przewód, ani używać przewodu do zawieszenia urządzenia; nie wolno też wyciągać wtyczki z gniazdka pociągając za przewód. Przewód należy chronić przed wysokimi temperaturami, należy go trzymać z dala od oleju, ostrych krawędzi lub ruchomych części urządzenia.** Uszkodzone lub splątane przewody zwiększają ryzyko porażenia prądem.

- ▶ **W przypadku pracy elektronarzędziem pod gołym niebem, należy używać przewodu przedłużającego, dostosowanego również do zastosowań zewnętrznych.** Użycie właściwego przedłużacza (dostosowanego do pracy na zewnątrz) zmniejsza ryzyko porażenia prądem.
- ▶ **Jeżeli nie da się uniknąć zastosowania elektronarzędzia w wilgotnym otoczeniu, należy użyć wyłącznika ochronnego różnicowo-prądowego.** Zastosowanie wyłącznika ochronnego różnicowo-prądowego zmniejsza ryzyko porażenia prądem.

#### Bezpieczeństwo osób

- ▶ **Podczas pracy z elektronarzędziem należy zachować ostrożność, każdą czynność wykonywać uważnie i z rozwagą. Nie należy używać elektronarzędzia, gdy jest się zmęczonym lub będąc pod wpływem narkotyków, alkoholu lub lekarstw.** Moment nieuwagi przy użyciu elektronarzędzia może stać się przyczyną poważnych urazów ciała.
  - ▶ **Należy nosić osobiste wyposażenie ochronne i zawsze okulary ochronne.** Noszenie osobistego wyposażenia ochronnego – maski przeciwpyłowej, obuwia z podszewkami przeciwpoślizgowymi, kasku ochronnego lub środków ochrony słuchu (w zależności od rodzaju i zastosowania elektronarzędzia) – zmniejsza ryzyko obrażeń ciała.
  - ▶ **Należy unikać niezamierzonego uruchomienia narzędzia. Przed włożeniem wtyczki do gniazdka i/lub podłączeniem do akumulatora, a także przed podniesieniem lub przeniesieniem elektronarzędzia, należy upewnić się, że elektronarzędzie jest wyłączone.** Trzymanie palca na wyłączniku podczas przenoszenia elektronarzędzia lub podłączenie do prądu włączanego narzędzia, może stać się przyczyną wypadków.
  - ▶ **Przed włączeniem elektronarzędzia, należy usunąć narzędzia nastawcze lub klucze.** Narzędzie lub klucz, znajdujący się w ruchomych częściach urządzenia mogą doprowadzić do obrażeń ciała.
  - ▶ **Należy unikać nienaturalnych pozycji przy pracy. Należy dbać o stabilną pozycję przy pracy i zachowanie równowagi.** W ten sposób możliwa będzie lepsza kontrola elektronarzędzia w nieprzewidzianych sytuacjach.
  - ▶ **Należy nosić odpowiednie ubranie. Nie należy nosić luźnego ubrania ani biżuterii. Włosy, ubranie i rękawice należy trzymać z daleka od ruchomych części.** Luźne ubranie, biżuteria lub długie włosy mogą zostać wciągnięte przez ruchome części.
  - ▶ **Jeżeli istnieje możliwość zamontowania urządzeń odsysających i wychwytyjących pył, należy upewnić się, że są one podłączone i będą prawidłowo użyte.** Użycie urządzenia odsysającego pył może zmniejszyć zagrożenie pyłami.
- Prawidłowa obsługa i eksploatacja elektronarzędzi**
- ▶ **Nie należy przeciążać urządzenia. Do pracy używać narzędzia, które są do tego przewidziane.** Odpowiednio dobranym elektronarzędziem pracuje się w danym zakresie wydajności lepiej i bezpieczniej.

## 6 | Polski

- ▶ **Nie należy używać elektronarzędzia, którego włącznik/wyłącznik jest uszkodzony.** Elektronarzędzie, którego nie można włączyć lub wyłączyć jest niebezpieczne i musi zostać naprawione.
- ▶ **Przed regulacją urządzenia, wymianą osprzętu lub po zaprzestaniu pracy narzędziem, należy wyciągnąć wtyczkę z gniazda i/lub usunąć akumulator.** Ten środek ostrożności zapobiega niezamierzonemu włączeniu się elektronarzędzia.
- ▶ **Nie używane elektronarzędzia należy przechowywać w miejscu niedostępnym dla dzieci. Nie należy udostępnić narzędzia osobom, które go nie znają lub nie przeczytały niniejszych przepisów.** Używane przez niedoświadczonych osoby elektronarzędzia są niebezpieczne.
- ▶ **Konieczna jest należyta konserwacja elektronarzędzia. Należy kontrolować, czy ruchome części urządzenia działają bez zarzutu i nie są zablokowane, czy części nie są pęknięte lub uszkodzone w taki sposób, który miałby wpływ na prawidłowe działanie elektronarzędzia. Uszkodzone części należy przed użyciem urządzenia oddać do naprawy.** Wiele wypadków spowodowanych jest przez niewłaściwą konserwację elektronarzędzi.
- ▶ **Należy stale dbać o ostrość i czystość narzędzi tnących.** O wiele rzadziej dochodzi do zakleszczenia się narzędzia tnącego, jeżeli jest ono starannie utrzymane. Zadbane narzędzia łatwiej się też prowadzi.
- ▶ **Elektronarzędzia, osprzęt, narzędzia pomocnicze itd. należy używać zgodnie z niniejszymi zaleceniami. Uwzględnić należy przy tym warunki i rodzaj wykonywanej pracy.** Niezgodne z przeznaczeniem użycie elektronarzędzia może doprowadzić do niebezpiecznych sytuacji.

**Serwis**

- ▶ **Naprawę elektronarzędzia należy zlecić jedynie wykwalifikowanemu fachowcowi i przy użyciu oryginalnych części zamiennych.** To gwarantuje, że bezpieczeństwo urządzenia zostanie zachowane.

**Wskazówki dotyczące bezpieczeństwa pracy z urządzeniami do wbijania (zszywek, gwoździ itp.)**

- ▶ **Należy zawsze wychodzić z założenia, że w elektronarzędziu znajdują się zszywki.** Niedbałe obchodzenie się z urządzeniem do wbijania może wywołać nieoczekiwany wyrzut zszywek i spowodować poważne obrażenia.
- ▶ **Nie wolno kierować elektronarzędzia w swoim kierunku ani w kierunku innych osób, znajdujących się w pobliżu.** Nieoczekiwane uruchomienie urządzenia może wywołać wyrzut zszywki i spowodować poważne obrażenia.
- ▶ **Nie wolno włączać elektronarzędzia przed przyłożeniem go do obrabianego materiału.** Jeżeli elektronarzędzie nie zostało przyłożone do obrabianego materiału, zszywka może odbić się od materiału.
- ▶ **Jeżeli zszywka zablokowała się w elektronarzędziu, elektronarzędzie należy odłączyć od sieci lub od akumulatora.** W przypadku podłączonego elektronarzędzia, podczas usuwania zablokowanej zszywki może dojść do niezamierzonego uruchomienia elektronarzędzia.

- ▶ **Podczas usuwania zablokowanej zszywki należy zachować szczególną ostrożność.** Podczas próby uwolnienia zablokowanej zszywki może się okazać, że napięty mechanizm silnie wyrzuci zszywkę.
- ▶ **Nie wolno stosować niniejszego urządzenia do wbijania do mocowania przewodów elektrycznych.** Niniejsze elektronarzędzie nie jest dostosowane do mocowania instalacji elektrycznych i może uszkodzić izolację przewodów elektrycznych, co z kolei może spowodować porażenie prądem i zagrożenie pożarowe.
- ▶ **Należy używać odpowiednich przyrządów poszukiwawczych w celu lokalizacji ukrytych przewodów zasilających, lub poprosić o pomoc zakłady miejskie.** Kontakt z przewodami znajdującymi się pod napięciem może doprowadzić do powstania pożaru i porażenia elektrycznego. Uszkodzenie przewodu gazowego może doprowadzić do wybuchu. Przebiecie przewodu wodociągowego powoduje szkody rzeczowe.
- ▶ **Należy zabezpieczyć obrabiany przedmiot.** Zamocowanie obrabianego przedmiotu w urządzeniu mocującym lub imadle jest bezpieczniejsze niż trzymanie go w ręku.

**Opis urządzenia i jego zastosowania**

**Należy przeczytać wszystkie wskazówki i przepisy.** Błędy w przestrzeganiu poniższych wskazówek mogą spowodować porażenie prądem, pożar i/lub ciężkie obrażenia ciała.

**Użycie zgodne z przeznaczeniem**

Urządzenie przeznaczone jest do zszywania tektury, materiałów izolacyjnych, materiałów, folii, skóry i materiałów podobnych na podłożu z drewna lub materiału drewnopodobnego. Urządzenie nie jest zdadne do mocowania okładzin ściennych i stropowych.

**Przedstawione graficznie komponenty**

Numeracja przedstawionych graficznie komponentów odnosi się do schematu elektronarzędzia na stronach graficznych.

- 1 Nosek zszywacza
- 2 Przełącznik automatyki DuoTac
- 3 Uchwyt
- 4 Wyzwalacz
- 5 Pokrętko wstępnego wyboru energii uderzenia
- 6 Zwalnianie blokady magazynka
- 7 Wskaźnik konieczności dopięcia
- 8 Taśma zszywek\*
- 9 Magazynek
- 10 Taśma gwoździ\*

\*Przedstawiony na rysunkach lub opisany w instrukcji użytkownika osprzęt nie wchodzi w skład wyposażenia standardowego. Kompletny asortyment wyposażenia dodatkowego można znaleźć w naszym katalogu osprzętu.

**Dane techniczne**

Zszywacz	PTK 14 EDT	
Numer katalogowy	0 603 265 5..	
Częstotliwość udarów	min <sup>-1</sup>	30
Praca krótkotrwała (S2)	min	10
Element mocujący (wbijany)		
– Pas zszywek		Type 53
– Szerokość	mm	11,4
– Długość	mm	6 – 14
Element mocujący (wbijany)		
– Pas gwoździ	mm	Type 48
– Długość	mm	14
maks. pojemność magazynka	100	
Ciężar odpowiednio do EPTA-Procedure 01:2014	kg	1,1
Klasa ochrony	□/II	

Dane aktualne są dla napięcia znamionowego [U] 230 V. Przy napięciach odbiegających od powyższego i w przypadku modeli specyficznych dla danego kraju dane te mogą się różnić.

**Informacja na temat hałasu i wibracji**

Emisja hałasu została określona zgodnie z EN 60745-2-16.

Określony wg skali A poziom hałasu emitowanego przez urządzenie wynosi standardowo: poziom ciśnienia akustycznego 84 dB(A); poziom mocy akustycznej 95 dB(A). Niepewność pomiaru K = 3 dB.

**Stosować środki ochrony słuchu!**

Wartości łączne drgań  $a_h$  i niepewność pomiaru K oznaczone zgodnie z normą EN 60745 wynoszą:

$$a_h = 7,5 \text{ m/s}^2, K = 1,5 \text{ m/s}^2.$$

Poziom drgań podany w tych wskazówkach został pomierzony zgodnie z wymaganiami normy EN 60745 dotyczącej procedury pomiarów i można go użyć do porównywania elektronarzędzi. Można go też użyć do wstępnej oceny ekspozycji na drgania.

Podany poziom drgań jest reprezentatywny dla podstawowych zastosowań elektronarzędzia. Jeżeli elektronarzędzie użyte zostanie do innych zastosowań, z innymi narzędziami roboczymi, z różnym osprzętem, a także jeśli nie będzie wystarczająco konserwowane, poziom drgań może odbiegać od podanego. Podane powyżej przyczyny mogą spowodować podwyższenie ekspozycji na drgania podczas całego czasu pracy.

Aby dokładnie ocenić ekspozycję na drgania, trzeba wziąć pod uwagę także okresy, gdy urządzenie jest wyłączone, lub gdy jest wprawdzie włączone, ale nie jest używane do pracy. W ten sposób łączna (obliczana na pełny wymiar czasu pracy) ekspozycja na drgania może okazać się znacznie niższa.

Należy wprowadzić dodatkowe środki bezpieczeństwa, mające na celu ochronę operatora przed skutkami ekspozycji na drgania, np.: konserwacja elektronarzędzia i narzędzi roboczych, zabezpieczenie odpowiedniej temperatury rąk, ustalenie kolejności operacji roboczych.

**Deklaracja zgodności** 

Oświadczamy z pełną odpowiedzialnością, że produkt przedstawiony w rozdziale „Dane techniczne” odpowiada wymaganiom następujących dyrektyw: 2011/65/UE, 2014/30/UE, 2006/42/WE wraz ze zmianami oraz następujących norm: EN 60745-1, EN 60745-2-16, EN 50581.

Dokumentacja techniczna (2006/42/WE):  
Robert Bosch Power Tools GmbH, PT/ETM9,  
70538 Stuttgart, GERMANY

Henk Becker                      Helmut Heinzelmann  
Executive Vice President      Head of Product Certification  
Engineering                      PT/ETM9

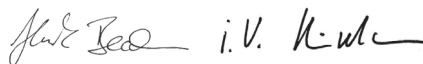

Robert Bosch Power Tools GmbH  
70538 Stuttgart, GERMANY  
Stuttgart, 01.01.2017

**Montaż****Napełnianie magazynku (zob. rys. A1 – A2)**

▶ **Przed wszystkimi pracami przy elektronarzędziu należy wyciągnąć wtyczkę z gniazda.**

▶ **Należy stosować wyłącznie oryginalny osprzęt firmy Bosch.** Drobne elementy zszywacza, takie jak magazynek, suwak, czy kanał strzelniczy przystosowane zostały do klamer i gwoździ wyprodukowanych przez firmę Bosch. Elementy mocujące innych producentów mają inne wymiary i wyprodukowane zostały ze stali odpowiadającej innym wymaganiom.

- Obrócić elektronarzędzie.
- Zwolnić blokadę **6** i wyjąć magazynek **9**, pociągając go równocześnie do tyłu.
- Włożyć zestaw zszywek **8** lub gwoździ **10**. Przy wkładaniu gwoździ **10** urządzenie pochylić na bok, aby gwoździe mogły się oprzeć na bocznej ścianie magazynku.
- Wsunąć magazynek **9** tak, by zaskoczył on w zapadce.

▶ **Podczas otwierania, ładowania i zamykania magazynka nie należy stosować siły.**

**Praca****Uruchamianie**

▶ **Należy zwrócić uwagę na napięcie sieci! Napięcie źródła prądu musi zgadzać się z danymi na tabliczce znamionowej elektronarzędzia. Elektronarzędzia przeznaczone do pracy pod napięciem 230 V można przyłączać również do sieci 220 V.**

Sprzężona z ruchomym nośnikiem zszywacza **1** blokada wyzwalacza zapobiega niezamierzonemu wyzwoleniu się strzału przy przez pomyłkę wciśniętym wyzwalaczu **4**.

Aby zaoszczędzić energię elektryczną, elektronarzędzie należy włączać tylko wówczas, gdy jest ono używane.

## 8 | Polski

**Włączanie/wyłączenie (Działanie (strzały) pojedyncze)**

- **Najpierw** należy mocno nasadzić nosek zszywacza **1** na obrabiany przedmiot tak, by był on wciśnięty kilka milimetrów. **Następnie** należy nacisnąć krótko wyzwalacz **4** i zwolnić go ponownie.

**Włączanie/wyłączenie (Działanie (strzały) kontaktowe)**

- W trybie pracy ciągłej należy wcisnąć przycisk wyzwalacza **4** i przytrzymać go w tej pozycji. Mocno przycisnąć nosek zszywacza **1** do przedmiotu, aż do usłyszenia wystrzału. Narzędzie unieść i przestawić w następne miejsce, a następnie wyzwoić ponowny strzał dociskając nosek **1** do przedmiotu.

**Automatyka DuoTac**

Automatyka **DuoTac** umożliwia równoczesne wbijanie dwóch zszywek. Podwójna grubość zszywki zmniejsza ryzyko rozrywania się delikatnych materiałów, takich jak na przykład materiały tekstylne lub folie.

W trybie wbijania gwoździ funkcja **DuoTac** nie jest dostępna.

- Przesunąć przełącznik automatyki **DuoTac 2** do góry, aby wbić równocześnie dwie zszywki. Przesunąć przełącznik automatyki **DuoTac 2** w dół, aby wbić tylko jedną zszywkę lub jeden gwoździe.

**Wstępny wybór siły uderu**

Za pomocą pokrętki **5** wyboru energii uderzenia możliwy jest stopniowy wybór pożądanej energii uderzenia.

Energia uderzenia uzależniona jest od długości zszywek bądź gwoździ i od właściwości obrabianego materiału.

Do wbijania dwóch zszywek równocześnie (funkcja **DuoTac**) trzeba ustawić pokrętkę **5** wyboru energii uderzenia o ok. jeden stopień wyżej.

**Wskazówka:** Ustawioną energię uderu należy zawsze uprzednio wypróbować na resztkach materiału. Optymalną energię uderu można ustalić jedynie drogą prób praktycznych.

Dane w następującej tabeli są wartościami zalecanymi.

**Zakres regulacji pokrętki 5**

Material		6 8 10 12 14 mm 14 mm	
Miękkie drewno (sosna)	1–3		3
Twarde drewno (buk)	3–5		6
Płyta wiórowa	2–4		4
Płyta stolarska	2–4		4

Material		6 8 10 12 14 mm	
Miękkie drewno (sosna)		2–4	
Twarde drewno (buk)		4–6	
Płyta wiórowa		4–6	
Płyta stolarska		4–5	

**Wskazówki dotyczące pracy**

- ▶ **Nie można używać do tego elektronarzędzia zszywek 19 mm. Dlatego nie należy używać elektronarzędzia do celu mocowania okładzin stropowych z drewna profilowanego lub spinaczy pazurkowych.**

Należy unikać strzałów pustych, aby zmniejszyć zużycie się stempla udarowego. Po zakończeniu pracy należy nastawić siłę uderu gałką wstępnego wyboru siły uderu **5** na niską wartość, aby odciążyć sprężynę spustową.

Elektronarzędzie przystosowane jest do krótkich cykli pracy i w trybie pracy ciągłej rozgrzewa się do wysokich temperatur. Podwyższona temperatura urządzenia ma wpływ na obniżenie wydajności. Tryb pracy **S2** oznacza **skrócony cykl pracy**, który nie może być dłuższy niż 10 min. przy stałym obciążeniu. Po upływie tego czasu należy wyłączyć elektronarzędzie i odczekać, aż całkowicie wystygnie.

**Usuwanie zablokowanych zszywek**

- ▶ **Przed wszystkimi pracami przy elektronarzędziu należy wyciągnąć wtyczkę z gniazda.**
- Obrócić elektronarzędzie.
- Zwolnić blokadę **6** i wyjąć magazynek **9**, pociągając go równocześnie do tyłu.
- Usunąć zablokowane zszywki. W razie potrzeby należy posłużyć się kleszczami.
- Wsunąć magazynek **9** tak, by zaskoczył on w zapadce.
- ▶ **Magazynek należy odpowiednio wcześniej uzupełniać.** Zbyt krótki pasek zszywek może być przyczyną blokowania się zszywek.

**Konserwacja i serwis****Konserwacja i czyszczenie**

- ▶ **Przed wszystkimi pracami przy elektronarzędziu należy wyciągnąć wtyczkę z gniazda.**
- ▶ **Aby zapewnić bezpieczną i wydajną pracę, elektronarzędzie i szczeliny wentylacyjne należy utrzymywać w czystości.**

Jeżeli konieczna okaże się wymiana przewodu przyłączeniowego, należy zlecić ją firmie Bosch lub w autoryzowanym przez firmę Bosch punkcie naprawy elektronarzędzi, co pozwoli uniknąć ryzyka zagrożenia bezpieczeństwa.



## Obsługa klienta oraz doradztwo dotyczące użytkowania

Przy wszystkich zgłoszeniach oraz zamówieniach części zamiennych konieczne jest podanie 10-cyfrowego numeru katalogowego elektronarzędzia zgodnie z danymi na tabliczce znamionowej.

W punkcie obsługi klienta można uzyskać odpowiedzi na pytania dotyczące napraw i konserwacji nabytego produktu, a także dotyczące części zamiennych. Rysunki rozłożeniowe oraz informacje dotyczące części zamiennych można znaleźć również pod adresem:

**www.bosch-pt.com**

Nasz zespół doradztwa dotyczącego użytkowania odpowie na wszystkie pytania związane z produktami firmy Bosch oraz ich osprzętem.

### Polska

Robert Bosch Sp. z o.o.

Serwis Elektronarzędzi

Ul. Szyszkowa 35/37

02-285 Warszawa

Na [www.bosch-pt.pl](http://www.bosch-pt.pl) znajdują Państwo wszystkie szczegóły dotyczące usług serwisowych online.

Tel.: 22 7154460

Faks: 22 7154441

E-Mail: [bsc@pl.bosch.com](mailto:bsc@pl.bosch.com)

Infolinia Działu Elektronarzędzi: 801 100900

(w cenie połączenia lokalnego)

E-Mail: [elektronarzedzia.info@pl.bosch.com](mailto:elektronarzedzia.info@pl.bosch.com)

[www.bosch.pl](http://www.bosch.pl)

### Usuwanie odpadów

Elektronarzędzia, osprzęt i opakowanie należy poddać utylizacji zgodnie z obowiązującymi zasadami ochrony środowiska.

Nie wolno wyrzucać elektronarzędzi do odpadów z gospodarstwa domowego!

### Tylko dla państw należących do UE:



Zgodnie z europejską wytyczną 2012/19/UE o starych, zużytych narzędziach elektrycznych i elektronicznych i jej stosowania w prawie krajowym, wyeliminowane, niezdatne do użycia elektronarzędzia należy zbierać osobno i doprowadzić do ponownego użytkowania zgodnego z zasadami ochrony środowiska.

Zastrzega się prawo dokonywania zmian.

## Česky

### Bezpečnostní upozornění

#### Všeobecná varovná upozornění pro elektronářadí

**VAROVÁNÍ** Čtete všechna varovná upozornění a pokyny. Zanedbání při dodržování varovných upozornění a pokynů mohou mít za následek zásah elektrickým proudem, požár a/nebo těžká poranění.

#### Všechna varovná upozornění a pokyny do budoucna uschovejte.

Ve varovných upozorněních použitý pojem „elektronářadí“ se vztahuje na elektronářadí provozované na el. síti (se síťovým kabelem) a na elektronářadí provozované na akumulátoru (bez síťového kabelu).

#### Bezpečnost pracovního místa

- ▶ **Udržujte Vaše pracovní místo čisté a dobře osvětlené.** Nepořádek nebo neosvětlené pracovní oblasti mohou vést k úrazům.
- ▶ **S elektronářadím nepracujte v prostředí ohroženém explozí, kde se nacházejí hořlavé kapaliny, plyny nebo prach.** Elektronářadí vytváří jiskry, které mohou prach nebo páry zapálit.
- ▶ **Děti a jiné osoby udržujte při použití elektronářadí daleko od Vašeho pracovního místa.** Při rozptýlení můžete ztratit kontrolu nad strojem.

#### Elektrická bezpečnost

- ▶ **Připojovací zástrčka elektronářadí musí lícovat se zásuvkou. Zástrčka nesmí být žádným způsobem upravena. Společně s elektronářadím s ochranným uzemněním nepoužívejte žádné adaptérové zástrčky.** Neupravené zástrčky a vhodně zásuvky snižují riziko zásahu elektrickým proudem.
- ▶ **Zabraňte kontaktu těla s uzemněnými povrchy, jako např. potrubí, topení, sporáky a chladničky.** Je-li Vaše tělo uzemněno, existuje zvýšené riziko zásahu elektrickým proudem.
- ▶ **Chraňte stroj před deštěm a vlhkem.** Vniknutí vody do elektronářadí zvyšuje nebezpečí zásahu elektrickým proudem.
- ▶ **Dbejte na účel kabelu, nepoužívejte jej k nošení či zavěšení elektronářadí nebo k vytážení zástrčky ze zásuvky. Udržujte kabel daleko od tepla, oleje, ostrých hran nebo pohyblivých dílů stroje.** Poškozené nebo spletené kabely zvyšují riziko zásahu elektrickým proudem.
- ▶ **Pokud pracujete s elektronářadím venku, použijte pouze takové prodlužovací kabely, které jsou způsobilé i pro venkovní použití.** Použití prodlužovacího kabelu, jež je vhodný pro použití venku, snižuje riziko zásahu elektrickým proudem.
- ▶ **Pokud se nelze vyhnout provozu elektronářadí ve vlhkém prostředí, použijte proudový chránič.** Nasazení proudového chrániče snižuje riziko zásahu elektrickým proudem.

## 10 | Česky

**Bezpečnost osob**

- ▶ **Buďte pozorní, dávejte pozor na to, co děláte a přistupujte k práci s elektronářadím rozumně. Nepoužívejte žádné elektronářadí pokud jste unaveni nebo pod vlivem drog, alkoholu nebo léků.** Moment nepozornosti při použití elektronářadí může vést k vážným poraněním.
- ▶ **Noste osobní ochranné pomůcky a vždy ochranné brýle.** Nošení osobních ochranných pomůcek jako maska proti prachu, bezpečnostní obuv s protiskluzovou podrážkou, ochranná přilba nebo sluchátka, podle druhu nasazení elektronářadí, snižují riziko poranění.
- ▶ **Zabraňte neúmyslnému uvedení do provozu. Přesvědčte se, že je elektronářadí vypnuté dříve než jej uchopíte, poneseťe či připojíte na zdroj proudu a/nebo akumulátor.** Máte-li při nošení elektronářadí prst na spínači nebo pokud stroj připojíte ke zdroji proudu zapnutý, pak to může vést k úrazům.
- ▶ **Než elektronářadí zapnete, odstraňte seřizovací nástroje nebo šroubováky.** Nástroj nebo klíč, který se nachází v otáčivém dílu stroje, může vést k poranění.
- ▶ **Vyvarujte se abnormálního držení těla. Zajistěte si bezpečný postoj a udržujte vždy rovnováhu.** Tím můžete elektronářadí v neočekávaných situacích lépe kontrolovat.
- ▶ **Noste vhodný oděv. Nenoste žádný volný oděv nebo šperky. Vlasy, oděv a rukavice udržujte daleko od pohybujících se dílů.** Volný oděv, šperky nebo dlouhé vlasy mohou být zachyceny pohybujícími se díly.
- ▶ **Lze-li namontovat odsávací či zachycující přípravky, přesvědčte se, že jsou připojeny a správně použity.** Použití odsávání prachu může snížit ohrožení prachem.

**Svědomitě zacházení a používání elektronářadí**

- ▶ **Stroj nepřetěžujte. Pro svou práci použijte k tomu určené elektronářadí.** S vhodným elektronářadím budete pracovat v udané oblasti výkonu lépe a bezpečněji.
- ▶ **Nepoužívejte žádné elektronářadí, jehož spínač je vadný.** Elektronářadí, které nelze zapnout či vypnout je nebezpečné a musí se opravit.
- ▶ **Než provedete seřízení stroje, výměnu dílů příslušenství nebo stroj odložíte, vytáhněte zástrčku ze zásuvky a/nebo odstraňte akumulátor.** Toto preventivní opatření zabrání neúmyslnému zapnutí elektronářadí.
- ▶ **Uchovávejte nepoužívané elektronářadí mimo dosah dětí. Nenechte stroj používat osobám, které se strojem nejsou seznámeny nebo nečetly tyto pokyny.** Elektronářadí je nebezpečné, je-li používáno nezkušenými osobami.
- ▶ **Pečujte o elektronářadí svědomitě. Zkontrolujte, zda pohyblivé díly stroje bezvadně fungují a nevzpříčují se, zda díly nejsou zlomené nebo poškozené tak, že je omezena funkce elektronářadí. Poškozené díly nechte před nasazením stroje opravit.** Mnoho úrazů má příčinu ve špatně udržovaném elektronářadí.
- ▶ **Řezné nástroje udržujte ostré a čisté.** Pečlivě ošetřované řezné nástroje s ostrými řeznými hranami se méně vzpříčují a dají se lehčeji vést.

- ▶ **Používejte elektronářadí, příslušenství, nasazovací nástroje apod. podle těchto pokynů. Respektujte přitom pracovní podmínky a prováděnou činnost.** Použití elektronářadí pro jiné než určující použití může vést k nebezpečným situacím.

**Servis**

- ▶ **Nechte Vaše elektronářadí opravit pouze kvalifikovaným odborným personálem a pouze s originálními náhradními díly.** Tím bude zajištěno, že bezpečnost stroje zůstane zachována.

**Bezpečnostní upozornění pro zarážecí stroje**

- ▶ **Vždy vycházejte z toho, že elektronářadí obsahuje sponky.** Nedbalé zacházení se zarážecím strojem může vést k neočekávanému vystřelení sponky a poranit Vás.
- ▶ **Nemiřte elektronářadím na sebe ani na jiné osoby v blízkosti.** Neočekávanou inicializací vystřelí sponka, což může vést k poranění.
- ▶ **Elektronářadí neuvádějte v činnost dřívě, než je pevně posazeno na obrobek.** Pokud nemá elektronářadí žádný kontakt s obrobkem, může se sponka od místa upevňování odrazit.
- ▶ **Pokud se sponka v elektronářadí vzpříčí, odpojte elektronářadí od sítě nebo od akumulátoru.** Pokud je zarážecí stroj připojený, může být při odstraňování vzpříčené sponky nedopatřením uveden v činnost.
- ▶ **Buďte opatrní při odstraňování zablokované sponky.** Systém může být napnutý a sponka může být silou vyražena, zatímco se Vy pokoušíte odstranit vzpříčení.
- ▶ **Tento zarážecí stroj nepoužívejte pro upevňování elektrických vedení.** Není vhodný pro instalaci elektrických vedení, může poškodit izolaci elektrických kabelů a způsobit tak zásah elektrickým proudem a nebezpečí požáru.
- ▶ **Použijte vhodná hledací zařízení k vyhledání skrytých rozvodných vedení nebo přizvěte místní dodavatelskou společnost.** Kontakt s elektrickým vedením může vést k požáru a elektrickému úderu. Poškození plynového vedení může vést k explozi. Proniknutí do vodovodního potrubí způsobí věčné škody.
- ▶ **Zajistěte obrobek.** Obrobek pevně uchycený upínacím přípravkem nebo svěrákem je držen bezpečněji než Vaší rukou.

**Popis výrobku a specifikací**

**Čtěte všechna varovná upozornění a pokyny.** Zanedbání při dodržování varovných upozornění a pokynů mohou mít za následek úraz elektrickým proudem, požár a/nebo těžká poranění.

**Určené použití**

Stroj je určen k upevňování lepenky, izolačních materiálů, látek, fólií, kůže a podobných materiálů na podklad ze dřeva nebo dřevu podobnému materiálu. Stroj není vhodný pro upevňování obložení stěn a stropů.

## Zobrazené komponenty

Číslování zobrazených komponent se vztahuje na zobrazení elektronářadí na grafické straně.

- 1 Nos sponkovačky
- 2 Přepínač automatiky DuoTac
- 3 Rukojeť
- 4 Spoušť
- 5 Nastavovací kolečko předvolby síly úderu
- 6 Odjištění zásobníku
- 7 Ukazatel doplnění
- 8 Pásek se sponkami\*
- 9 Zásobník
- 10 Pásek s hřebíky\*

\*Zobrazené nebo popsané příslušenství nepatří k standardnímu obsahu dodávky. Kompletní příslušenství naleznete v našem programu příslušenství.

## Technická data

Sponkovačka	PTK 14 EDT	
Objednáací číslo		0 603 265 5..
Počet úderů	min <sup>-1</sup>	30
Krátkodobý provoz (S2)	min	10
Zatloukaný předmět		
– Pásek se sponkami		Type 53
– Šířka	mm	11,4
– Délka	mm	6–14
Zatloukaný předmět		
– Pásek s hřebíky	mm	Type 48
– Délka	mm	14
max. obsah zásobníku		100
Hmotnost podle EPTA-Procedure 01:2014	kg	1,1
Třída ochrany		□/II
Údaje platí pro jmenovité napětí [U] 230 V. U odlišných napětí a podle země specifických provedení se mohou tyto údaje lišit.		

## Informace o hluku a vibracích

Hodnoty hlučnosti zjištěny podle EN 60745-2-16.

Hodnocená hladina hluku stroje A činí typicky: hladina akustického tlaku 84 dB(A); hladina akustického výkonu 95 dB(A). Nepřesnost K = 3 dB.

### Noste chrániče sluchu!

Celkové hodnoty vibrací  $a_h$  a nepřesnost K stanoveny podle EN 60745:

$$a_h = 7,5 \text{ m/s}^2, K = 1,5 \text{ m/s}^2.$$

V těchto pokynech uvedená úroveň vibrací byla změřena podle měřících metod normovaných v EN 60745 a může být použita pro vzájemné porovnání elektronářadí. Hodí se i pro předběžný odhad zatížení vibracemi.

Uvedená úroveň vibrací reprezentuje hlavní použití elektronářadí. Pokud se ovšem bude elektronářadí používat pro jiné práce, s odlišným příslušenstvím, s jinými nástroji nebo s nedostatečnou údržbou, může se úroveň vibrací lišit. To může zatížení vibracemi po celou pracovní dobu zřetelně zvýšit.

Pro přesný odhad zatížení vibracemi by měly být zohledněny i doby, v nichž je nářadí vypnuté nebo sice běží, ale fakticky se nepoužívá. To může zatížení vibracemi po celou pracovní dobu zřetelně zredukovat.

Stanovte dodatečná bezpečnostní opatření k ochraně obsluhy před účinky vibrací, jako je např. údržba elektronářadí a nástrojů, udržování teplých rukou, organizace pracovních procesů.

## Prohlášení o shodě

Prohlašujeme na výhradní zodpovědnost, že výrobek popsaný v části „Technická data“ splňuje všechna příslušná ustanovení směrnic 2011/65/EU, 2014/30/EU, 2006/42/ES včetně jejich změn a je v souladu s následujícími normami: EN 60745-1, EN 60745-2-16, EN 50581.

Technická dokumentace (2006/42/ES) u: Robert Bosch Power Tools GmbH, PT/ETM9, 70538 Stuttgart, GERMANY

Henk Becker  
Executive Vice President  
Engineering

Helmut Heinzelmann  
Head of Product Certification  
PT/ETM9

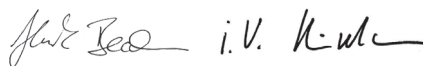

Robert Bosch Power Tools GmbH  
70538 Stuttgart, GERMANY  
Stuttgart, 01.01.2017

## Montáž

### Osazení zásobníku (viz obrázky A1 – A2)

► **Před každou prací na elektronářadí vytáhněte zástrčku ze zásuvky.**

► **Používejte pouze originální příslušenství Bosch.** Přesné díly sponkovačky jako zásobník, úderník a vystřelovací kanál jsou sladěny se sponkami a hřebíky firmy Bosch. Jiní výrobci používají jinou kvalitu oceli a jiné rozměry.

- Elektronářadí otočte.
- Stiskněte odjištění **6** a vytáhněte přitom zásobník **9** ven směrem dozadu.
- Vložte pásek se sponkami **8** příp. pásek s hřebíky **10**. Při vkládání pásku s hřebíky **10** držte sponkovačku lehké šikmo, aby hřebíky přiléhaly na boční stěnu.
- Zasuňte zásobník **9** naspět, až zaskočí.

► **Při otevření, osazování a uzavírání zásobníku nepoužívejte žádné násilí.**

## Provoz

### Uvedení do provozu

► **Dbejte síťového napětí! Napětí zdroje proudu musí souhlasit s údaji na typovém štítku elektronářadí. Elektronářadí označené 230 V smí být provozováno i na 220 V.**

S pohyblivým nosem sponkovačky **1** spojené blokování spouště zabraňuje neúmyslnému spuštění při omylem stlačení spoušti **4**.

Aby se šetřila energie, zapínejte elektronářadí jen pokud jej používáte.

## 12 | Česky

**Zapnutí/vypnutí (Jednotlivé spouštění)**

- Nasadíte nos sponkovačky **1** nejprve pevně na obrobek až je tento několik milimetrů stlačen. Stlačte **následně** krátce spoušť **4** a opět ji uvolněte.

**Zapnutí/vypnutí (Kontaktní inicializace)**

- Pro rychlou práci můžete spoušť **4** držet stlačenou. Přitlačte nos sponkovačky **1** pevně na obrobek, až se vyvolá úder. Sponkovačku posadíte na další místo a znovu přitlačte nos sponkovačky **1** pevně na obrobek.

**Automatika DuoTac**

Pomocí automatiky **DuoTac** se zpracují 2 sponky současně. Díky dvojitě tloušťce sponek se zvýší odolnost tenkých materiálů, např. látek nebo fólií, proti vytržení.

Při zpracovávání hřebíků není funkce **DuoTac** možná.

- Posuňte přepínač automatiky **DuoTac 2** nahoru, aby se zpracovávaly 2 sponky současně. Posuňte přepínač automatiky **DuoTac 2** dolů, aby se zpracovávala jedna sponka či hřebík.

**Předvolba síly úderu**

Pomocí nastavovacího kolečka **5** předvolby síly úderu můžete stupňovitě předvolit potřebnou sílu úderu.

Nutná síla úderu je závislá na délce sponek resp. hřebíků a na pevnosti materiálů.

Při zpracovávání 2 sponek (funkce **DuoTac**) musí být na nastavovacím kolečku **5** zvolena přibližně o jeden stupeň vyšší síla úderu.

**Upozornění:** Nastavenou sílu úderů vždy nejdříve vyzkoušejte na zbytku materiálu. Optimální nastavení síly úderu lze zjistit jen praktickým vyzkoušením.

Údaje v následující tabulce jsou doporučené hodnoty.

**Rozsah nastavení kolečka 5**

Podklad	6	8	10	12	14 mm	14 mm
Měkké dřevo (borovice)	1–3					3
Tvrdé dřevo (buk)		3–5				6
Dřevotřískové desky			2–4			4
Laťkové desky				2–4		4

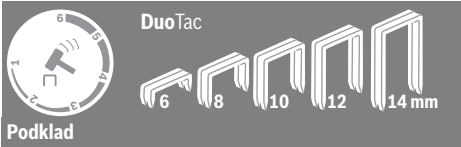

Podklad	6	8	10	12	14 mm
Měkké dřevo (borovice)					2–4
Tvrdé dřevo (buk)					4–6
Dřevotřískové desky					4–6
Laťkové desky					4–5

**Pracovní pokyny**

- ▶ **Tímto elektronářadím nelze zpracovávat 19 mm sponky. Nepoužívejte proto elektronářadí k upevnění obložení stropů pomocí přichytek na profilové dřevo či do spár.**

Pro zmenšení opotřebení úderníku se vyvarujte prázdných výstřelů. Po ukončení práce nastavte sílu úderu na nastavovacím kolečku předvolby síly úderu **5** na nízkou hodnotu, aby se odlehčila napínací pružina.

Elektrické nářadí je dimenzované na krátkodobý provoz a při nepřetržitém provozu se zahřívá. Se zvyšujícím se zahřátím se snižuje výkon. Druh provozu **S2** označuje **krátkodobý provoz** o maximální délce 10 minut při konstantním zatížení. Po této době elektrické nářadí vypněte a nechte ho vychladnout.

**Odstraňování zaseknutých sponek**

- ▶ **Před každou prací na elektronářadí vytáhněte zástrčku ze zásuvky.**

- Elektronářadí otočte.
- Stiskněte odjištění **6** a vytáhněte přitom zásobník **9** ven směrem dozadu.
- Odstraňte zaseknutou sponku. Podle potřeby k tomu použijte kleště.
- Zasuňte zásobník **9** nazpět, až zaskočí.

- ▶ **Do zásobníku včas doplňte sponky.** Příliš krátký pásek se sponkami může způsobit zasekávání sponek.

**Údržba a servis****Údržba a čištění**

- ▶ **Před každou prací na elektronářadí vytáhněte zástrčku ze zásuvky.**
- ▶ **Udržujte elektronářadí a větrací otvory čisté, abyste pracovali dobře a bezpečně.**

Je-li nutné nahrazení přívodního kabelu, pak to nechte kvůli zamezení ohrožení bezpečnosti provést firmou Bosch nebo autorizovaným servisem pro elektronářadí Bosch.

## Zákaznícká a poradenská služba

Pri všetkých dotazoch a objednávkách náhradných dielí nezbytné prosím uvádzajte 10-miestne objednáacie číslo podľa typového štítku elektronáradí.

Zákaznícká služba zodpovie Vaše dotazy k opravě a údržbě Vašeho výrobku a tiež k náhradným dielom. Technické výkresy a informácie k náhradným dielom naleznete i na:

**www.bosch-pt.com**

Tým poradenskej služby Bosch Vám rád pomôže pri otázkach k našim výrobkům a jejich příslušenství.

### Czech Republic

Robert Bosch odbytová s.r.o.

Bosch Service Center PT

K Vápence 1621/16

692 01 Mikulov

Na [www.bosch-pt.cz](http://www.bosch-pt.cz) si môžete objednať opravu Vašeho stroja online.

Tel.: 519 305700

Fax: 519 305705

E-Mail: [servis.naradi@cz.bosch.com](mailto:servis.naradi@cz.bosch.com)

[www.bosch.cz](http://www.bosch.cz)

## Zpracování odpadů

Elektronáradí, príslušenství a obaly by měly být dodány k opětovnému zhodnocení nepoškozujícím životní prostředí.

Neodhazujte elektronáradí do domovního odpadu!

### Pouze pro země EU:



Podle evropské směrnice 2012/19/EU o starých elektrických a elektronických zařízeních a jejím prosazení v národních zákonech musí být neupotřebitelné elektronáradí rozebrané shromážděno a dodáno k opětovnému zhodnocení nepoškozujícím životní prostředí.

Změny vyhrazený.

# Slovensky

## Bezpečnostné pokyny

### Všeobecné výstražné upozornenia a bezpečnostné pokyny

**⚠ POZOR** **Prečítajte si všetky Výstražné upozornenia a bezpečnostné pokyny.** Zanedbanie dodržiavania Výstražných upozornení a pokynov uvedených v nasledujúcom texte môže mať za následok zásah elektrickým prúdom, spôsobiť požiar a/alebo ťažké poranenie.

### Tieto Výstražné upozornenia a bezpečnostné pokyny starostlivo uschovajte na budúce použitie.

Pojem „ručné elektrické náradie“ používaný v nasledujúcom texte sa vzťahuje na ručné elektrické náradie napájané zo siete (s prívodnou šnúrou) a na ručné elektrické náradie napájané akumulátorovou batériou (bez prívodnej šnúry).

## Bezpečnosť na pracovisku

- ▶ **Pracovisko vždy udržiavajte čisté a dobre osvetlené.** Neporiadok a neosvetlené priestory pracoviska môžu mať za následok pracovné úrazy.
- ▶ **Týmto náradím nepracujte v prostredí ohrozenom výbuchom, v ktorom sa nachádzajú horľavé kvapaliny, plyny alebo horľavý prach.** Ručné elektrické náradie vytvára iskry, ktoré by mohli prach alebo pary zapáliť.
- ▶ **Nedovoľte deťom a iným nepovolánym osobám, aby sa počas používania ručného elektrického náradia zdržovali v blízkosti pracoviska.** Pri odpuťaní pozornosti zo strany inej osoby môžete stratiť kontrolu nad náradím.

## Elektrická bezpečnosť

- ▶ **Zástrčka prívodnej šnúry ručného elektrického náradia musí pasovať do použitej zásuvky. Zástrčku v žiadnom prípade nijako nemeňte. S uzemneným elektrickým náradím nepoužívajte ani žiadne zástrčkové adaptéry.** Nezmenené zástrčky a vhodné zásuvky znižujú riziko zásahu elektrickým prúdom.
- ▶ **Vyhýbajte sa telesnému kontaktu s uzemnenými povrchovými plochami, ako sú napr. rúry, vykurovacie telesá, sporáky a chladničky.** Keby by bolo Vaše telo uzemnené, hrozí zvýšené riziko zásahu elektrickým prúdom.
- ▶ **Chráňte elektrické náradie pred účinkami dažďa a vlhkosťou.** Vniknutie vody do ručného elektrického náradia zvyšuje riziko zásahu elektrickým prúdom.
- ▶ **Nepoužívajte prívodnú šnúru mimo určený účel na nosenie ručného elektrického náradia, ani na jeho zavesenie a zástrčku nevyberajte zo zásuvky ťahaním za prívodnú šnúru. Zabezpečte, aby sa sieťová šnúra nedostala do blízkosti horúceho telesa, ani do kontaktu s olejom, s ostrými hranami alebo pohybujúcimi sa súčiastkami ručného elektrického náradia.** Poškodené alebo zauzlené prívodné šnúry zvyšujú riziko zásahu elektrickým prúdom.
- ▶ **Keď pracujete s ručným elektrickým náradím vonku, používajte len také predlžovacie káble, ktoré sú schválené aj na používanie vo vonkajších priestoroch.** Použitie predlžovacieho kábla, ktorý je vhodný na používanie vo vonkajšom prostredí, znižuje riziko zásahu elektrickým prúdom.
- ▶ **Ak sa nedá vyhnúť použitiu ručného elektrického náradia vo vlhkom prostredí, použite ochranný spínač pri poruchových prúdoch.** Použitie ochranného spínača pri poruchových prúdoch znižuje riziko zásahu elektrickým prúdom.

## Bezpečnosť osôb

- ▶ **Buďte ostražitý, sústreďte sa na to, čo robíte a k práci s ručným elektrickým náradím pristupujte s rozumom. Nepracujte s ručným elektrickým náradím nikdy vtedy, keď ste unavený, alebo keď ste pod vplyvom drog, alkoholu alebo liekov.** Malý okamih nepozornosti môže mať pri používaní náradia za následok vážne poranenia.
- ▶ **Noste osobné ochranné pomôcky a používajte vždy ochranné okuliare.** Nosenie osobných ochranných pomôcok, ako je ochranná dýchacia maska, bezpečnostná pra-

## 14 | Slovensky

covná obuv, ochranná prilba alebo chrániče sluchu, podľa druhu ručného elektrického náradia a spôsobu jeho použitia znižujú riziko poranenia.

- ▶ **Vyhýbajte sa neúmyselnému uvedeniu ručného elektrického náradia do činnosti. Pred zasunutím zástrčky do zásuvky a/alebo pred pripojením akumulátora, pred chytením alebo prenášaním ručného elektrického náradia sa vždy presvedčte sa, či je ručné elektrické náradie vypnuté.** Ak budete mať pri prenášaní ručného elektrického náradia prst na vypínači, alebo ak ručné elektrické náradie pripojíte na elektrickú sieť zapnutú, môže to mať za následok nehodu.
- ▶ **Skôr ako náradie zapnete, odstráňte z neho nastavovacie náradie alebo kľúče na skrutky.** Nastavovací nástroj alebo kľúč, ktorý sa nachádza v rotujúcej časti ručného elektrického náradia, môže spôsobiť vážne poranenia osôb.
- ▶ **Vyhýbajte sa abnormálnym polohám tela. Zabezpečte si pevný postoj, a neprestajne udržiavajte rovnováhu.** Taktó budete môcť ručné elektrické náradie v neočakávaných situáciách lepšie kontrolovať.
- ▶ **Pri práci noste vhodný pracovný odev. Nenoste široké odevy a nemajte na sebe šperky.** Vyvarujte sa toho, aby sa Vaše vlasy, odev a rukavice dostali do blízkosti rotujúcich súčiastok náradia. Voľný odev, dlhé vlasy alebo šperky môžu byť zachytené rotujúcimi časťami ručného elektrického náradia.
- ▶ **Ak sa dá na ručné elektrické náradie namontovať odsávacie zariadenie a zariadenie na zachytávanie prachu, presvedčte sa, či sú dobre pripojené a správne používané.** Používanie odsávacieho zariadenia a zariadenia na zachytávanie prachu znižuje riziko ohrozenia zdravia prachom.

#### Starostlivé používanie ručného elektrického náradia a manipulácia s ním

- ▶ **Ručné elektrické náradie nikdy nepreťažujte. Používajte také elektrické náradie, ktoré je určené pre daný druh práce.** Pomocou vhodného ručného elektrického náradia budete pracovať lepšie a bezpečnejšie v uvedenom rozsahu výkonu náradia.
- ▶ **Nepoužívajte nikdy také ručné elektrické náradie, ktoré má pokazený vypínač.** Náradie, ktoré sa už nedá zapnúť alebo vypnúť, je nebezpečné a treba ho zveriť do opravy odborníkovi.
- ▶ **Skôr ako začnete náradie nastavovať alebo prestavovať, vymieňať príslušenstvo alebo skôr, ako odložíte náradie, vždy vyťahnite zástrčku sieťovej šnúry do zásuvky.** Toto preventívne opatrenie zabraňuje neúmyselnému spusteniu ručného elektrického náradia.
- ▶ **Nepoužívané ručné elektrické náradie uschovávajte tak, aby bolo mimo dosahu detí. Nedovoľte používať toto náradie osobám, ktoré s ním nie sú dôverne oboznámené, alebo ktoré si neprečítali tieto Pokyny.** Ručné elektrické náradie je nebezpečné vtedy, keď ho používajú neskúsené osoby.
- ▶ **Ručné elektrické náradie starostlivo ošetrujte. Kontrolujte, či pohyblivé súčiastky bezchybne fungujú alebo**

**či neblokujú, či nie sú zlomené alebo poškodené niektoré súčiastky, ktoré by mohli negatívne ovplyvňovať správne fungovanie ručného elektrického náradia.**

**Pred použitím náradia dajte poškodené súčiastky vymeniť.** Veľa nehôd bolo spôsobených nedostatočnou údržbou elektrického náradia.

- ▶ **Rezné nástroje udržiavajte ostré a čisté.** Starostlivo ošetrované rezné nástroje s ostrými reznými hranami majú menšiu tendenciu k zablokovaniu a ľahšie sa dajú viesť.
- ▶ **Používajte ručné elektrické náradie, príslušenstvo, nastavovacie nástroje a pod. podľa týchto výstražných upozornení a bezpečnostných pokynov. Pri práci zohľadnite konkrétne pracovné podmienky a činnosť, ktorú budete vykonávať.** Používanie ručného elektrického náradia na iný účel ako na predpísané použitie môže viesť k nebezpečným situáciám.

#### Servisné práce

- ▶ **Ručné elektrické náradie dávajte opravovať len kvalifikovanému personálu, ktorý používa originálne náhradné súčiastky.** Tým sa zabezpečí, že bezpečnosť náradia zostane zachovaná.

#### Bezpečnostné pokyny pre zatŕkacie náradie

- ▶ **Pamätajte stále na to, že v tomto ručnom elektrickom náradí sa nachádzajú sponky.** Lahostajná manipulácia so zatŕkacím náradím môže mať za následok nečakané vystrelenie sponiek a spôsobiť Vám poranenie.
- ▶ **Nemiere náradím na seba ani na žiadne iné osoby, ktoré sa nachádzajú v blízkosti.** Nečakané spustenie náradia spôsobí vystrelenie sponky, čo môže mať za následok poranenie.
- ▶ **Neuvádzajte toto ručné elektrické náradie do činnosti skôr, ako je priložené k obrobku.** Keď nemá toto ručné elektrické náradie kontakt s obrobkom, môže sa sponka z miesta, na ktorom má byť upevnená, odraziť.
- ▶ **V takom prípade, keď sa sponka v ručnom elektrickom náradí vzprieči, odpojte náradie od elektrickej siete alebo od akumulátora.** Keby bolo zatŕkacie náradie pripojené na zdroj elektrického napätia, mohlo by sa pri odstraňovaní vzpriečenej sponky uviesť neúmyselne do činnosti.
- ▶ **Pri odstraňovaní vzpriečených sponiek postupujte veľmi opatrne.** Systém môže byť natiahnutý a môže sponku veľkou silou vymrštiť, keď sa budete pokúšať odstrániť zablokovanie.
- ▶ **Nepoužívajte toto zatŕkacie náradie na upevňovanie elektrických vedení.** Nie je vhodné na inštalovanie elektrických vedení, môže spôsobovať poškodenie izolácie elektrických káblov a následne spôsobiť zásah elektrickým prúdom alebo byť zdrojom nebezpečenstva požiaru.
- ▶ **Používajte vhodné prístroje na vyhľadávanie skrytých elektrických vedení a potrubí, aby ste ich nenavrtali, alebo sa obráťte na miestne energetické podniky.** Kontakt s elektrickým vodičom pod napätím môže spôsobiť požiar alebo mať za následok zásah elektrickým prúdom. Poškodenie plynového potrubia môže mať za následok explóziu. Preniknutie do vodovodného potrubia spôsobí vecnú škodu.

- **Zabezpečte obrobok.** Obrobok upnutý pomocou upínacieho zariadenia alebo zveráka je bezpečnejší ako obrobok pridržávaný rukou.

## Popis produktu a výkonu



**Prečítajte si všetky Výstražné upozornenia a bezpečnostné pokyny.** Zanedbanie dodržiavania Výstražných upozornení a pokynov uvedených v nasledujúcom texte môže mať za následok zásah elektrickým prúdom, spôsobit požiar a/alebo ťažké poranenie.

### Používanie podľa určenia

Náradie je určené na sponkovanie lepenky, izolačného materiálu, textilných látok, fólií, kože a podobných materiálov na podklad z dreva alebo na materiál podobný drevu. Výrobok nie je vhodný na upevňovanie obkladov stien alebo stropov.

### Vyobrazené komponenty

Číslovanie jednotlivých komponentov sa vzťahuje na vyobrazenie elektrického náradia na grafickej strane tohto Návodu na používanie.

- 1 Sponkovací mechanizmus
- 2 Prepínač automatiky DuoTac
- 3 Rukoväť
- 4 Spúšť
- 5 Nastavovacie koliesko pre predvolbu intenzity výstrelu (zatlkacej sily)
- 6 Uvoľnenie zásobníka
- 7 Ukazovateľ potreby naplnenia zásobníka
- 8 Pásik sponiek\*
- 9 Zásobník
- 10 Pásik klincov\*

\***Zobrazené alebo popísané príslušenstvo nepatrí celé do základnej výbavy produktu. Kompletné príslušenstvo nájdete v našom programe príslušenstva.**

### Informácia o hlučnosti/vibráciách

Hodnoty hlučnosti zistené podľa EN 60745-2-16.

Hodnotená hodnota hladiny hluku A tohto náradia je typicky: Akustický tlak 84 dB(A); Hodnota hladiny akustického tlaku 95 dB(A). Nepresnosť merania K = 3 dB.

#### Používajte chrániče sluchu!

Celkové hodnoty vibrácií  $a_{hv}$  a nepresnosť merania K zisťované podľa normy EN 60745:

$$a_{hv} = 7,5 \text{ m/s}^2, K = 1,5 \text{ m/s}^2.$$

Úroveň kmitov uvedená v týchto pokynoch bola nameraná podľa meracieho postupu uvedeného v norme EN 60745 a možno ju používať na vzájomné porovnanie elektronáradia. Hodí sa aj na predbežný odhad zaťaženia vibráciami. Uvedená hladina vibrácií reprezentuje hlavné druhy používania tohto ručného elektrického náradia. Pokiaľ sa ale bude elektronáradie používať na iné práce, s odlišným príslušenstvom, s inými nástrojmi alebo s nedostatočnou údržbou, môže sa úroveň vibrácií líšiť. To môže výrazne zvýšiť zaťaženie vibráciami počas celej pracovnej doby.

Na presný odhad zaťaženia vibráciami počas určitého časového úseku práce s náradím treba zohľadniť doby, počas ktorých je ručné elektrické náradie vypnuté alebo doby, keď náradie síce beží, ale v skutočnosti sa nepoužíva. To môže výrazne redukovať zaťaženie vibráciami počas celej pracovnej doby.

Na ochranu osoby pracujúcej s náradím pred účinkami zaťaženia vibráciami vykonajte ďalšie bezpečnostné opatrenia, ako sú napríklad: údržba ručného elektrického náradia a používaných pracovných nástrojov, zabezpečenie zachovania teploty rúk, organizácia jednotlivých pracovných úkonov.

### Technické údaje

Sponkovač	PTK 14 EDT	
Vecné číslo		0 603 265 5..
Frekvencia príklepu	min <sup>-1</sup>	30
Krátkodobé používanie (S2)	min	10
Zatlkáci predmet		
– Pásik sponiek		Type 53
– Šírka	mm	11,4
– Dĺžka	mm	6–14
Zatlkáci predmet		
– Pásik klincov	mm	Type 48
– Dĺžka	mm	14
max. objem zásobníka		100
Hmotnosť podľa EPTA-Procedure 01:2014	kg	1,1
Trieda ochrany		□/II

Tieto údaje platia pre menovité napätie [U] 230 V. V takých prípadoch, keď má napätie odlišné hodnoty a pri vyhotoveniach, ktoré sú špecifické pre niektorú krajinu, sa môžu tieto údaje odlišovať.

### Vyhlasenie o konformite

Vyhlasujeme na výhradnú zodpovednosť, že výrobok opísaný v časti „Technické údaje“ spĺňa všetky príslušné ustanovenia smerníc 2011/65/EÚ, 2014/30/EÚ, 2006/42/ES vrátane ich zmien a je v súlade s nasledujúcimi normami: EN 60745-1, EN 60745-2-16, EN 50581.

Súbor technickej dokumentácie (2006/42/ES) sa nachádza u:

Robert Bosch Power Tools GmbH, PT/ETM9,  
70538 Stuttgart, GERMANY

Henk Becker Executive Vice President Engineering	Helmut Heinzelmann Head of Product Certification PT/ETM9
--	--

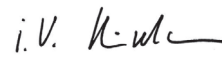
 i.V. 

Robert Bosch Power Tools GmbH  
70538 Stuttgart, GERMANY  
Stuttgart, 01.01.2017



## Montáž

### Plnenie zásobníka (pozri obrázky A1 – A2)

- ▶ **Pred každou prácou na ručnom elektrickom náradí vyťahnite zástrčku náradia zo zásuvky.**
- ▶ **Používajte len originálne príslušenstvo značky Bosch.** Precízne súčiastky sponkovača ako zásobník, šmýkadlo a vystreľovací kanálik sú konštruované na používanie sponiek a klinecovej značky Bosch. Iní výrobcovia používajú oceľ inej kvality a odlišné rozmery.
  - Ručné elektrické náradie otočte.
  - Stlačte uvoľňovacie tlačidlo **6** a vyťahnite pritom zásobník **9** von smerom dozadu.
  - Vložte pásik svoriek **8** alebo pásik klinecovej **10** do zásobníka. Pri vkladaní pásika klinecovej **10** pridržiť sponkovač trochu šikmo, aby sa klinec dotýkali bočnej steny.
  - Zasuňte zásobník **9** späť tak, aby zaskočil.
- ▶ **Nepoužívajte pri otváraní, plnení a uzavieraní zásobníka žiadnu neprímeranú silu.**

## Prevádzka

### Uvedenie do prevádzky

- ▶ **Všimnite si napätie siete! Napätie zdroja prúdu musí mať hodnotu zhodnú s údajmi na typovom štítku ručného elektrického náradia. Výrobky označené pre napätie 230 V sa smú používať aj s napätím 220 V.**

S pohyblivým mechanizmom sponkovača **1** spojený blokovací mechanizmus spúšťa zabraňuje náhodnému spusteniu výstrelu sponkovačieho mechanizmu náhodným stlačením spúšťača **4**.

Aby ste ušetrili energiu, zapínajte ručné elektrické náradie iba vtedy, keď ho používate.

### Zapnutie/vypnutie (Jednotlivé spúšťanie)

- **Najprv** priložte sponkovač **1** na obrobok tak, aby bol niekoľko milimetrov zatlačený. Stlačte **potom** nakrátko spúšť **4** a opäť ju ihneď uvoľnite.

### Zapnutie/vypnutie (Kontaktné spúšťanie)

- Ak potrebujete pracovať rýchlo, môžete držať spúšť **4** v stlačenej polohe. Pritlačte sponkovač **1** pevne na obrobok, až sa zaznie úder sponkovača. Priložte sponkovač na ďalšie miesto a znova pritlačte sponkovač **1** pevne na obrobok.

### Automatika DuoTac

Pomocou automatiky **DuoTac** môžete pracovať súčasne s 2 sponkami (zatĺkať 2 sponky naraz). Vďaka dvojitej hrúbke sponiek sa zvyšuje pevnosť tenkých materiálov v trhu, napríklad látok alebo fólií.

Pri zatĺkaní klinecovej sa funkcia **DuoTac** neďa používať.

- Posuňte prepínač pre automatiku **DuoTac 2** smerom hore, aby ste mohli spracovávať 2 sponky súčasne. Posuňte prepínač pre automatiku **DuoTac 2** smerom dole, aby ste mohli spracovávať jednu sponku alebo jeden klinec.

### Predvoľba intenzity výstrelu

Pomocou nastavovacieho kolieska **5** pre intenzitu výstrelu môžete predvoliť požadovanú intenzitu výstrelu po stupňoch. Požadovaná intenzita výstrelu (zatĺkacia sila) závisí od dĺžky sponiek resp. klinecovej a od pevnosti spracovávaného materiálu.

Pri súčasnom zatĺkaní 2 sponiek (funkcia **DuoTac**) je potrebné nastaviť nastavovacie koliesko **5** pre predvoľbu intenzity výstrelu približne o jeden stupeň vyššie.

**Upozornenie:** Nastavenú silu úderov vždy najprv vyskúšajte na zvyšku materiálu. Optimálne nastavenie sily úderu možno zistiť len praktickým vyskúšaním.

Údaje v nasledujúcej tabuľke sú odporúčanými hodnotami.

### Nastavovací rozsah nastavovacieho kolieska 5

Podklad	6	8	10	12	14 mm	14 mm
Mäkké drevo (borovica)						3
Tvrde drevo (buk)						6
Drievotrieskové dosky						4
Latovka						4

Podklad	6	8	10	12	14 mm	14 mm
Mäkké drevo (borovica)						3
Tvrde drevo (buk)						6
Drievotrieskové dosky						4
Latovka						4

Podklad	6	8	10	12	14 mm	14 mm
Mäkké drevo (borovica)						3
Tvrde drevo (buk)						6
Drievotrieskové dosky						4
Latovka						4

Podklad	6	8	10	12	14 mm	14 mm
Mäkké drevo (borovica)						3
Tvrde drevo (buk)						6
Drievotrieskové dosky						4
Latovka						4

### Pokyny na používanie

- ▶ **Pomocou tohto ručného elektrického náradia nemôžete zatĺkať 19 mm sponky. Nepoužívajte preto toto elektrické náradie na upevňovanie stropných obkladov z profilového dreva ani škárových príchytiek.**

Vyhýbajte sa výstrelom naprázdno, aby ste zabránili opotrebovaniu nárazníka. Nastavte po skončení práce nastavovacie koliesko intenzity výstrelu **5** na najnižšiu hodnotu najnižšiu hodnotu, aby ste odľahčili pružinu.

Elektrické náradie je dimenzované na krátkodobú prevádzku a pri nepretržitej prevádzke sa zahrieva. So zvyšujúcim sa zahriatím sa znižuje výkon. Druh prevádzky **S2** označuje **krátkodobú prevádzku** s maximálnou dĺžkou 10 minút pri konštantnom zaťažení. Po uplynutí tohto času elektrické náradie vypnite a nechajte ho vychladnúť.



**Odstraňovanie zaseknutých sponiek**

- ▶ **Pred každou prácou na ručnom elektrickom náradí vyťahnite zástrčku náradia zo zásuvky.**
- Ručné elektrické náradie otočte.
- Stlačte uvoľňovacie tlačidlo **6** a vyťahnite pritom zásobník **9** von smerom dozadu.
- Vyberte zablokovanú (vzpriečenú) sponku. V prípade potreby na to použite kliešte.
- Zasuňte zásobník **9** späť tak, aby zaskočil.
- ▶ **Do zásobníka včas doplňte sponky.** Príliš krátky pás so sponkami môže spôsobiť zasekávanie sponiek.

**Údržba a servis****Údržba a čistenie**

- ▶ **Pred každou prácou na ručnom elektrickom náradí vyťahnite zástrčku náradia zo zásuvky.**
- ▶ **Ručné elektrické náradie a jeho vetracie štrbiny udržiavajte vždy v čistote, aby ste mohli pracovať kvalitne a bezpečne.**

Ak je potrebná výmena prírodnej šnúry, musí ju vykonať firma Bosch alebo niektoré autorizované servisné stredisko ručného elektrického náradia Bosch, aby sa zabránilo ohrozeniu bezpečnosti používateľa náradia.

**Servisné stredisko a poradenstvo pri používaní**

Pri všetkých dopytoch a objednávkach náhradných súčiastok uvádzajte bezpodmienečne 10-miestne vecné číslo uvedené na typovom štítku výrobku.

Servisné stredisko Vám odpovie na otázky týkajúce sa opravy a údržby Vášho produktu ako aj náhradných súčiastok. Rozložené obrázky a informácie k náhradným súčiastkam nájdete aj na web-stránke:

**www.bosch-pt.com**

Tím poradcov Bosch Vám s radosťou poskytne pomoc pri otázkach týkajúcich sa našich produktov a ich príslušenstva.

**Slovakia**

Na [www.bosch-pt.sk](http://www.bosch-pt.sk) si môžete objednať opravu Vášho stroja online.

Tel.: (02) 48 703 800

Fax: (02) 48 703 801

E-Mail: [servis.naradia@sk.bosch.com](mailto:servis.naradia@sk.bosch.com)

[www.bosch.sk](http://www.bosch.sk)

**Likvidácia**

Ručné elektrické náradie, príslušenstvo a obal treba dať na recykláciu šetriacu životné prostredie.

Neodhadzujte ručné elektrické náradie do komunálneho odpadu!

**Len pre krajinu EÚ:**

Podľa Európskej smernice 2012/19/EÚ o starých elektrických a elektronických výrobkoch a podľa jej aplikácií v národnom práve sa musia už nepoužiteľné elektrické produkty zbierať separovane a dať na recykláciu zodpovedajúcu ochrane životného prostredia.

Zmeny vyhradené.

**Magyar****Biztonsági előírások****Általános biztonsági előírások az elektromos kéziszerszámokhoz**

**▲ FIGYELMEZTETÉS** Olvassa el az összes biztonsági figyelmeztetést és előírást. A következőkben leírt előírások betartásának elmulasztása áramütésekhez, tűzhöz és/vagy súlyos testi sérülésekhez vezethet.

**Kérjük a későbbi használatra gondosan őrizze meg ezeket az előírásokat.**

Az alább alkalmazott „elektromos kéziszerszám” fogalom a hálózati elektromos kéziszerszámokat (hálózati csatlakozó kábellel) és az akkumulátoros elektromos kéziszerszámokat (hálózati csatlakozó kábel nélkül) foglalja magában.

**Munkahelyi biztonság**

- ▶ **Tartsa tisztán és jól megvilágított állapotban a munkahelyét.** A rendetlenség és a megvilágítatlan munkaterület balesetekhez vezethet.
- ▶ **Ne dolgozzon a berendezéssel olyan robbanásveszélyes környezetben, ahol éghető folyadékok, gázok vagy porok vannak.** Az elektromos kéziszerszámok szikrákat keltenek, amelyek a port vagy a gőzöket meggyújtathatják.
- ▶ **Tartsa távol a gyerekeket és az idegen személyeket a munkahelytől, ha az elektromos kéziszerszámot használja.** Ha elvonják a figyelmét, elvesztheti az uralmát a berendezés felett.

**Elektromos biztonsági előírások**

- ▶ **A készülék csatlakozó dugójának bele kell illeszkednie a dugaszolóaljzatba. A csatlakozó dugót semmilyen módon sem szabad megváltoztatni. Védőföldeléssel ellátott készülékekkel kapcsolatban ne használjon csatlakozó adaptert.** A változtatás nélküli csatlakozó dugók és a megfelelő dugaszoló aljzatok csökkentik az áramütés kockázatát.
- ▶ **Kerülje el a földelt felületek, mint például csövek, fűtőtestek, kályhák és hűtőgépek megérintését.** Az áramütési veszély megnövekszik, ha a teste le van földelve.

## 18 | Magyar

- ▶ **Tartsa távol az elektromos kéziszerszámot az esőtől vagy nedvességtől.** Ha víz hatol be egy elektromos kéziszerszámba, ez megnöveli az áramütés veszélyét.
- ▶ **Ne használja a kábelt a rendeltetésétől eltérő célokra, vagyis a szerszámot soha ne hordozza vagy akassza fel a kábelnél fogva, és sohase húzza ki a hálózati csatlakozó dugót a kábelnél fogva. Tartsa távol a kábelt hőforrásoktól, olajtól, éles élektől és sarkoktól és mozgó gépalkatrészekről.** Egy megrongálódott vagy csomókkal teli kábel megnöveli az áramütés veszélyét.
- ▶ **Ha egy elektromos kéziszerszámmal a szabad ég alatt dolgozik, csak szabadban való használatra engedélyezett hosszabbítót használjon.** A szabadban való használatra engedélyezett hosszabbító használata csökkenti az áramütés veszélyét.
- ▶ **Ha nem lehet elkerülni az elektromos kéziszerszám nedves környezetben való használatát, alkalmazzon egy hibaáram-védőkapcsolót.** Egy hibaáram-védőkapcsoló alkalmazása csökkenti az áramütés kockázatát.

## Személyi biztonság

- ▶ **Munka közben mindig figyeljen, ügyeljen arra, amit csinál és megdöntött dolgozzon az elektromos kéziszerszámmal. Ha fáradt, ha kábítószerek vagy alkohol hatása alatt áll, vagy orvosságokat vett be, ne használja a berendezést.** Egy pillanatnyi figyelmetlenség a szerszám használata közben komoly sérülésekhez vezethet.
- ▶ **Viseljen személyi védőfelszerelést és mindig viseljen védőszemüveget.** A személyi védőfelszerelések, mint porvédő álarc, csúszásbiztos védőcipő, védősapka és fülvédő használata az elektromos kéziszerszám használata jellegének megfelelően csökkenti a személyi sérülések kockázatát.
- ▶ **Kerülje el a készülék akaratlan üzembe helyezését.** Győződjön meg arról, hogy az elektromos kéziszerszám ki van kapcsolva, mielőtt bedugná a csatlakozó dugót a dugaszolóaljzatba, csatlakoztatná az akkumulátor-csomagot, és mielőtt felvenné és vinni kezdené az elektromos kéziszerszámot. Ha az elektromos kéziszerszám felemelése közben az ujját a kapcsolón tartja, vagy ha a készüléket bekapcsolt állapotban csatlakoztatja az áramforráshoz, ez balesetekhez vezethet.
- ▶ **Az elektromos kéziszerszám bekapcsolása előtt okvetlenül távolítsa el a beállítószerszámokat vagy csavar kulcsokat.** Az elektromos kéziszerszám forgó részeiben felejtett beállítószerszám vagy csavar kulcs sérüléseket okozhat.
- ▶ **Ne becsülje túl önmagát. Kerülje el a normálistól eltérő testtartást, ügyeljen arra, hogy mindig biztosan álljon és az egyensúlyát megtartsa.** Így az elektromos kéziszerszám felett váratlan helyzetekben is jobban tud uralkodni.
- ▶ **Viseljen megfelelő ruhát. Ne viseljen bő ruhát vagy ékszereket. Tartsa távol a haját, a ruháját és a kesztyűjét a mozgó részekről.** A bő ruhát, az ékszereket és a hosszú hajat a mozgó alkatrészek magukkal ránthatják.
- ▶ **Ha az elektromos kéziszerszámra fel lehet szerelni a por elszívásához és összegyűjtéséhez szükséges berendezéseket, ellenőrizze, hogy azok megfelelő módon hozzá vannak kapcsolva a készülékhez és rendeltetésüknek megfelelően működnek.** A porgyűjtő berendezések használata csökkenti a munka során keletkező por veszélyes hatását.

## Az elektromos kéziszerszámok gondos kezelése és használata

- ▶ **Ne terhelje túl a berendezést. A munkájához csak az arra szolgáló elektromos kéziszerszámot használja.** Egy alkalmas elektromos kéziszerszámmal a megadott teljesítménytartományon belül jobban és biztonságosabban lehet dolgozni.
- ▶ **Ne használjon olyan elektromos kéziszerszámot, amelynek a kapcsolója elromlott.** Egy olyan elektromos kéziszerszám, amelyet nem lehet sem be-, sem kikapcsolni, veszélyes és meg kell javíttatni.
- ▶ **Húzza ki a csatlakozó dugót a dugaszolóaljzatról és/vagy az akkumulátor-csomagot az elektromos kéziszerszámból, mielőtt az elektromos kéziszerszámon beállítási munkákat végez, tartozékokat cserél vagy a szerszámot tárolásra elteszi.** Ez az elővigyázatossági intézkedés meggátolja a szerszám akaratlan üzembe helyezését.
- ▶ **A használaton kívüli elektromos kéziszerszámokat olyan helyen tárolja, ahol azokhoz gyerekek nem férhetnek hozzá. Ne hagyja, hogy olyan személyek használják az elektromos kéziszerszámot, akik nem ismerik a szerszámot, vagy nem olvasták el ezt az útmutatót.** Az elektromos kéziszerszámok veszélyesek, ha azokat gyakorlatlan személyek használják.
- ▶ **A készüléket gondosan ápolja. Ellenőrizze, hogy a mozgó alkatrészek kifogástalanul működnek-e, nincsenek-e beszorulva, és nincsenek-e eltörve vagy megrongálódva olyan alkatrészek, amelyek hatással lehetnek az elektromos kéziszerszám működésére. A berendezés megrongálódott részeit a készülék használata előtt javíttassa meg.** Sok olyan baleset történik, amelyet az elektromos kéziszerszám nem kielégítő karbantartására lehet visszavezetni.
- ▶ **Tartsa tisztán és éles állapotban a vágószerszámokat.** Az éles vágóélekkel rendelkező és gondosan ápolott vágószerszámok ritkábban ékelődnek be és azokat könnyebben lehet vezetni és irányítani.
- ▶ **Az elektromos kéziszerszámokat, tartozékokat, betétszerszámokat stb. csak ezen előírásoknak és az adott készüléktípusra vonatkozó kezelési utasításoknak megfelelően használja. Vegye figyelembe a munkafelvételeket és a kivitelezendő munka sajátosságait.** Az elektromos kéziszerszám eredeti rendeltetésétől eltérő célokra való alkalmazása veszélyes helyzetekhez vezethet.

## Szervíz-ellenőrzés

- ▶ **Az elektromos kéziszerszámot csak szakképzett személyzet csak eredeti pótalkatrészek felhasználásával javíthatja.** Ez biztosítja, hogy az elektromos kéziszerszám biztonságos maradjon.

## Biztonsági előírások a beverőgépek számára

- ▶ **Mindig abból induljon ki, hogy az elektromos kéziszer- szám kapcsokat tartalmaz.** A beverőgép gondtalan használata kapcsok váratlan kilövéséhez és ennek következtében sérülésekhez vezethet.
- ▶ **Sohase célozzon az elektromos kéziszerszámmal saját magára, vagy a közelben tartózkodó más személyekre.** Egy váratlan kioldás esetén egy kapocs kerül kilövésre, amely sérüléseket okozhat.
- ▶ **A bekapcsolt elektromos kéziszerszámot ne működtesse, amíg azt szilárdan rá nem nyomta a munkadarabra.** Ha az elektromos kéziszerszám nem áll érintkezésben a munkadarabbal, a kapocs a rögzítési pontról visszapatthat.
- ▶ **Válassza le az elektromos kéziszerszámot a hálózatról vagy az akkumulátorról, ha egy kapocs beakadt az elektromos kéziszerszámba.** Ha egy beverő szerszám csatlakoztatva van a hálózathoz, akkor egy beakadt kapocs eltávolításakor akaratlanul is működésbe léphet.
- ▶ **A beszerelt kapcsok eltávolításánál óvatosan járjon el.** Lehet hogy a rendszer meg van feszítve és a kapocs nagy erővel kilökődik, miközben Ön megpróbálja eltávolítani.
- ▶ **Ne használja ezt a beverő szerszámot villamos vezetékek rögzítésére.** A szerszám nincs villamos vezetékek felszerelésére méretezve, megrongálhatja a vezetékek szigetelését és így áramütést és tűzveszélyt okozhat.
- ▶ **A rejtett vezetékek felkutatásához használjon alkalmas fémkereső készüléket, vagy kérje ki a helyi energiaellátó vállalat tanácsát.** Ha egy elektromos vezeték a berendezéssel megérint, az tűzhöz és áramütéshez vezethet. Egy gázvezeték megrongálása robbanást eredményezhet. Ha egy vízvezeték szakít meg, anyagi károk keletkeznek.
- ▶ **A megmunkálásra kerülő munkadarabot megfelelően rögzítse.** Egy befogó szerkezettel vagy satuval rögzített munkadarab biztonságosabban van rögzítve, mintha csak a kezével tartaná.

## A termék és alkalmazási lehetőségeinek leírása



**Olvassa el az összes biztonsági figyelmeztetést és előírást.** A következőkben leírt előírások betartásának elmulasztása áramütésekhez, tűzhöz és/vagy súlyos testi sérülésekhez vezethet.

### Rendeltetésszerű használat

A készülék karton, szigetelőanyag, más anyagok, fóliák, bőr és hasonló anyagok fa alapra vagy fához hasonló anyagokból készült alapra való rögzítésére szolgál. A készülék fal-, vagy mennyezethorítások felerősítésére nem alkalmas.

## Az ábrázolásra kerülő komponensek

A készülék ábrázolásra kerülő komponenseinek sorszámozása az elektromos kéziszerszámnak az ábra-oldalon található képeire vonatkozik.

- 1 Tűzőrr
- 2 Átkapcsoló a DuoTac-Automatik számára
- 3 Fogantyú
- 4 Kioldó
- 5 Ütőerő beállító szabályozókerék
- 6 Magazin reteszelés kioldása
- 7 Utántöltési kijelzés
- 8 Kapocsszalag\*
- 9 Tároló
- 10 Szögshalag\*

\*A képeken látható vagy a szövegben leírt tartozékok részben nem tartoznak a standard szállítványhoz. Tartozékprogramunkban valamennyi tartozék megtalálható.

## Műszaki adatok

Tűzőgép	PTK 14 EDT	
Cikkszám		0 603 265 5..
Ütésszám	perc <sup>-1</sup>	30
Rövid időtartamú üzemelés (S2)	perc	10
Belövendő tárgy		
– Kapocsszalag		Type 53
– Szélesség	mm	11,4
– Hosszúság	mm	6–14
Belövendő tárgy		
– Szögshalag	mm	Type 48
– Hosszúság	mm	14
a tár legnagyobb befogadóképessége		100
Súly az „EPTA-Procedure 01:2014” (01:2014 EPTA-eljárás) szerint	kg	1,1
Érintésvédelmi osztály		□/II

Az adatok [U] = 230 V névleges feszültségre vonatkoznak. Ettől eltérő feszültségek esetén és az egyes országok számára készült különleges kivitelekben ezek az adatok változhatnak.

## Zaj és vibráció értékek

A zajmérési eredmények az EN 60745-2-16 szabványnak megfelelően kerültek meghatározásra.

A készülék A-értékelésű zajszintjének tipikus értékei: hangnyomásszint 84 dB(A); hangteljesítményszint 95 dB(A). Bizonytalanság K = 3 dB.

### Viseljen fülvédőt!

$a_{p1}$  rezgési összértékek és K bizonytalanság az EN 60745 szabvány szerint:

$a_{p1} = 7,5 \text{ m/s}^2$ ,  $K = 1,5 \text{ m/s}^2$ .

## 20 | Magyar

Az ezen előírásokban megadott rezgésszint az EN 60745 szabványban rögzített mérési módszerrel került meghatározásra és az elektromos kéziszerszámok összehasonlítására ez az érték felhasználható. Ez az érték a rezgési terhelés ideiglenes becsülésére is alkalmas.

A megadott rezgésszint az elektromos kéziszerszám fő alkalmazási területein való használat során fellépő érték. Ha az elektromos kéziszerszámot más alkalmazásokra, különböző tartozékokkal vagy nem kielégítő karbantartás mellett használják, a rezgésszint a fenti értéktől eltérhet. Ez az egész munkaidőre vonatkozó rezgési terhelést lényegesen megnövelheti.

A rezgési terhelés pontos megbecsüléséhez figyelembe kell venni azokat az időszakokat is, amikor a berendezés kikapcsolt állapotban van, vagy amikor be van ugyan kapcsolva, de nem kerül ténylegesen használatra. Ez az egész munkaidőre vonatkozó rezgési terhelést lényegesen csökkentheti. Hozzon kiegészítő biztonsági intézkedéseket a kezelőnek a rezgések hatása elleni védelmére, például: Az elektromos kéziszerszám és a betétszerszámok karbantartása, a kezek melegen tartása, a munkamenetek megszerzése.

### Megfelelőségi nyilatkozat

Egyedüli felelősséggel kijelentjük, hogy a „Műszaki adatok” leírt termék megfelel a 2011/65/EU, 2014/30/EU, 2006/42/EK irányelvekben és azok módosításaiban leírt idevágó előírásoknak és megfelel a következő szabványoknak: EN 60745-1, EN 60745-2-16, EN 50581.

A műszaki dokumentációja (2006/42/EK) a következő helyen található:

Robert Bosch Power Tools GmbH, PT/ETM9,  
70538 Stuttgart, GERMANY

Henk Becker  
Executive Vice President  
Engineering

Helmut Heinzelmann  
Head of Product Certification  
PT/ETM9

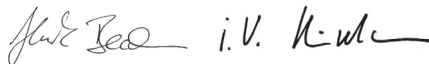

Robert Bosch Power Tools GmbH  
70538 Stuttgart, GERMANY  
Stuttgart, 01.01.2017

## Összeszerelés

### A tár betöltése (lásd az „A1 – A2” ábrát)

- ▶ **Az elektromos kéziszerszámon végzendő bármely munka megkezdése előtt húzza ki a csatlakozó dugót a dugaszolóaljzattól.**
- ▶ **Csak eredeti Bosch gyártmányú tartozékokat használjon.** A tűzőgép precíziós alkatrészei, mint a tár, az ütőfej és a kilövőcsatorna Bosch gyártmányú kapcsok és szögek kilövésére vannak optimalizálva. Más gyártó cégek eltérő minőségű és méretű acélalkatrészeket használnak.
- Fordítsa meg az elektromos kéziszerszámot.
- Nyomja meg a **6** reteszelés feloldót és húzza ki hátrafelé a **9** magazint.

- Tegye be a **8** kapocsszalagot, illetve a **10** szögsszalagot. A **10** szögsszalag behelyezésekor tartsa a tűzőgépet kissé ferde helyzetben, hogy a szögek felfeküdjenek az oldalfalra.
- Tolja vissza a **9** magazint, amíg az bepattan a helyére.
- ▶ **A magazin felnyitásokor, megtöltésekor és lezárásakor ne alkalmazzon erőszakot.**

## Üzemeltetés

### Üzembe helyezés

- ▶ **Ügyeljen a helyes hálózati feszültségre! Az áramforrás feszültségének meg kell egyeznie az elektromos kéziszerszám típus tábláján található adatokkal. A 230 V-os berendezések 220 V hálózati feszültségről is szabad üzemeltetni.**

A mozgatható **1** tűzőorrall összekapcsolt kioldásreteszelő meggátolja egy lövés akaratlan kiváltását, ha véletlenül megnyomják a **4** kioldót.

Az energia megtakarítására az elektromos kéziszerszámot csak akkor kapcsolja be, ha használja.

### Be-/kikapcsolás (Egyenkénti kioldás)

- A tűzőorrot **1** először nyomja szorosan a munkadarabra, amíg az néhány milliméterre benyomódik. Ezután nyomja meg rövid időre, majd ismét engedje el a **4** kioldót.

### Be-/kikapcsolás (Érintésre történő kioldás)

- Gyors munkához tartsa benyomva a **4** kioldót. Nyomja rá az **1** tűzőorrot szorosan a munkadarabra, amíg ki nem oldódik az első lövés. Tegye fel a tűzőgépet a következő pontra és ismét nyomja rá szorosan az **1** tűzőorrot a munkadarabra.

### DuoTac-Automatik

A DuoTac-Automatikkal egyszerre 2 kapcsot is fel lehet dolgozni. A kapcsok megkettőzött vastagsága következtében a vékony anyagok, például szövetek, vagy fóliák szakítószilárdsága magasabb lesz.

Szögek használata esetén a DuoTac-funkció nem működik.

- Tolja el a DuoTac-Automatik **2** kapcsolóját felfelé, ha **2** kapcsot akar egyidejűleg feldolgozni. Ha egyidejűleg csak egy kapcsot vagy egy szöget akar feldolgozni, tolja el a DuoTac-Automatik **2** kapcsolóját lefelé.

### Az ütőerő előválasztása

Az **5** ütőerő előválasztó szabályozókerékkel az ütőerő több fokozatban beállítható.

A szükséges ütőerő a kapcsok, illetve szögek hosszától és az anyag keménységétől függ.

**2** kapocs feldolgozása esetén (DuoTac-funkció) az **5** előzetes ütőerőválasztó szabályozókeréken kb. egy fokozattal magasabb ütőerőt kell beállítani.

**Megjegyzés:** Mindig próbálja ki először egy anyagmaradékon a beállított ütőerőt. Az optimális ütőerő beállítást csak gyakorlati próbákkal lehet meghatározni.

Az alábbi táblázatban található értékek javasolt értékek.

**A 5 szabályozókerék beállítási tartománya****Alap**

Puhafa (fenyő)	1–3	3
Keményfa (bükkfa)	3–5	6
Faforgács- lemezek	2–4	4
Asztaloslemez	2–4	4

**Alap**

Puhafa (fenyő)	2–4	
Keményfa (bükkfa)	4–6	
Faforgács- lemezek	4–6	
Asztaloslemez	4–5	

**Munkavégzési tanácsok**

- ▶ **Ezzel az elektromos kéziszerszámmal nem lehet 19 mm-es kapcsokat használni. Ezért ezt az elektromos kéziszerszámot a mennyezetborításokhoz használt kapcsok belövésére ne használja.**

Az ütőfej elkopásának csökkentésére ne hozza működésbe kapcsok, illetve szögek nélkül a készüléket. A munkák befejezése után állítsa be az 5 ütőerő előválasztó gombot egy alacsony ütőerőre, hogy ezzel lecsökkentse a feszítőrugó feszültségét.

Az elektromos kéziszerszám rövid időtartamú üzemelésre van méretezve és tartós üzem esetén felmelegszik. A felmelegedés során a készülék teljesítménye csökken. Az **S2** üzemmód állandó terhelés mellett **rövid időtartamú üzem**et jelöl. Ennek maximális időtartama 10 perc. Ezen idő elteltével állítsa le és hagyja lehűlni az elektromos kéziszerszámot.

**Beékelődött kapcsok eltávolítása**

- ▶ **Az elektromos kéziszerszámon végzendő bármely munka megkezdése előtt húzza ki a csatlakozó dugót a dugaszolóaljzatból.**
  - Fordítsa meg az elektromos kéziszerszámot.
  - Nyomja meg a 6 reteszelés feloldót és húzza ki hátrafelé a 9 magazint.
  - Távolítsa el a beékelődött kapcsot. Szükség esetén használjon erre a célra egy fogót.
  - Tolja vissza a 9 magazint, amíg az bepattan a helyére.
- ▶ **A tárat időben töltsé fel.** Előfordulhat, hogy a kapcsok beékelődésének egy túl rövid kapocsrúd az oka.

**Karbantartás és szerviz****Karbantartás és tisztítás**

- ▶ **Az elektromos kéziszerszámon végzendő bármely munka megkezdése előtt húzza ki a csatlakozó dugót a dugaszolóaljzatból.**
- ▶ **Tartsa mindig tisztán az elektromos kéziszerszámot és annak szellőzőnyílásait, hogy jól és biztonságosan dolgozhasson.**

Ha a csatlakozó vezetékét ki kell cserélni, akkor a cserével csak a magát a Bosch céget, vagy egy Bosch elektromos kézi-szerszám-műhely ügyfélszolgálatát szabad megbízni, nehogy a biztonságra veszélyes szituáció lépjen fel.

**Vevőszolgálat és használati tanácsadás**

Ha kérdései vannak, vagy pótalkatrészeket akar megrendelni, okvetlenül adja meg az elektromos kéziszerszám típus tábláján található 10-jegyű cikkszámot.

A Vevőszolgálat választ ad a termékének javításával és karbantartásával, valamint a pótalkatrészekkel kapcsolatos kérdéseire. A tartalékalkatrészekkel kapcsolatos robbantott ábrák és egyéb információk a címen található:

**www.bosch-pt.com**

A Bosch Használati Tanácsadó Team szívesen segít, ha termékünkkel és azok tartozékaival kapcsolatos kérdései vannak.

**Magyarország**

Robert Bosch Kft.

1103 Budapest

Gyömrői út. 120.

A [www.bosch-pt.hu](http://www.bosch-pt.hu) oldalon online megrendelheti készülékének javítását.

Tel.: (061) 431-3835

Fax: (061) 431-3888

**Eltávolítás**

Az elektromos kéziszerszámokat, a tartozékokat és a csomagolást a környezetvédelmi szempontoknak megfelelően kell újrafelhasználásra előkészíteni.

Ne dobja ki az elektromos kéziszerszámokat a háztartási szemétkébe!

**Csak az EU-tagországok számára:**

A használt villamos és elektronikus berendezésekre vonatkozó 2012/19/EU sz. Európai Irányelvnek és ennek a megfelelő országok jogharmonizációjának megfelelően a már használhatatlan elektromos kéziszerszámokat külön össze kell gyűjteni és a környezetvédelmi szempontból megfelelő újra felhasználásra le kell adni.

**A változtatások joga fenntartva.**

## Русский

В состав эксплуатационных документов, предусмотренных изготовителем для продукции, могут входить настоящее руководство по эксплуатации, а также приложения. Информация о подтверждении соответствия содержится в приложении.

Информация о стране происхождения указана на корпусе изделия и в приложении.

Дата изготовления указана на последней странице обложки Руководства.

Контактная информация относительно импортера содержится на упаковке.

### Срок службы изделия

Срок службы изделия составляет 7 лет. Не рекомендуется к эксплуатации по истечении 5 лет хранения с даты изготовления без предварительной проверки (дату изготовления см. на этикетке).

### Перечень критических отказов и ошибочные действия персонала или пользователя

- не использовать с поврежденной рукояткой или поврежденным защитным кожухом
- не использовать при появлении дыма непосредственно из корпуса изделия
- не использовать с перебитым или оголенным электрическим кабелем
- не использовать на открытом пространстве во время дождя (в распыляемой воде)
- не включать при попадании воды в корпус
- не использовать при сильном искрении
- не использовать при появлении сильной вибрации

### Критерии предельных состояний

- перетёрт или повреждён электрический кабель
- поврежден корпус изделия

### Тип и периодичность технического обслуживания

Рекомендуется очистить инструмент от пыли после каждого использования.

### Хранение

- необходимо хранить в сухом месте
- необходимо хранить вдали от источников повышенных температур и воздействия солнечных лучей
- при хранении необходимо избегать резкого перепада температур
- хранение без упаковки не допускается
- подробные требования к условиям хранения смотрите в ГОСТ 15150 (Условие 1)

### Транспортировка

- категорически не допускается падение и любые механические воздействия на упаковку при транспортировке
- при разгрузке/погрузке не допускается использование любого вида техники, работающей по принципу зажима упаковки
- подробные требования к условиям транспортировки смотрите в ГОСТ 15150 (Условие 5)

## Указания по безопасности

### Общие указания по технике безопасности для электроинструментов

#### **⚠ ПРЕДУПРЕЖДЕНИЕ** Прочтите все указания и инструкции по технике

**безопасности.** Несоблюдение указаний и инструкций по технике безопасности может стать причиной поражения электрическим током, пожара и тяжелых травм.

#### **Сохраняйте эти инструкции и указания для будущего использования.**

Использованное в настоящих инструкциях и указаниях понятие «электроинструмент» распространяется на электроинструмент с питанием от сети (с сетевым шнуром) и на аккумуляторный электроинструмент (без сетевого шнура).

### Безопасность рабочего места

- ▶ **Содержите рабочее место в чистоте и хорошо освещенным.** Беспорядок или неосвещенные участки рабочего места могут привести к несчастным случаям.
- ▶ **Не работайте с этим электроинструментом во взрывоопасном помещении, в котором находятся горючие жидкости, воспламеняющиеся газы или пыль.** Электроинструменты искрят, что может привести к воспламенению пыли или паров.
- ▶ **Во время работы с электроинструментом не допускайте близко к Вашему рабочему месту детей и посторонних лиц.** Отвлечшись, Вы можете потерять контроль над электроинструментом.

### Электробезопасность

- ▶ **Штепсельная вилка электроинструмента должна подходить к штепсельной розетке. Ни в коем случае не изменяйте штепсельную вилку. Не применяйте переходные штекеры для электроинструментов с защитным заземлением.** Неизменные штепсельные вилки и подходящие штепсельные розетки снижают риск поражения электротоком.
- ▶ **Предотвращайте телесный контакт с заземленными поверхностями, как то: с трубами, элементами отопления, кухонными плитами и холодильниками.** При заземлении Вашего тела повышается риск поражения электротоком.
- ▶ **Защищайте электроинструмент от дождя и сырости.** Проникновение воды в электроинструмент повышает риск поражения электротоком.
- ▶ **Не разрешается использовать шнур не по назначению, например, для транспортировки или подвески электроинструмента, или для вытягивания вилки из штепсельной розетки. Защищайте шнур от воздействия высоких температур, масла, острых кромок или подвижных частей электроинструмента.** Поврежденный или спутанный шнур повышает риск поражения электротоком.
- ▶ **При работе с электроинструментом под открытым небом применяйте пригодные для этого кабели-удлинители.** Применение пригодного для работы под от-

крытым небом кабеля-удлинителя снижает риск поражения электротоком.

- ▶ **Если невозможно избежать применения электроинструмента в сыром помещении, подключайте электроинструмент через устройства защитного отключения.** Применение устройства защитного отключения снижает риск электрического поражения.

#### Безопасность людей

- ▶ **Будьте внимательными, следите за тем, что Вы делаете, и продуманно начинайте работу с электроинструментом. Не пользуйтесь электроинструментом в усталом состоянии или если Вы находитесь в состоянии наркотического или алкогольного опьянения или под воздействием лекарств.** Один момент невнимательности при работе с электроинструментом может привести к серьезным травмам.
- ▶ **Применяйте средства индивидуальной защиты и всегда защитные очки.** Использование средств индивидуальной защиты, как то: защитной маски, обуви на нескользящей подошве, защитного шлема или средств защиты органов слуха, – в зависимости от вида работы с электроинструментом снижает риск получения травм.
- ▶ **Предотвращайте непреднамеренное включение электроинструмента. Перед подключением электроинструмента к электропитанию и/или к аккумулятору убедитесь в выключенном состоянии электроинструмента.** Удержание пальца на выключателе при транспортировке электроинструмента и подключение к сети питания включенного электроинструмента чревато несчастными случаями.
- ▶ **Убирайте установочный инструмент или гаечные ключи до включения электроинструмента.** Инструмент или ключ, находящийся во вращающейся части электроинструмента, может привести к травмам.
- ▶ **Не принимайте неестественное положение корпуса тела. Всегда занимайте устойчивое положение и сохраняйте равновесие.** Благодаря этому Вы можете лучше контролировать электроинструмент в неожиданных ситуациях.
- ▶ **Носите подходящую рабочую одежду. Не носите широкую одежду и украшения. Держите волосы, одежду и рукавицы вдали от движущихся частей.** Широкая одежда, украшения или длинные волосы могут быть затянуты вращающимися частями.
- ▶ **При наличии возможности установки пылеотсасывающих и пылесборных устройств проверяйте их присоединение и правильное использование.** Применение пылесоса может снизить опасность, создаваемую пылью.

#### Применение электроинструмента и обращение с ним

- ▶ **Не перегружайте электроинструмент. Используйте для Вашей работы предназначенный для этого электроинструмент.** С подходящим электроинструментом Вы работаете лучше и надежнее в указанном диапазоне мощности.

- ▶ **Не работайте с электроинструментом при неисправном выключателе.** Электроинструмент, который не поддается включению или выключению, опасен и должен быть отремонтирован.
- ▶ **До начала наладки электроинструмента, перед заменой принадлежностей и прекращением работы отключайте штепсельную вилку от розетки сети и/или выньте аккумулятор.** Эта мера предосторожности предотвращает непреднамеренное включение электроинструмента.
- ▶ **Храните электроинструменты в недоступном для детей месте. Не разрешайте пользоваться электроинструментом лицам, которые не знакомы с ним или не читали настоящих инструкций.** Электроинструменты опасны в руках неопытных лиц.
- ▶ **Тщательно ухаживайте за электроинструментом. Проверяйте безупречную функцию и ход движущихся частей электроинструмента, отсутствие поломок или повреждений, отрицательно влияющих на функцию электроинструмента. Поврежденные части должны быть отремонтированы до использования электроинструмента.** Плохое обслуживание электроинструментов является причиной большого числа несчастных случаев.
- ▶ **Держите режущий инструмент в заточенном и чистом состоянии.** Заботливо ухоженные режущие инструменты с острыми режущими кромками режут заклиниваются и их легче вести.
- ▶ **Применяйте электроинструмент, принадлежности, рабочие инструменты и т. п. в соответствии с настоящими инструкциями. Учитывайте при этом рабочие условия и выполняемую работу.** Использование электроинструментов для непредусмотренных работ может привести к опасным ситуациям.

#### Сервис

- ▶ **Ремонт Вашего электроинструмента поручайте только квалифицированному персоналу и только с применением оригинальных запасных частей.** Этим обеспечивается безопасность электроинструмента.

#### Указания по технике безопасности для скобо-забивных пистолетов

- ▶ **Всегда исходите из того, что в электроинструменте находятся скобы.** Неосторожное обращение со скобо-забивным пистолетом может привести к неожиданному выталкиванию скоб, что чревато травмами.
- ▶ **Не наводите электроинструмент на себя и других находящихся поблизости лиц.** В результате неожиданного приведения в действие происходит выталкивание скобы, что может привести к травмам.
- ▶ **Не приводите электроинструмент в действие до тех пор, пока он не будет приставлен к обрабатываемой заготовке.** При отсутствии контакта между электроинструментом и заготовкой возможно отскакивание скобы от места закрепления.
- ▶ **При заклинивании скобы в электроинструменте отсоедините электроинструмент от сети или вытащите**

## 24 | Русский

**аккумуляторную батарею.** Если скобозабивной пистолет подключен к источнику питания, при удалении застрявшей скобы он может быть случайно приведен в действие.

- ▶ **Будьте осторожны при вытягивании застрявшей скобы.** Механизм может находиться на взводе и скоба может быть с силой вытолкнута, когда Вы будете пытаться убрать застрявшую скобу.
- ▶ **Не используйте этот скобозабивной пистолет для закрепления электропроводки.** Он не предназначен для прокладки электропроводки, может повредить изоляцию электрокабеля и привести к электрическому удару и опасности пожара.
- ▶ **Применяйте соответствующую металлоискатели для нахождения скрытых систем электро-, газо- и водоснабжения или обращайтесь за справкой в местное предприятие коммунального снабжения.** Контакт с электропроводкой может привести к пожару и поражению электрическим током. Повреждение газопровода может привести к взрыву. Повреждение водопровода ведет к нанесению материального ущерба.
- ▶ **Закрепляйте заготовку.** Заготовка, установленная в зажимное приспособление или в тиски, удерживается более надежно, чем в Вашей руке.

## Описание продукта и услуг



**Прочтите все указания и инструкции по технике безопасности.** Упущения в отношении указаний и инструкций по технике безопасности могут стать причиной поражения электрическим током, пожара и тяжелых травм.

### Применение по назначению

Настоящий электроинструмент предназначен для прихватывания и сшивания картона, изолирующего материала, текстиля, кожи и подобных материалов с подложкой из древесины или сходных с древесиной материалов. Настоящий электроинструмент не пригоден для крепления обшивки стен или потолка.

### Изображенные составные части

Нумерация представленных компонентов выполнена по изображению на странице с иллюстрациями.

- 1 Носик скобозабивного пистолета
- 2 Переключатель автоматики DuoTac
- 3 Рукоятка
- 4 Спусковой крючок
- 5 Колесико для настройки силы удара
- 6 Кнопка разблокировки магазина
- 7 Индикатор заполнения магазина
- 8 Обойма скоб\*
- 9 Магазин
- 10 Обойма гвоздей\*

**\*Изображенные или описанные принадлежности не входят в стандартный объем поставки. Полный ассортимент принадлежностей Вы найдете в нашей программе принадлежностей.**

### Технические данные

Скобосшиватель	РТК 14 EDT	
Товарный №	0 603 265 5..	
Число ударов	мин <sup>-1</sup>	30
Кратковременный режим работы (S2)	мин	10
Крепежный материал		
– Обойма скоб		Типе 53
– Ширина	мм	11,4
– Длина	мм	6–14
Крепежный материал		
– Штабель гвоздей	мм	Типе 48
– Длина	мм	14
Вместимость магазина, макс.	100	
Вес согласно EPTA-Procedure 01:2014	кг	1,1
Класс защиты	□/II	
Параметры указаны для номинального напряжения [U] 230 В. При других значениях напряжения, а также в специфическом для страны исполнении инструмента возможны иные параметры.		

### Данные по шуму и вибрации

Значения звуковой эмиссии определены в соответствии с EN 60745-2-16.

A-взвешенный уровень шума от электроинструмента составляет обычно: уровень звукового давления 84 дБ(A); уровень звуковой мощности 95 дБ(A). Недостоверность K = 3 дБ.

### Применяйте средства защиты органов слуха!

Суммарная вибрация  $a_{hv}$  и погрешность K определены в соответствии с EN 60745:  
 $a_{hv} = 7,5 \text{ м/с}^2$ , K = 1,5 м/с<sup>2</sup>.

Указанный в этих инструкциях уровень вибрации определен в соответствии со стандартизированной методикой измерений, прописанной в EN 60745, и может использоваться для сравнения электроинструментов. Он пригоден также для предварительной оценки вибрационной нагрузки.

Уровень вибрации указан для основных видов работы с электроинструментом. Однако если электроинструмент будет использован для выполнения других работ, с различными принадлежностями, с применением сменных рабочих инструментов, не предусмотренных изготовителем, или техническое обслуживание не будет отвечать предписаниям, то уровень вибрации может быть иным. Это может значительно повысить вибрационную нагрузку в течение всей продолжительности работы.

Для точной оценки вибрационной нагрузки в течение определенного временного интервала нужно учитывать также и время, когда инструмент выключен или, хотя и включен, но не находится в работе. Это может значительно сократить нагрузку от вибрации в расчете на полное ра-



бочее время.

Предусмотрите дополнительные меры безопасности для защиты оператора от воздействия вибрации, например: техническое обслуживание электроинструмента и рабочих инструментов, меры по поддержанию рук в тепле, организация технологических процессов.

## Заявление о соответствии

Мы заявляем под нашу единоличную ответственность, что описанный в разделе «Технические данные» продукт отвечает всем соответствующим положениям Директив 2011/65/EU, 2014/30/EU, 2006/42/EC, включая их изменения, а также следующим нормам: EN 60745-1, EN 60745-2-16, EN 50581.

Техническая документация (2006/42/EC):  
Robert Bosch Power Tools GmbH, PT/ETM9,  
70538 Stuttgart, GERMANY

Henk Becker  
Executive Vice President  
Engineering

Helmut Heinzelmann  
Head of Product Certification  
PT/ETM9

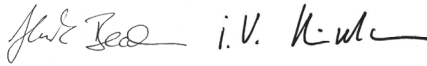

Robert Bosch Power Tools GmbH  
70538 Stuttgart, GERMANY  
Stuttgart, 01.01.2017

## Сборка

### Заполнение магазина (см. рис. A1 – A2)

- ▶ **Перед любыми манипуляциями с электроинструментом вытаскивайте штепсель из розетки.**
- ▶ **Используйте только оригинальные принадлежности Bosch.** Прецизионные детали скобосшивателя, как напр., магазин, толкатель и канал выталкивания, рассчитаны на скобы и гвозди производства Bosch. Другие производители используют сталь другого качества и другие размеры комплектующих.
- Переверните электроинструмент.
- Нажмите кнопку разблокировки **6** и одновременно вытащите магазин **9** назад.
- Вложите обойму скоб **8** или гвоздей **10**. При вкладывании обоймы гвоздей **10** держите скобосшиватель с небольшим наклоном так, чтобы гвозди прилегали к боковой стенке.
- Опять задвиньте магазин **9**, чтобы он вошел в зацепление.
- ▶ **Не применяйте силу при открытии, наполнении и закрытии магазина.**

## Работа с инструментом

### Включение электроинструмента

- ▶ **Учитывайте напряжение сети! Напряжение источника тока должно соответствовать данным на заводской табличке электроинструмента. Электроинстру-**

### менты на 230 В могут работать также и при напряжении 220 В.

Привязанная к подвижному носику скобозабивного пистолета **1** блокировка спускового крючка предотвращает непреднамеренное срабатывание при случайном нажатии на спусковой крючок **4**.

В целях экономии электроэнергии включайте электроинструмент только тогда, когда Вы собираетесь работать с ним.

### Включение/выключение (Одноразовый спуск)

- **Сначала** прижмите носик скобозабивного пистолета **1** к детали. **Затем** коротко нажмите на спусковой крючок **4** и отпустите его.

### Включение/выключение (Контактный спуск)

- В целях ускорения работы Вы можете постоянно держать спусковой крючок **4** прижатым. Крепко прижмите носик скобозабивного пистолета **1** к заготовке для скуска. Переставьте скобозабивной пистолет в другое место и снова прижмите носик **1** крепко к заготовке.

### Автоматика DuoTac

Благодаря автоматике DuoTac можно одновременно загонять по 2 скобы. Благодаря двойной толщине скоб повышается прочность на разрыв тонких материалов, напр., тканей или пленок.

С гвоздями функция DuoTac не работает.

- Передвиньте переключатель автоматки DuoTac **2** вверх, чтобы одновременно загонять по 2 скобы. Передвиньте переключатель автоматки DuoTac **2** вниз, чтобы загонять по одной скобе или по одному гвоздю.

### Настройка силы удара

С помощью колесика для настройки силы удара **5** можно плавно настраивать необходимую силу удара.

Необходимая сила удара зависит от длины скоб или гвоздей и прочности материала.

Если Вы загоняете по две скобы (функция DuoTac), колесико для настройки силы удара **5** необходимо установить прибл. на одну ступень выше.

**Указание:** Всегда испробуйте настройку силы удара сначала на остатках материала. Оптимальную настройку силы удара можно определить только практическим способом. Данные в следующей таблице являются рекомендуемыми значениями.

### Диапазон настройки колесика 5

Основание	6	8	10	12	14 mm	14 mm
Мягкая древесина (сосна)	1–3					3
Твердая древесина (бук)						6

## 26 | Русский



Основание

Древесно-стружечная плита	2–4	4
Столярная плита	2–4	4



Основание

Мягкая древесина (сосна)	2–4	
Твердая древесина (бук)	4–6	
Древесно-стружечная плита	4–6	
Столярная плита	4–5	

## Указания по применению

- ▶ **Этим электроинструментом невозможно забивать 19-миллиметровые скобы. Поэтому не пользуйтесь этим электроинструментом для обшивки потолков с помощью захватных устройств и когтей для вагонки.**

В целях меньшего износа бойка сократите число холостых спусков. По окончании работы устанавливайте силу удара установочным колесиком **5** на минимальное значение, чтобы разгрузить пружину сжатия.

Электроинструмент рассчитан на кратковременный режим работы, при длительной работе он нагревается. По мере нагревания мощность снижается. Режим работы **S2** обозначает **кратковременный режим работы** продолжительностью максимум 10 мин. при неизменной нагрузке. По истечении этого времени выключите электроинструмент и дайте ему остыть.

## Удаление застрявших скоб

- ▶ **Перед любыми манипуляциями с электроинструментом вытаскивайте штепсель из розетки.**
  - Переверните электроинструмент.
  - Нажмите кнопку разблокировки **6** и одновременно вытаскивайте магазин **9** назад.
  - Удалите застрявшую скобу. При необходимости используйте для этого плоскогубцы.
  - Опять задвиньте магазин **9**, чтобы он вошел в зацепление.

- ▶ **Своевременноправляйте магазин.** Слишком короткая обойма скоб может быть причиной застревания скоб.

## Техобслуживание и сервис

## Техобслуживание и очистка

- ▶ **Перед любыми манипуляциями с электроинструментом вытаскивайте штепсель из розетки.**
- ▶ **Для обеспечения качественной и безопасной работы следует постоянно содержать электроинструмент и вентиляционные щели в чистоте.**

Если требуется поменять шнур, обращайтесь на фирму Bosch или в авторизованную сервисную мастерскую для электроинструментов Bosch.

## Сервис и консультирование на предмет использования продукции

Пожалуйста, во всех запросах и заказах запчастей обязательно указывайте 10-значный товарный номер по заводской табличке электроинструмента.

Сервисная мастерская ответит на все Ваши вопросы по ремонту и обслуживанию Вашего продукта и по запчастям. Монтажные чертежи и информацию по запчастям Вы найдете также по адресу:

**www.bosch-pt.com**

Коллектив сотрудников Bosch, предоставляющий консультации на предмет использования продукции, с удовольствием ответит на все Ваши вопросы относительно нашей продукции и ее принадлежностей.

## Для региона: Россия, Беларусь, Казахстан, Украина

Гарантийное обслуживание и ремонт электроинструмента, с соблюдением требований и норм изготовителя производятся на территории всех стран только у фирменных или авторизованных сервисных центров «Роберт Бош».

**ПРЕДУПРЕЖДЕНИЕ!** Использование контрафактной продукции опасно в эксплуатации, может привести к ущербу для Вашего здоровья. Изготовление и распространение контрафактной продукции преследуется по Закону в административном и уголовном порядке.

## Россия

Уполномоченная изготовителем организация:

ООО «Роберт Бош»

Вашутинское шоссе, вл. 24

141400, г.Химки, Московская обл.

Россия

Тел.: 8 800 100 8007 (звонок по России бесплатный)

E-Mail: info.powertools@ru.bosch.com

Полную и актуальную информацию о расположении сервисных центров и приёмных пунктов Вы можете получить:

- на официальном сайте [www.bosch-pt.ru](http://www.bosch-pt.ru)
- либо по телефону справочно – сервисной службы Bosch 8 800 100 8007 (звонок по России бесплатный)

**Беларусь**

ИП «Роберт Бош» ООО  
 Сервисный центр по обслуживанию электроинструмента  
 ул. Тимирязева, 65А-020  
 220035, г. Минск  
 Беларусь  
 Тел.: +375 (17) 254 78 71  
 Тел.: +375 (17) 254 79 15/16  
 Факс: +375 (17) 254 78 75  
 E-Mail: pt-service.by@bosch.com  
 Официальный сайт: www.bosch-pt.by

**Казахстан**

ТОО «Роберт Бош»  
 Сервисный центр по обслуживанию электроинструмента  
 г. Алматы  
 Казахстан  
 050050  
 пр. Райымбека 169/1  
 уг. ул. Коммунальная  
 Тел.: +7 (727) 232 37 07  
 Факс: +7 (727) 233 07 87  
 E-Mail: info.powertools.ka@bosch.com  
 Официальный сайт: www.bosch.kz; www.bosch-pt.kz

**Утилизация**

Отслужившие свой срок электроинструменты, принадлежности и упаковку следует сдавать на экологически чистую рекуперацию отходов.

Не выбрасывайте электроинструменты в бытовой мусор!

**Только для стран-членов ЕС:**

Согласно Европейской Директиве 2012/19/EU о старых электрических и электронных инструментах и приборах и адекватному предписанию национального права, отслужившие свой срок электроинструменты должны отдельно собираться и сдаваться на экологически чистую утилизацию.

собираться и сдаваться на экологически чистую утилизацию.

**Возможны изменения.****Українська****Вказівки з техніки безпеки****Загальні застереження для електроприладів****⚠ ПОПЕРЕДЖЕННЯ Прочитайте всі застереження і вказівки.**

Недотримання застережень і вказівок може призвести до ураження електричним струмом, пожежі та/або серйозних травм.

**Добре зберігайте на майбутнє ці попередження і вказівки.**

Під поняттям «електроприлад» в цих застереженнях мається на увазі електроприлад, що працює від мережі (з електрокабелем) або від акумуляторної батареї (без електрокабелю).

**Безпека на робочому місці**

- ▶ **Тримайте своє робоче місце в чистоті і забезпечте добре освітлення робочого місця.** Безлад або погане освітлення на робочому місці можуть призвести до нещасних випадків.
- ▶ **Не працюйте з електроприладом у середовищі, де існує небезпека вибуху внаслідок присутності горючих рідин, газів або пилу.** Електроприлади можуть породжувати іскри, від яких може займатися пил або пари.
- ▶ **Під час праці з електроприладом не підпускайте до робочого місця дітей та інших людей.** Ви можете втратити контроль над приладом, якщо Ваша увага буде відвернута.

**Електрична безпека**

- ▶ **Штепсель електроприладу повинен підходити до розетки. Не дозволяється міняти щось в штепселі. Для роботи з електроприладами, що мають захисне заземлення, не використовуйте адаптери.** Використання оригінального штепселя та належної розетки зменшує ризик ураження електричним струмом.
- ▶ **Уникайте контакту частин тіла із заземленими поверхнями, як напр., трубами, батареями опалення, плитами та холодильниками.** Коли Ваше тіло заземлене, існує збільшена небезпека ураження електричним струмом.
- ▶ **Захищайте прилад від дощу і вологи.** Попадання води в електроприлад збільшує ризик ураження електричним струмом.
- ▶ **Не використовуйте кабель для перенесення електроприладу, підвішування або витягування штепселя з розетки. Захищайте кабель від тепла, олії, гострих країв та деталей приладу, що рухаються.** Пошкоджений або закручений кабель збільшує ризик ураження електричним струмом.
- ▶ **Для зовнішніх робіт обов'язково використовуйте лише такий подовжувач, що придатний для зовнішніх робіт.** Використання подовжувача, що

## 28 | Українська

розрахований на зовнішні роботи, зменшує ризик ураження електричним струмом.

- ▶ **Якщо не можна запобігти використанню електроприладу у вологому середовищі, використовуйте пристрій захисного вимкнення.** Використання пристрою захисного вимкнення зменшує ризик ураження електричним струмом.

**Безпека людей**

- ▶ **Будьте уважними, слідкуйте за тим, що Ви робите, та розсудливо поведіться під час роботи з електроприладом. Не користуйтеся електроприладом, якщо Ви стомлені або знаходитеся під дією наркотиків, спиртних напоїв або ліків.** Мить неухваності при користуванні електроприладом може призвести до серйозних травм.
  - ▶ **Вдягайте особисте захисне спорядження та обов'язково вдягайте захисні окуляри.** Вдягання особистого захисного спорядження, як напр., – в залежності від виду робіт – захисної маски, спецвзуття, що не ковзається, каски та навушників, зменшує ризик травм.
  - ▶ **Уникайте випадкового вмикання. Перш ніж ввімкнути електроприлад в електромережу або під'єднати акумуляторну батарею, брати його в руки або переносити, впевніться в тому, що електроприлад вимкнений.** Тримання пальця на вимикачі під час перенесення електроприладу або підключення в розетку увімкненого приладу може призвести до травм.
  - ▶ **Перед тим, як вмикати електроприлад, приберіть налагоджувальні інструменти та гайковий ключ.** Перебування налагоджувального інструмента або ключа в частині приладу, що обертається, може призвести до травм.
  - ▶ **Уникайте неприродного положення тіла. Зберігайте стійке положення та завжди зберігайте рівновагу.** Це дозволить Вам краще зберігати контроль над електроприладом у несподіваних ситуаціях.
  - ▶ **Вдягайте придатний одяг. Не вдягайте просторий одяг та прикраси. Не підставляйте волосся, одяг та рукавиці до деталей приладу, що рухаються.** Просторий одяг, довге волосся та прикраси можуть потрапити в деталі, що рухаються.
  - ▶ **Якщо існує можливість монтувати пилосмоктувальні або пилоуловлюючі пристрої, переконайтеся, щоб вони були добре під'єднані та правильно використовувалися.** Використання пило-відсмоктувального пристрою може зменшити небезпеки, зумовлені пилом.
- Правильне поводження та користування електроприладами**
- ▶ **Не перевантажуйте прилад. Використовуйте такий прилад, що спеціально призначений для відповідної роботи.** З придатним приладом Ви з меншим ризиком отримаєте кращі результати роботи, якщо будете працювати в зазначеному діапазоні потужності.

- ▶ **Не користуйтеся електроприладом з пошкодженим вимикачем.** Електроприлад, який не можна увімкнути або вимкнути, є небезпечним і його треба відремонтувати.
- ▶ **Перед тим, як регулювати що-небудь на приладі, міняти приладдя або ховати прилад, витягніть штепсель із розетки та/або витягніть акумуляторну батарею.** Ці попереджувальні заходи з техніки безпеки зменшують ризик випадкового запуску приладу.
- ▶ **Ховайте електроприлади, якими Ви саме не користуєтесь, від дітей. Не дозволяйте користуватися електроприладом особам, що не знайомі з його роботою або не читали ці вказівки.** У разі застосування недосвідченими особами прилади несуть в собі небезпеку.
- ▶ **Старанно доглядайте за електроприладом. Перевіряйте, щоб рухомі деталі приладу бездоганно працювали та не заїдали, не були пошкодженими або настільки пошкодженими, щоб це могло вплинути на функціонування електроприладу. Пошкоджені деталі треба відремонтувати, перш ніж користуватися ними знов.** Велика кількість нещасних випадків спричиняється поганим доглядом за електроприладами.
- ▶ **Тримайте різальні інструменти нагостреними та в чистоті.** Старанно доглянуті різальні інструменти з гострим різальним краєм менше застряють та легші в експлуатації.
- ▶ **Використовуйте електроприлад, приладдя до нього, робочі інструменти т. і. відповідно до цих вказівок. Беріть до уваги при цьому умови роботи та специфіку виконуваної роботи.** Використання електроприладів для робіт, для яких вони не передбачені, може призвести до небезпечних ситуацій.

**Сервіс**

- ▶ **Віддавайте свій прилад на ремонт лише кваліфікованим фахівцям та лише з використанням оригінальних запчастин.** Це забезпечить безпеку приладу на довгий час.

**Вказівки з техніки безпеки для скобозабивних пістолетів**

- ▶ **Завжди виходьте з того, що в електроприладі є закріпки.** Необережне поводження із скобозабивним пістолетом може призвести до несподіваного виштовхування закріпок, внаслідок чого Ви можете отримати травми.
- ▶ **Не спрямовуйте електроінструмент на себе та на інших людей поблизу.** Внаслідок несподіваного приведення в дію скріпка виштовхується, що може призвести до травм.
- ▶ **Не приводьте електроприлад в дію до тих пір, поки він не буде приставлений до оброблюваної заготовки.** Якщо між електроприладом і заготовкою немає контакту, закріпка може відскочити від місця закріплення.

- ▶ **Якщо закріпка застрягла в електроприладі, від'єднайте електроприлад від мережі або вийміть акумуляторну батарею.** Якщо скобозабивний пістолет буде під'єднаний до живлення, під час витягування скріпки можливе випадкове приведення його в дію.
- ▶ **Будьте обережними при витягуванні скріпки, що застрягла.** Механізм може знаходитися на зводі і скріпка може бути з силою виштовхнута, коли Ви будете пробувати витягти її.
- ▶ **Не використовуйте цей скобозабивний пістолет для закріплення електропроводки.** Він не призначений для прокладення електропроводки, може пошкодити ізоляцію електрокабелю і призвести внаслідок цього до електричного удару та небезпеки пожежі.
- ▶ **Для знаходження труб і проводки використовуйте придатні прилади або зверніться в місцеве підприємство електро-, газо- та водопостачання.** Зачеплення електропроводки може призводити до пожежі та ураження електричним струмом. Зачеплення газової труби може призводити до вибуху. Зачеплення водопровідної труби може завдати шкоду матеріальним цінностям.
- ▶ **Закріплюйте оброблюваний матеріал.** За допомогою затискового пристрою або лещат оброблюваний матеріал фіксується надійніше ніж при триманні його в руці.

## Опис продукту і послуг



**Прочитайте всі застереження і вказівки.** Недотримання застережень і вказівок може призвести до ураження електричним струмом, пожежі та/або серйозних травм.

### Призначення приладу

Прилад призначений для закріплення картону, ізоляційного матеріалу, тканин, плівок, шкіри та подібних матеріалів на дерев'яній або подібній до деревини основі. Прилад не призначений для закріплення настінних або стельових обшивок.

### Зображені компоненти

Нумерація зображених компонентів посилається на зображення електроприладу на сторінці з малюнком.

- 1 Носик скобозабивного пістолета
- 2 Перемикач автоматики DuoGas
- 3 Рукоятка
- 4 Пусковий гачок
- 5 Коліщатко для регулювання сили удару
- 6 Кнопка розблокування магазину
- 7 Індикатор заповнення магазину
- 8 Штапель закріпок\*
- 9 Магазин
- 10 Штапель цвяхів\*

\*Зображене або описане приладдя не входить в стандартний обсяг поставки. Повний асортимент приладдя Ви знайдете в нашій програмі приладдя.

## Інформація щодо шуму і вібрації

Значення звукової емісії отримані відповідно до EN 60745-2-16.

Оцінений як А рівень звукового тиску від приладу, як правило, становить: звукове навантаження 84 дБ(А); звукова потужність 95 дБ(А). Похибка K = 3 дБ.

### Вдягайте навушники!

Сумарна вібрація  $a_n$  та похибка K визначені відповідно до EN 60745:

$$a_n = 7,5 \text{ м/с}^2, K = 1,5 \text{ м/с}^2.$$

Зазначений в цих вказівках рівень вібрації був визначений за процедурою, визначеною в EN 60745; нею можна користуватися для порівняння електроінструментів. Він придатний також і для попередньої оцінки вібраційного навантаження.

Зазначений рівень вібрації стосується головних робіт, для яких застосовується електроприлад. Однак при застосуванні електроінструменту для інших робіт, роботі з різним приладдям або з іншими змінними робочими інструментами або при недостатньому технічному обслуговуванні рівень вібрації може бути іншим. В результаті вібраційне навантаження протягом всього інтервалу використання приладу може значно зростати. Для точної оцінки вібраційного навантаження треба враховувати також і інтервали часу, коли прилад вимкнута або, хоч і увімкнута, але саме не в роботі. Це може значно зменшити вібраційне навантаження протягом всього інтервалу використання приладу. Визначте додаткові заходи безпеки для захисту від вібрації працюючого з приладом, як напр.: технічне обслуговування електроприладу і робочих інструментів, нагрівання рук, організація робочих процесів.

## Технічні дані

Скобозабивний пістолет	РТК 14 EDT	
Товарний номер	0 603 265 5..	
Кількість ударів	хвил. <sup>-1</sup>	30
Короткочасний режим роботи (S2)	хвил.	10
Кріпильний матеріал		
– Обойма закріпок		Type 53
– Ширина	mm	11,4
– Довжина	mm	6 – 14
Кріпильний матеріал		
– Штапель цвяхів	mm	Type 48
– Довжина	mm	14
Макс. місткість магазину	100	
Вага відповідно до EPTA-Procedure 01:2014	кг	1,1
Клас захисту	□/II	

Параметри зазначені для номінальної напруги [U] 230 В. При інших значеннях напруги, а також у специфічному для країни виконанні можливі інші параметри.

30 | Українська

## Заява про відповідність

Ми заявляємо під нашу одноособову відповідальність, що описаний у розділі «Технічні дані» продукт відповідає усім відповідним положенням Директив 2011/65/EU, 2014/30/EU, 2006/42/EC, включаючи їх зміни, а також наступним нормам: EN 60745-1, EN 60745-2-16, EN 50581.

Технічна документація (2006/42/EC):  
Robert Bosch Power Tools GmbH, PT/ETM9,  
70538 Stuttgart, GERMANY

Henk Becker  
Executive Vice President  
Engineering

Helmut Heinzelmann  
Head of Product Certification  
PT/ETM9

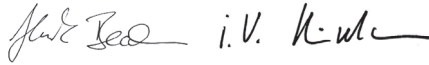

Robert Bosch Power Tools GmbH  
70538 Stuttgart, GERMANY  
Stuttgart, 01.01.2017

## Монтаж

### Заповнення магазину (див. мал. A1 – A2)

- ▶ **Перед будь-якими маніпуляціями з електроприладом витягніть штапель з розетки.**
- ▶ **Використовуйте лише оригінальне приладдя Bosch.** Прецизійно точні деталі скобозабивного пістолета, як напр., магазин, штовхач, канал виштовхування, розраховані для закріпок та цвяхів виробництва Bosch. Інші виробники використовують сталь іншої якості та інші розміри комплектуючих.
  - Переверніть електроінструмент.
  - Натисніть кнопку розблокування **6** і одночасно витягніть магазин **9** назад.
  - Вложіть штапель закріпок **8** або цвяхів **10**. Коли будете укладати штапель з цвяхами **10**, тримайте скобозабивний пістолет злегка нахиленим, щоб цвяхи щільно прилягали до бокової стінки.
  - Знову засуньте магазин **9**, щоб він зайшов у зачеплення.
- ▶ **Не застосовуйте силу при відкритті, наповненні та закритті магазину.**

## Робота

### Початок роботи

- ▶ **Зважайте на напругу в мережі! Напруга джерела струму повинна відповідати значенню, що зазначене на таблиці з характеристиками електроприладу. Електроприлад, що розрахований на напругу 230 В, може працювати також і при 220 В.**

Під'єднаний до рухомого носика скобозабивного пістолета **1** блокатор спрацювання запобігає ненавмисному пострілу при помилково натиснутій пусковій кнопці **4**.

З міркувань заощадження електроенергії вмикайте електроінструмент лише тоді, коли Ви збираєтесь користуватися ним.

### Вмикання/вимикання (Одноразовий пуск)

- Приставте носик скобозабивного пістолета **1** спочатку міцно до оброблювального матеріалу, щоб він вдавився на декілька міліметрів. Натисніть **потім** коротко пускову кнопку **4** та знову відпустіть її.

### Вмикання/вимикання (Контактний пуск)

- Для швидкої роботи Ви можете тримати пускову кнопку **4** натиснутою. Притисніть носик скобозабивного пістолета **1** міцно до оброблювального матеріалу, щоб відбувся постріл. Приставте скобозабивний пістолет у наступному місці та знов притисніть носик скобозабивного пістолета **1** міцно до оброблювального матеріалу.

### Автоматика DuoTac

Автоматика **DuoTac** дозволяє заганяти одночасно по дві закріпки. Завдяки подвійній товщині закріпок підвищується розривна міцність тонких матеріалів, напр., тканин або плівок.

З цвяхами функція **DuoTac** не працює.

- Потягніть перемикач автоматики **DuoTac 2** угору, щоб одночасно заганяти по дві закріпки. Потягніть перемикач автоматики **DuoTac 2** вниз, щоб заганяти по одній закріпці або по одному цвяху.

### Регулювання сили удару

За допомогою коліщатка для регулювання сили удару **5** можна плавно регулювати силу удару.

Необхідна сила удару залежить від довжини закріпок або цвяхів та міцності матеріалу.

Якщо Ви заганяєте по дві закріпки (функція **DuoTac**), коліщатко для регулювання сили удару **5** треба настроїти прибіл. на один ступінь вище.

**Вказівка:** Спочатку перевірте налаштовану силу удару на рештках матеріалу. Оптимальне налаштування сили удару краще за все здійснюється практичним способом.

Дані, що містяться в нижчеподаній таблиці, – лише рекомендація.

### Діапазон регулювання коліщатка 5

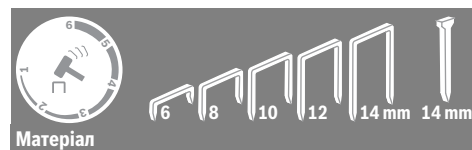

Матеріал	Коліщатко 5	Товщина
М'яка деревина (сосна)	1–3	3
Тверда деревина (бук)	3–5	6
Деревостружкові плити	2–4	4
Столярна плита	2–4	4

**Матеріал**

М'яка деревина (сосна)	2 – 4
Тверда деревина (бук)	4 – 6
Деревостружк ові плити	4 – 6
Столярна плита	4 – 5

**Вказівки щодо роботи**

- ▶ **Цей електроприлад не може працювати з закріпками 19 мм. Тому не застосовуйте цей електроприлад для закріплення стельових обшивок кіттами для профільних дерев'яних рейок та для швів.**

Уникайте холостих прострілів, щоб зменшити спрацювання бойка. По закінченні роботи встановіть силу удару за допомогою коліщата для регулювання сили удару **5** на низький рівень, щоб розслабити натяжну пружину.

Електроінструмент розрахований на короткочасний режим роботи, при тривалій роботі він нагрівається. В ході нагрівання потужність зменшується. Режим роботи **S2** означає **короткочасний режим роботи** тривалістю максимум 10 хвил. при постійному навантаженні. Після закінчення цього часу вимкніть електроінструмент і дайте йому охолонути.

**Вилучення застряглих закріпок**

- ▶ **Перед будь-якими маніпуляціями з електроприладом витягніть штепсель з розетки.**
  - Переверніть електроінструмент.
  - Натисніть кнопку розблокування **6** і одночасно витягніть магазин **9** назад.
  - Витягніть застряглу закріпку. За необхідністю скористуйтеся для цього плоскогубцями.
  - Знову засуньте магазин **9**, щоб він зайшов у зачеплення.
- ▶ **Своєчасно заправляйте магазин.** Занадто короткий штапель закріпок може призводити до застрягання закріпок.

**Технічне обслуговування і сервіс****Технічне обслуговування і очищення**

- ▶ **Перед будь-якими маніпуляціями з електроприладом витягніть штепсель з розетки.**
- ▶ **Щоб електроприлад працював якісно і надійно, тримайте прилад і вентиляційні отвори в чистоті.**

Якщо треба поміняти під'єднувальний кабель, це треба робити на фірмі Bosch або в сервісній майстерні для електроінструментів Bosch, щоб уникнути небезпек.

**Сервіс та надання консультацій щодо використання продукції**

При всіх запитаннях і при замовленні запчастин, будь ласка, обов'язково зазначайте 10-значний товарний номер, що знаходиться на заводській табличці електроприладу.

Сервісна майстерня відповість на запитання стосовно ремонту і технічного обслуговування Вашого виробу. Малюнки в деталях і інформацію щодо запчастин можна знайти за адресою:

**www.bosch-pt.com**

Команда співробітників Bosch з надання консультацій щодо використання продукції із задоволенням відповість на Ваші запитання стосовно нашої продукції та приладдя до неї.

Гарантійне обслуговування і ремонт електроінструменту здійснюються відповідно до вимог і норм виготовлювача на території всіх країн лише у фірмових або авторизованих сервісних центрах фірми «Роберт Бош». **ПОПЕРЕДЖЕННЯ!** Використання контрафактної продукції небезпечно в експлуатації і може мати негативні наслідки для здоров'я. Виготовлення і розповсюдження контрафактної продукції переслідуються за Законом в адміністративному і кримінальному порядку.

**Україна**

ТОВ «Роберт Бош»

Сервісний центр електроінструментів

вул. Крайня, 1, 02660, Київ-60

Україна

Тел.: (044) 4 90 24 07 (багатоканалний)

E-Mail: pt-service.ua@bosch.com

Офіційний сайт: www.bosch-powertools.com.ua

Адреса Регіональних гарантійних сервісних майстерень зазначена в Національному гарантійному талоні.

**Утилізація**

Електроприлади, приладдя і упаковку треба здавати на екологічно чисту повторну переробку.

Не викидайте електроінструменти в побутове сміття!

**Лише для країн ЄС:**

Відповідно до європейської директиви 2012/19/EU про відпрацьовані електро- і електронні прилади і її перетворення в національному законодавстві електроприлади, що вийшли з вживання, повинні здаватися окремо і утилізуватися екологічно чистим способом.

Можливі зміни.

## Қазақша

Өндірушінің өнім үшін қарастырған пайдалану құжаттарының құрамында пайдалану жөніндегі осы нұсқаулық, сонымен бірге қосымшалар да болуы мүмкін. Сәйкестікті растау жайлы ақпарат қосымшада бар. Өнімді өндірген мемлекет туралы ақпарат өнімнің корпусында және қосымшада көрсетілген. Өндіру күні нұсқаулықтың соңғы, мұқаба бетінде көрсетілген. Импорттаушы контакттік мәліметін орамада табу мүмкін.

### Өнімді пайдалану мерзімі

Өнімнің қызмет ету мерзімі 7 жыл. Өндірілген мерзімнен бастап (өндіру күні зауыт тақтайшасында жазылған) істетпей 5 жыл сақтағаннан соң, өнімді тексеруіс (сервистік тексеру) пайдалану ұсынылмайды.

### Қызметкер немесе пайдаланушының қателіктері мен істен шығу себептерінің тізімі

- тұтқасы мен корпусы бұзылған болса, өнімді пайдаланбаңыз
- өнім корпусынан тікелей түтін шықса, пайдаланбаңыз
- тоқ сымы бұзылған немесе оқшаулаусыз болса, пайдаланбаңыз
- жауын – шашын кезінде сыртта (далада) пайдаланбаңыз
- корпус ішіне су кірсе құрылғыны қосушы болмаңыз
- көп ұшқын шықса, пайдаланбаңыз
- қатты діріл кезінде пайдаланбаңыз

### Шекті күй белгілері

- тоқ сымның тозуы немесе зақымдануы
- өнім корпусының зақымдалуы

### Қызмет көрсету түрі мен жиілігі

Әр пайдаланудан соң өнімді тазалау ұсынылады.

### Сақтау

- құрғақ жерде сақтау керек
- жоғары температура кезінен және күн сәулелерінің әсерінен алыс сақтау керек
- сақтау кезінде температураның кенет ауытқуынан қорғау керек
- орамасыз сақтау мүмкін емес
- сақтау шарттары туралы қосымша ақпарат алу үшін MEMST 15150 (Шарт 1) құжатын қараңыз

### Тасымалдау

- тасымалдау кезінде өнімді қүлатуға және кез келген механикалық ықпал етуге қатаң тыйым салынады
- босату/жүктеу кезінде пакетті қысатын машиналарды пайдалануға рұқсат берілмейді.
- тасымалдау шарттары талаптарын MEMST 15150 (5 шарт) құжатын оқыңыз.

## Қауіпсіздік нұсқаулары

### Электр құралдарының жалпы қауіпсіздік нұсқаулықтары

#### **⚠ ЕСКЕРТУ** Барлық қауіпсіздік нұсқаулықтарын және ескертпелерді оқыңыз.

Техникалық қауіпсіздік нұсқаулықтарын және ескертпелерді сақтамау тоқтың соғуына, өрт және/немесе ауыр жарақаттануларға алып келуі мүмкін.

#### **Болашақ жұмыстар үшін қауіпсіздік нұсқаулықтары мен ескертпелерді сақтап қойыңыз.**

Қауіпсіздік нұсқаулықтарында пайдаланылған „Электр құрал” атауының желіден қуат алатын электр құралдарына (желілік кабелі менен) және аккумуляторден қуат алатын электр құралдарына (желілік кабелі жоқ) қатысы бар.

#### **Жұмыс орнының қауіпсіздігі**

- ▶ **Жұмыс орнын таза және жақсы жарықталған жағдайда ұстаңыз.** Тәртіп немесе жарық болмаған жұмыс аймақтары жазатайым оқиғаларға алып келуі мүмкін.
- ▶ **Жанатын сұйықтықтар, газдар немесе шаң жиылған жарылыс қауіпі бар қоршауда электр құралды пайдаланбаңыз.** Электр құралдары ұшқын шығарып, шаң немесе буларды жандыруы мүмкін.
- ▶ **Электр құралдарын пайдалану кезінде балалар және басқа адамдарды ұзақ жерге шеттетіңіз.** Ауытқу кезінде құрал бақылауын жоғалтуыңыз мүмкін.

#### **Электр қауіпсіздігі**

- ▶ **Электр құрал штепселінің айыры розеткаға сыюы қажет. Айырды ешқандай өзгерту мүмкін емес. Жерге қосулы электр құралдармен ешқандай адаптерлік айырды пайдаланбаңыз.** Өзгертілмеген айыр және жарамды розеткаларды пайдалану электр тоқ соғу қауіпін төмендетеді.
- ▶ **Құбыр, жылытатын жабдық, плита және суытқыш сияқты жерге қосулы құралдар сыртына тимеңіз.** Егер денеңіз жерге қосулы болса, электр тоғының соғу қауіпі артады.
- ▶ **Электр құралдарын ылғалдан, сыздан сақтаңыз.** Электр құралының ішіне су кірсе, ол электр тоғының соғу қауіпін арттырады.
- ▶ **Электр құралды алып жүру, асып қою немесе айырын розеткадан шығару үшін кабельді пайдаланбаңыз. Кабельді ыстықтан, майдан, өткір шеттерден немесе құралдың жылжыма бөлестерінен алыс жерде ұстаңыз.** Зақымдалған немесе шиеленіскен кабель электр тоғының соғу қауіпін арттырады.
- ▶ **Электр құралымен ашық жерде жұмыс істесеңіз, тек сыртта пайдалануға арналған ұзартқышты пайдаланыңыз.** Сыртта пайдалануға арналған ұзартқышты пайдалану электр тоғының соғу қауіпін төмендетеді.
- ▶ **Электр құралын ылғалды қоршауда пайдалану қажет болса, автоматты сақтандырғыш ажыратқышын пайдаланыңыз.** Автоматты



сақтандырығыш ажыратқышты пайдалану тоқ соғу қаупін төмендетеді.

#### Адамдар қауіпсіздігі

- ▶ **Сақ болып, не істеп жатқаныңызға айрықша көңіл бөліп, электр құралын ретімен пайдаланыңыз. Шаршаған жағдайда немесе еліткіш, алкоголь немесе дәрі әсері астында электр құралды пайдаланбаңыз.** Электр құралды пайдалануда секундтық абайсыздық қатты жарақаттануларға алып келуі мүмкін.
- ▶ **Жеке сақтайтын киімді және әрдайым қорғаныш көзілдірікті киіңіз.** Электр құрал түріне немесе пайдалануына байланысты шаңтұтқыш, сырғудан сақтайтын бөтеңке, сақтайтын шлем немесе құлақ сақтағышы сияқты жеке қорғаныс жабдықтарын кию жарақаттану қаупін төмендетеді.
- ▶ **Байқаусыз пайдаланудан аулақ болыңыз. Электр құралын тоққа және/немесе аккумуляторға қосуда, оны көтергенде немесе алып жүргенде, өшірулі болуына көз жеткізіңіз.** Электр құралын көтеріп тұрғанда, бармақты ажыратқышта ұстау немесе құрылғыны қосулы күйде тоққа қосу, жазатайым оқиғалға алып келуі мүмкін.
- ▶ **Электр құралын қосудан алдын реттейтін аспаптарды және гайка кілттерін алыстатыңыз.** Айналатын бөлшекте тұрған аспап немесе кілт жарақаттануларға алып келуі мүмкін.
- ▶ **Қалыпсыз дене күйінде тұрмаңыз. Тірек күйде тұрып, әрқашан өзіңізді сенімді ұстаңыз.** Осылай сіз күтпеген жағдайда электр құралды жақсырақ бақылайсыз.
- ▶ **Жұмысқа жарамды киім киіңіз. Кең немесе сәнді киім кимеңіз. Шашыңызды, киім және қолғапты қозғалмалы бөлшектерден алыс ұстаңыз.** Кең киім, әшекей немесе ұзын шаш қозғалмалы бөлшектерге тиюі мүмкін.
- ▶ **Шаңсорғыш және шаңтұтқыш жабдықтарды құрғанда, олардың қосылғандығына және дұрыс пайдаланылуына көз жеткізіңіз.** Шаңсорғышты пайдалану шаң себебінен болатын қауіптерді азайтады.

#### Электр құралдарын пайдалану және күту

- ▶ **Құралды аса көп жүктемеңіз. Жұмысыңыз үшін жарамды электр құралын пайдаланыңыз.** Жарамды электр құралымен керекті жұмыс аймағында дұрыс әрі сенімді жұмыс істейсіз.
- ▶ **Ажыратқышы дұрыс емес электр құралын пайдаланбаңыз.** Қосуға немесе өшіруге болмайтын электр құралы қауіпті болып, оны жөндеу қажет болады.
- ▶ **Жабдықтарды реттеу, бөлшектерін алмастыру немесе құралды алып қюдан алдын айырды розеткадан шығарыңыз және/немесе аккумуляторды алып тастаңыз.** Бұл сақтық әрекеті электр құралдың байқаусыз қосылуына жол бермейді.
- ▶ **Пайдаланылмайтын электр құралдарды балалар қолы жетпейтін жайға қойыңыз. Осыларды**

**білмейтін немесе осы ескертпелерді оқымаған адамдарға бұл құралды пайдалануға жол бермеңіз.** Тәжірибесіз адамдар қолында электр құралдары қауіпті болады.

- ▶ **Электр құралдарын ұқыпты күтіңіз. Қозғалмалы бөлшектердің кедергісіз істеуіне және кептеліп қалмауына, бөлшектердің ақаусыз немесе зақымдалмаған болуына, электр құралының зақымдалмағанына көз жеткізіңіз. Зақымдалған бөлшектері бар құралды пайдаланудан алдын жөндеңіз.** Электр құралдарының дұрыс күтілмеуі жазатайым оқиғаларға себеп болып жатады.
- ▶ **Кескіш аспаптарды өткір және таза күйде сақтаңыз.** Дұрыс күтілген және кескіш жиектері өткір кескіш аспаптар аз кептеліп, кесілетін бетке оңай бағытталады.
- ▶ **Электр құралын, жабдықтарды, алмалы-салмалы аспаптарды және т.б. осы нұсқауларға сай пайдаланыңыз. Сонымен жұмыс шарттарымен орындайтын әрекеттерге назар аударыңыз.** Электр құралдарын арналмаған жұмыстарда пайдалану қауіпті.

#### Қызмет

- ▶ **Электр құралыңызды тек білікті маманға және арнаулы бөлшектермен жөндетіңіз.** Сол арқылы электр құралының қауіпсіздігін сақтайсыз.

#### Қапсырма қаққыш құралдарына арналған қауіпсіздік техникасы

- ▶ **Электр құралында қапсырмалар бар екенін әрдайым есте сақтаңыз.** Құралды ұқыпсыз пайдалану қапсырмалардың кездейсоқ атылуына және жарақаттауға әкелуі мүмкін.
- ▶ **Электр құралды өзіңізге немесе маңайдағы басқа адамдарға бағыттамаңыз.** Ұқыпсыз іске қосудан қапсырма шығып кетіп, жарақаттарға әкеліп соғуы мүмкін.
- ▶ **Электр құралын бұйымда берік бекітілгенше пайдаланбаңыз.** Электр құралы бұйымға тимей тұрса, қапсырма бекіту орнынан ыршуы мүмкін.
- ▶ **Қапсырма қысылып қалса, электр құралын желіден немесе аккумулятордан ажыратыңыз.** Құрылғы қосулы кезде қашықтықтан бекітілген қапсырманы әрекет етуге әкелуі мүмкін.
- ▶ **Бекітілген қапсырманы шығарғанда сақ болыңыз.** Бұғатталуды жоюға тырысып жатқанда, жүйе қысылып қалуы және қапсырма қатты ыршып шығуы мүмкін.
- ▶ **Бұл құрылғыны электр сымдарды бекіту үшін пайдаланбаңыз.** Ол электр сымдарды орнату үшін жарамайды, электр кабельдің оқшаулануын зақымдауы және ток соғу себебі мен тұтану қаупін тудыруы мүмкін.
- ▶ **Қажетті іздеу құралдарын пайдаланып жасырынған қорек сымдарын табыңыз немесе жергілікті қорек ұйымдарын шақырыңыз.** Электр сымдарына тию өрт немесе тоқ соғуына алып келуі мүмкін. Газ құбырын зақымдау жарылысқа алып келуі мүмкін. Су құбырын зақымдау материалдық зиянға алып келуі мүмкін.

## 34 | Қазақша

- **Дайындаманы бекітіңіз.** Қысу құралына немесе қысқышқа орнатылған дайындама қолыңызбен салыстырғанда, берік ұсталады.

## Өнім және қызмет сипаттамасы



**Барлық қауіпсіздік нұсқаулықтарын және ескертпелерді оқыңыз.** Техникалық қауіпсіздік нұсқаулықтарын және ескертпелерді сақтамау тоқтың соғуына, өрт және/немесе ауыр жарақаттануларға алып келуі мүмкін.

### Тағайындалу бойынша қолдану

Құрылғы қағаздан жасалған дәптерлер, оқшауланған материалдар, маталар, фольга, тері және ағаштан жасалған бұйымдар, не болмаса ағашқа ұқсайтын материалдар үшін пайдаланылады. Құрылғы қабырға немесе қаптайтын материалдарды бекіту үшін пайдаланылмайды.

### Бейнеленген құрамды бөлшектер

Көрсетілген құрамдастар нөмірленген суреттері бар беттегі электр құралының сипаттамасына сай.

- 1 Степлер тиегі
- 2 DuoTas-Automatik ауыстырып-қосқышы
- 3 Қол тұтқасы
- 4 Жіберу құрылғысы
- 5 Соғу күшін орнатуды реттеу дөңгелегі
- 6 Қорабын босату
- 7 Толтыру көрсеткіші
- 8 Қапсырмалар жолағы\*
- 9 Қорап
- 10 Шеге жолағы\*

\*Бейнеленген немесе сипатталған жабдықтар стандартты жеткізу көлемімен қамтылмайды. Толық жабдықтарды біздің жабдықтар бағдарламамыздан табасыз.

### Шуыл және дірілдеу туралы ақпарат

Шу эмиссиясының мәндері EN 60745-2-16 бойынша есептелген.

A-мен белгіленген электр құралын шуыл деңгейі әдетте төмендегіге тең: дыбыс күші 84 дБ(A); дыбыс қуаты 95 дБ(A). Өлшеу дәлсіздігі K = 3 дБ.

#### Құлақты қорғау құралдарын киіңіз!

Жалпы тербеліс жиілігі  $a_n$  және қауіп K EN 60745 стандартына сай анықталады:

$$a_n = 7,5 \text{ м/с}^2, K = 1,5 \text{ м/с}^2.$$

Осы ескертпелерде берілген дірілдеу пәрмені EN 60745 ережесінде мөлшерленген өлшеу әдісі бойынша есептелген болып электр құралдарды бір-бірімен салыстыру үшін пайдаланылуы мүмкін. Ол дірілдеу қуатын шамалап өлшеу үшін де жарамды.

Берілген діріл көлемі электр құралының негізгі жұмыстары үшін берілген. Егер электр құрал басқа жұмыстар үшін түрлі керек-жарақтармен басқа алмалы-салмалы аспаптар менен немесе жетімсіз құтұмен

пайдаланылса дірілдеу көлемдері өзгереді. Бұл жұмыс барысындағы діріл қуатын арттырады. Дірілдеу қуатын нақты есептеу үшін құрал өшірілген және қосылған болып пайдаланылмаған уақыттарды да ескеру қажет. Бұл дірілдеу қуатын бүкіл жұмыс уақытында қатты төмендетеді.

Пайдаланушыны дірілдеу әсерінен сақтау үшін қосымша қауіпсіздік шараларын қолдану қажет, мысалы: электр құралды және алмалы-салмалы аспаптарды күту, қолдарды ыстық ұстау, жұмыс әдістерін ұйымдыстыру.

### Техникалық мәліметтер

Степлер	РТК 14 EDT	
Өнім нөмірі	0 603 265 5..	
Қағулар саны	мин <sup>-1</sup>	30
Қысқа жұмыс уақыты (S2)	мин	10
Қағылатын зат		
– Қапсырмалар тілкемі		Type 53
– Ені	mm	11,4
– Ұзындық	mm	6 – 14
Қағылатын зат		
– Шеге жолағы	mm	Type 48
– Ұзындық	mm	14
Патрон қорабының ең жоғары күші	100	
ЕРТА-Procedure 01:2014 құжатына сай салмағы	кг	1,1
Сақтық сыныпы	□/II	
Мәліметтер [U] 230 В кесімді кернеуге арналған. Басқа кернеу және елде қабылданған заңдар бұл мәліметтерді өзгертуі мүмкін.		

### Сәйкестік мәлідемесі

Жеке жауапкершілікпен біз „Техникалық мәліметтер“ де сипатталған өнімнің 2011/65/EU, 2014/30/EU, 2006/42/EC ережелеріндегі барлық тиісті анықтамаларына өзгерістері менен бірге сәйкес екенін және төмендегі нормаларға сай екенін кепілдендіреміз: EN 60745-1, EN 60745-2-16, EN 50581.

Техникалық құжаттар (2006/42/EC) төмендегідей: Robert Bosch Power Tools GmbH, PT/ETM9, 70538 Stuttgart, GERMANY

Henk Becker	Helmut Heinzelmann
Executive Vice President	Head of Product Certification
Engineering	PT/ETM9

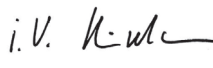
Robert Bosch Power Tools GmbH  
70538 Stuttgart, GERMANY  
Stuttgart, 01.01.2017

### Жинау

#### Қорап жабдығы (A1 – A2 суреттерін қараңыз)

- Барлық жұмыстардан алдын электр құралының желілік айырын розеткадан шығарыңыз.

► **Тек түпнұсқа Bosch керек-жарақтарын пайдаланыңыз.** Степлер қорабы, қапсырмалар итергіші және итергіш канал сияқты қосалқы бөлшектер Bosch фирмасының қапсырмалары мен шегелеріне арналған. Басқа өндірушілер сапасы басқа болаты және өлшемдерді пайдаланады.

- Электр құралын аударыңыз.
- Бұғаттаудан **6** ашу түймесін басып қорабын **9** артқа тартыңыз.
- Қапсырма **8** немесе шегелер жолағын **10** салыңыз. Шегелер жолағын **10** салғанда степлерді шегелер қабырғаға тиіп тұратындай аздап көлбеу ұстаңыз.
- Қорабын **9** артқа тірелгенше жылжытыңыз.

► **Ашуда, салуда және қорабын жабуда күш салмаңыз.**

## Пайдалану

### Пайдалануға ендіру

► **Желі қуатына назар аударыңыз! Тоқ көзінің қуаты электр құралдың зауыттық тақтайшасындағы мәліметтеріне сай болуы қажет. 230 В белгісімен белгіленген электр құралдары 220 В жұмыс істеуі мүмкін.**

Степлер тиегін **1** кездейсоқ басқанда, іске қосу түймесінің сақтандырғышы іске қосу құрылғысының **4** кездейсоқ атуын болдырмайды.

Энергия қуатын үнемдеу үшін электр құралын тек пайдаланарда қосыңыз.

### Қосу/өшіру (Бір реттік іске қосу)

- Алдымен степлер тиегін **1 бұйымға** тұрақты етіп, бірнеше миллиметр басылғанша қойыңыз. Содан кейін іске қосу құрылғысын **4** қысқа уақыт басыңыз, сосын жіберіңіз.

### Қосу/өшіру (Тиіп іске қосу)

- Тезірек жұмыс істеуі үшін іске қосу құрылғысын **4** басып тұруға болады. Степлер тиегімен **1** бұйымға ату орын алғанша қатты басыңыз. Степлерді келесі күйге қойыңыз және степлер тиегімен **1** бұйымға қайтадан қатты басыңыз.

### DuoTas-Automatik

**DuoTas-Automatik** көмегімен бір уақытта 2 қапсырма өңделеді. Қапсырмалар қалыңдығы екі есе көп болғандықтан, мата немесе фольга сияқты жұқа материалдардың жырталуға төзімділігі артады. Шегелермен жұмыс істегенде **DuoTas** функциясы жұмыс істей алмайды.

- Бір уақытта 2 қапсырманы өңдеу үшін **DuoTas-Automatik 2** ауыстырып-қосқышын жоғары жылжытыңыз. Бір қапсырма немесе шегемен жұмыс істеу үшін **DuoTas-Automatik 2** ауыстырып-қосқышын төмен жылжытыңыз.

## Соғу күшін орнату

Соғу күшін орнатуға арналған реттеу дөңгелегінің **5** көмегімен деңгейлермен қажет соғу күшін таңдауға болады.

Қажет соғу күші қапсырмалардың, шегелердің ұзындығына, сондай-ақ, материалдың беріктігіне байланысты.

2 қапсырманы (**DuoTas** функциясы) өңдеу кезінде соғу күшін орнатуға арналған реттеу дөңгелегінде **5** шамамен бір деңгей жоғары соғу күшін таңдау керек.

**Ескертпе:** Реттелген соғу күшін алдымен қалдық материалмен сынап көріңіз. Тиімді соғу қуаты тек амалдық талпыныстар арқылы есептеледі.

Төмендегі кестеде ұсынылған көлемдер берілген.

### Реттегіш сақина реттеу аймағы 5

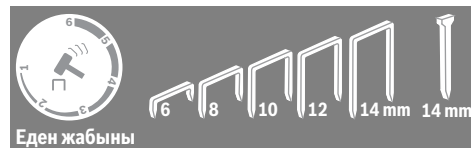

Еден жабыны		
Жұмсақ ағаш (қарағай)	1 – 3	3
Қатты ағаш (шамшат)	3 – 5	6
Ағаш жоңқаларынан жасалған тақта	2 – 4	4
Ағаш шеберінің тақтасы	2 – 4	4



Еден жабыны		
Жұмсақ ағаш (қарағай)	2 – 4	
Қатты ағаш (шамшат)	4 – 6	
Ағаш жоңқаларынан жасалған тақта	4 – 6	
Ағаш шеберінің тақтасы	4 – 5	

### Пайдалану нұсқаулары

► **Осы электр құралымен 19 мм қапсырмаларды өңдеу мүмкін емес. Сондықтан бұл электр құралды профильдік рейкалардан жасалған қаптайтын жабындарды немесе жіктердегі ұстағыштарды бекіту үшін пайдаланбаңыз.**

## 36 | Қазақша

Соққыштың тозуын азайту үшін бос атуларды болдырмаңыз. Жұмыстар аяқталғаннан соң соғу қуатын алдын ала реттеу сақинасында **5** төменірек мәнге реттеп қысу серіппелерін босатыңыз.

Электр құралы қысқа уақыт пайдалануға арналған, ұзақ пайдаланылса қызып кетеді. Қызу жоғарылағанда қуат азаяды. **S2** жұмыс түрі **Қысқа жұмысты** 10 мин. максималды жұмыс ұзақтығымен тұрақты жүктеліммен білдіреді. Осы уақыттан соң электр құралын өшіріп, салқындатыңыз.

### Қысылған қапсырмаларды алып қою

#### ► Барлық жұмыстардан алдын электр құралының желілік айырын розеткадан шығарыңыз.

- Электр құралын аударыңыз.
- Бұғаттаудан **6** ашу түймесін басып қорабын **9** артқа тартыңыз.
- Қысылған қапсырмаларды алып қойыңыз. Ол үшін керек болса қысқышты пайдаланыңыз.
- Қорабын **9** артқа тірелгенше жылжытыңыз.

#### ► Сауытты уақытылы толтырыңыз.

Тым қысқа қапсырмалар таспасыз қапсырмалардың қысылуын туындатуы мүмкін.

## Техникалық күтім және қызмет

### Қызмет көрсету және тазалау

#### ► Барлық жұмыстардан алдын электр құралының желілік айырын розеткадан шығарыңыз.

#### ► Дұрыс және сенімді істеу үшін электр құралмен желдеткіш тесікті таза ұстаңыз.

Егер байланыс сымын алмастыру қажет болса, қауіпсіздіктің төмендеуіне жол бермес үшін алмастыруды тек Bosch немесе Bosch электр құралдарының авторизацияланған клиенттерге қызмет көрсету орталықтарында орындаңыз.

### Тұтынушыға қызмет көрсету және пайдалану кеңестері

Барлық сұраулар мен қосалқы бөлшектерге тапсырыс беру кезінде міндетті түрде электр құрал зауыттық тақтайшасындағы 10-орынды өнім нөмірін жазыңыз.

Қызмет көрсету шеберханасы өнімді жөндеу және күту, сондай-ақ қосалқы бөлшектер туралы сұрақтарға жауап береді. Қажетті сызбалар мен қосалқы бөлшектер туралы ақпаратты мына мекенжайдан табасыз:

**www.bosch-pt.com**

Кеңес беруші Bosch қызметкерлері өнімді пайдалану және олардың қосалқы бөлшектері туралы сұрақтарыңызға тиынақты жауап береді.

Өндіруші талаптары мен нормаларының сақталуымен электр құралын жөндеу және кепілді қызмет көрсету барлық мемлекеттер аумағында тек „Роберт Бош“ фирмалық немесе авторизацияланған қызмет көрсету орталықтарында орындалады.

ЕСКЕРТУ! Заңсыз жолмен әкелінген өнімдерді пайдалану қауіпті, денсаулығыңызға зиян келтіруі мүмкін. Өнімдерді

заңсыз жасау және тарату әкімшілік және қылмыстық тәртіп бойынша Заңмен қудаланады.

### Қазақстан

ЖШС „Роберт Бош“

Электр құралдарына қызмет көрсету орталығы

Алматы қаласы

Қазақстан

050050

Райымбек данғылы

Коммунальная көшесінің бұрышы, 169/1

Тел.: +7 (727) 232 37 07

Факс: +7 (727) 233 07 87

E-Mail: info.powertools.ka@bosch.com

Ресми сайты: www.bosch.kz; www.bosch-pt.kz

### Кәдеге жарату

Электр құралдар, жабдықтар және бумаларын айналыны қорғайтын кәдеге жаратуға апару қажет.

Электр құралдарды үй қоқысына тастамаңыз!

### Тек қана ЕО елдері үшін:



Электр және электрондық ескі құралдар бойынша Еуропа 2012/19/EU ережесі және оның ұлттық заңдарда орындалуы бойынша басқа пайдаланып болмайтын электр құралдар бөлек жиналып кәдеге жаратылуы қажет.

Техникалық өзгерістер енгізу құқығы сақталады.

## Română

### Instrucțiuni privind siguranța și protecția muncii

#### Indicații generale de avertizare pentru scule electrice

**⚠️ AVERTISMENT** Citiți toate indicațiile de avertizare și instrucțiunile. Nerespectarea indicațiilor de avertizare și a instrucțiunilor poate provoca electrocutare, incendii și/sau răniri grave.

#### Păstrați toate indicațiile de avertizare și instrucțiunile în vederea utilizărilor viitoare.

Termenul de „sculă electrică” folosit în indicațiile de avertizare se referă la sculele electrice alimentate de la rețea (cu cablu de alimentare) și la sculele electrice cu acumulator (fără cablu de alimentare).

#### Siguranța la locul de muncă

- ▶ **Mențineți-vă sectorul de lucru curat și bine iluminat.** Dezordinea sau sectoarele de lucru neluminate pot duce la accidente.
- ▶ **Nu lucrați cu scula electrică în mediu cu pericol de explozie, în care există lichide, gaze sau pulberi inflamabile.** Sculele electrice generează scântei care pot aprinde praful sau vaporii.
- ▶ **Nu permiteți accesul copiilor și al altor persoane în timpul utilizării sculei electrice.** Dacă vă este distrasă atenția puteți pierde controlul asupra mașinii.

#### Siguranța electrică

- ▶ **Ștecherul sculei electrice trebuie să fie potrivit prizei electrice. Nu este în nici un caz permisă modificarea ștecherului. Nu folosiți fișe adaptoare la sculele electrice legate la pământ de protecție.** Ștecherele nemodificate și prizele corespunzătoare diminuează riscul de electrocutare.
- ▶ **Evitați contactul corporal cu suprafețe legate la pământ ca țevi, instalații de încălzire, sobe și frigider.** Există un risc crescut de electrocutare atunci când corpul vă este legat la pământ.
- ▶ **Feriți mașina de ploaie sau umezeală.** Pătrunderea apei într-o sculă electrică mărește riscul de electrocutare.
- ▶ **Nu schimbați destinația cablului folosindu-l pentru transportarea sau suspendarea sculei electrice ori pentru a trage ștecherul afară din priză. Feriți cablul de căldură, ulei, muchii ascuțite sau componente aflate în mișcare.** Cablurile deteriorate sau încurcate măresc riscul de electrocutare.
- ▶ **Atunci când lucrați cu o sculă electrică în aer liber, folosiți numai cabluri prelungitoare adecvate și pentru mediul exterior.** Folosirea unui cablu prelungitor adecvat pentru mediul exterior diminuează riscul de electrocutare.
- ▶ **Atunci când nu poate fi evitată utilizarea sculei electrice în mediu umed, folosiți un întrerupător automat de protecție împotriva tensiunilor periculoase.** Întra-

bunțarea unui întrerupător automat de protecție împotriva tensiunilor periculoase reduce riscul de electrocutare.

#### Siguranța persoanelor

- ▶ **Fiți atenți, aveți grijă de ceea ce faceți și procedați rațional atunci când lucrați cu o sculă electrică. Nu folosiți scula electrică atunci când sunteți oboseți sau vă aflați sub influența drogurilor, a alcoolului sau a medicamentelor.** Un moment de neatenție în timpul utilizării mașinii poate duce la răniri grave.
  - ▶ **Purtați echipament personal de protecție și întotdeauna ochelari de protecție.** Purtarea echipamentului personal de protecție, ca masca pentru praf, încălțăminte de siguranță antiderapantă, casca de protecție sau protecția auditivă, în funcție de tipul și utilizarea sculei electrice, diminuează riscul rănilor.
  - ▶ **Evitați o punere în funcțiune involuntară. Înainte de a introduce ștecherul în priză și/sau de a introduce acumulatorul în scula electrică, de a o ridica sau de a o transporta, asigurați-vă că aceasta este oprită.** Dacă atunci când transportați scula electrică țineți degetul pe întrerupător sau dacă porniți scula electrică înainte de a o racorda la rețeaua de curent, puteți provoca accidente.
  - ▶ **Înainte de pornirea sculei electrice îndepărtați dispozitivele de reglare sau cheile fixe din aceasta.** Un dispozitiv sau o cheie lăsată într-o componentă de mașină care se rotește poate duce la răniri.
  - ▶ **Evitați o ținută corporală nefirească. Adoptați o poziție stabilă și mențineți-vă întotdeauna echilibrul.** Astfel veți putea controla mai bine mașina în situații neașteptate.
  - ▶ **Purtați îmbrăcăminte adecvată. Nu purtați îmbrăcăminte largă sau podoabe. Feriți părul, îmbrăcămintea și mănușile de piesele aflate în mișcare.** Îmbrăcămintea largă, părul lung sau podoabele pot fi prinse în piesele aflate în mișcare.
  - ▶ **Dacă pot fi montate echipamente de aspirare și colectare a prafului, asigurați-vă că acestea sunt racordate și folosite în mod corect.** Folosirea unei instalații de aspirare a prafului poate duce la reducerea poluării cu praf.
- #### Utilizarea și manevrarea atentă a sculelor electrice
- ▶ **Nu suprasolicitați mașina. Folosiți pentru executarea lucrării dv. scula electrică destinată aceluși scop.** Cu scula electrică potrivită lucrați mai bine și mai sigur în domeniul de putere indicat.
  - ▶ **Nu folosiți scula electrică dacă aceasta are întrerupătorul defect.** O sculă electrică, care nu mai poate fi pornită sau oprită, este periculoasă și trebuie reparată.
  - ▶ **Scoateți ștecherul afară din priză și/sau îndepărtați acumulatorul, înainte de a executa reglaje, a schimba accesoriul sau de a pune mașina la o parte.** Această măsură de prevedere împiedică pornirea involuntară a sculei electrice.
  - ▶ **Păstrați sculele electrice nefolosite la loc inaccesibil copiilor. Nu lăsați să lucreze cu mașina persoane care nu sunt familiarizate cu aceasta sau care nu au citit aceste instrucțiuni.** Sculele electrice devin periculoase atunci când sunt folosite de persoane lipsite de experiență.

## 38 | Română

- ▶ **Întrețineți-vă scula electrică cu grijă. Controlați dacă componentele mobile ale sculei electrice funcționează impecabil și dacă nu se blochează, sau dacă există piese rupte sau deteriorate astfel încât să afecteze funcționarea sculei electrice. Înainte de utilizare dați la reparat piesele deteriorate.** Cauza multor accidente a fost înțepinirea necorespunzătoare a sculelor electrice.
- ▶ **Mențineți bine ascuțite și curate dispozitivele de tăiere.** Dispozitivele de tăiere întreținute cu grijă, cu tășuri ascuțite se înțepenesc în mai mică măsură și pot fi conduse mai ușor.
- ▶ **Folosiiți scula electrică, accesoriile, dispozitivele de lucru etc. conform prezentelor instrucțiuni. Țineți cont de condițiile de lucru și de activitatea care trebuie desfășurată.** Folosirea sculelor electrice în alt scop decât pentru utilizările prevăzute, poate duce la situații periculoase.

**Service**

- ▶ **Încredințați scula electrică pentru reparare numai personalului de specialitate, calificat în acest scop, repararea făcându-se numai cu piese de schimb originale.** Astfel veți fi siguri că este menținută siguranța mașinii.

**Instrucțiuni privind siguranța și protecția muncii pentru capsatoare**

- ▶ **Plecați întotdeauna de la premisa că scula electrică conține capse.** Manevrarea neatentă a capsatorului poate duce la împușcarea neașteptată a capselor și vă poate răni.
- ▶ **Nu îndreptați scula electrică asupra propriei persoane și nici asupra altor persoane din apropiere.** Printr-o de-clanșare neașteptată a percuției poate fi împușcată o capsă, ceea ce poate duce la răni.
- ▶ **Nu acționați scula electrică înainte de a fi așezat-o și fixat-o bine pe piesa de lucru.** Dacă scula electrică nu are contact cu piesa de lucru, capsele pot ricoșa din locul de fixare.
- ▶ **Deconectați alimentarea sculei electrice de la rețea sau de la acumulator în cazul în care capsele s-au blocat în scula electrică.** În cazul în care capsatorul este conectat, el poate fi acționat accidental în timpul îndepărtării unei capse blocate.
- ▶ **Fiți precauți atunci când îndepărtați capsele blocate.** Sistemul poate fi armat iar capsele vor fi împușcate în față în timp ce dumneavoastră încercați să înlăturați blocajul.
- ▶ **Nu folosiți acest capsator pentru fixarea conductorilor electrici.** El nu este adecvat pentru instalarea de conductori electrici, putând deteriora izolația cablurilor electrice și ducând astfel la electrocutare și incendii.
- ▶ **Folosiți detectoare adecvate pentru a depista conductori și conducte de alimentare ascunse sau adresați-vă în acest scop regiei locale furnizoare de utilități.** Atingerea conductorilor electrici poate duce la incendii și electrocutare. Deteriorarea unei conducte de gaz poate duce la explozie. Străpungerea unei conducte de apă provoacă pagube materiale.
- ▶ **Asigurați piesa de lucru.** O piesă de lucru fixată cu dispozitive de prindere sau într-o menhină este ținută mai sigur decât cu mâna dumneavoastră.

**Descrierea produsului și a performanțelor**

**Citiți toate indicațiile de avertizare și instrucțiunile.** Nerespectarea indicațiilor de avertizare și a instrucțiunilor poate provoca electrocutare, incendii și/sau răni grave.

**Utilizare conform destinației**

Mașina este destinată capsării cartonului, materialului de izolație, materialelor textile, foliilor, pielii și materialelor asemănătoare pe suport din lemn sau dintr-un material asemănător lemnului. Mașina nu este adecvată pentru fixarea lambriurilor de perete sau a tavanelor false.

**Elemente componente**

Numerotarea elementelor componente se referă la schița sculei electrice de pe pagina grafică.

- 1 Ciocul capsatorului
- 2 Comutator pentru automatică DuoTac
- 3 Mâner
- 4 Trăgaci
- 5 Rozetă de reglare pentru preselectia forței de percuție
- 6 Buton deblocare magazie
- 7 Indicator umplere
- 8 Bandă de capse\*
- 9 Magazie
- 10 Bandă de cuie\*

\*Accesoriile ilustrate sau descrise nu sunt cuprinse în setul de livrare standard. Puteți găsi accesoriile complete în programul nostru de accesorii.

**Informație privind zgomotul/vibrațiile**

Valorile zgomotului emis au fost determinate conform EN 60745-2-16.

Nivelul presiunii sonore evaluat A al sculei electrice este în mod normal: nivel presiune sonoră 84 dB(A); nivel putere sonoră 95 dB(A). Incertitudine K = 3 dB.

**Purtați aparat de protecție auditivă!**

Valorile totale ale vibrațiilor  $a_h$  și incertitudinea K au fost determinate conform EN 60745:

$$a_h = 7,5 \text{ m/s}^2, K = 1,5 \text{ m/s}^2.$$

Nivelul vibrațiilor specificat în prezentele instrucțiuni a fost măsurat conform unei proceduri de măsurare standardizate în EN 60745 și poate fi utilizat la compararea diferitelor scule electrice. El poate fi folosit și pentru evaluarea provizorie a solicitării vibratorii.

Nivelul specificat al vibrațiilor se referă la cele mai frecvente utilizări ale sculei electrice. În eventualitatea în care scula electrică este utilizată pentru alte aplicații, împreună cu accesorii diverse sau care diferă de cele indicate sau nu beneficiază de o întreținere satisfăcătoare, nivelul vibrațiilor se poate abate de la valoarea specificată. Aceasta poate amplifica considerabil solicitarea vibratorie de-a lungul întregului interval de lucru.

Pentru o evaluare exactă a solicitării vibratorii ar trebui luate în calcul și intervalele de timp în care scula electrică este deconectată sau funcționează, dar nu este utilizată efectiv. Această metodă de calcul ar putea duce la reducerea conside-

rabilă a valorii solicitării vibratorii pe întreg intervalul de lucru. Stabiliți măsuri de siguranță suplimentare pentru protejarea utilizatorului împotriva efectului vibrațiilor, ca de exemplu: înțreținerea sculei electrice și a accesoriilor, menținerea căldurii mâinilor, organizarea proceselor de muncă.

### Date tehnice

Capșator	PTK 14 EDT	
Număr de identificare		0 603 265 5..
Număr percuții	min <sup>-1</sup>	30
Funcționare de scurtă durată (S2)	min	10
Element de fixare		
- Bandă de capse		Type 53
- Lățime	mm	11,4
- Lungime	mm	6-14
Element de fixare		
- Bandă cuie	mm	Type 48
- Lungime	mm	14
Capacitate maximă magazie		100
Greutate conform EPTA-Procedure 01:2014	kg	1,1
Clasa de protecție		□/II

Specificațiile sunt valabile pentru o tensiune nominală [U] de 230 V. În cazul unor tensiuni diferite și al unor modele de execuție specifice anumitor țări, aceste specificații pot varia.

### Declarație de conformitate

Declaram pe proprie răspundere că produsul descris la paragraful „Date tehnice” corespunde tuturor dispozițiilor relevante ale Directivelor 2011/65/UE, 2014/30/UE, 2006/42/CE inclusiv modificărilor acestora și este în conformitate cu următoarele standarde:

EN 60745-1, EN 60745-2-16, EN 50581.

Documentație tehnică (2006/42/CE) la:  
Robert Bosch Power Tools GmbH, PT/ETM9,  
70538 Stuttgart, GERMANY

Henk Becker                      Helmut Heinzelmann  
Executive Vice President      Head of Product Certification  
Engineering                      PT/ETM9

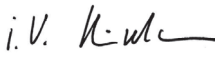
 i.V. 

Robert Bosch Power Tools GmbH  
70538 Stuttgart, GERMANY  
Stuttgart, 01.01.2017

### Montare

#### Alimentarea magaziei (vezi figurile A1 – A2)

► **Înainte oricăror intervenții asupra sculei electrice scoateți cablul de alimentare afară din priză.**

► **Folosiți numai accesoriile originale Bosch.** Componentele de precizie ale capsatorului precum magazia, percutorul și canalul de tragere sunt adaptate la capsele și cuiele de la Bosch. Alți producători folosesc alte calități și dimensiuni de oțel.

- Întoarceți scula electrică.

- Apăsăți butonul de deblocare **6** trăgând totodată spre spațiul magazia **9** pentru a o extrage.
- Introduceți banda de capse **8** respectiv banda de cuie **10**. La introducerea benzii de cuie **10** înclinați puțin capsatorul, astfel încât cuiele să se sprijine pe peretele lateral.
- Împingeți la loc magazia **9**, până se închetează.

► **Nu folosiți forță la deschiderea, alimentarea sau închiderea magaziei.**

### Funcționare

#### Punere în funcțiune

► **Atenție la tensiunea rețelei de alimentare! Tensiunea sursei de curent trebuie să coincidă cu datele de pe plăcuța indicatoare a tipului sculei electrice. Sculele electrice inscripționate cu 230 V pot funcționa și racordate la 220 V.**

Dispozitivul de blocare a declanșării cuplat la ciocul mobil al capsatorului **1** împiedică împușcarea involuntară în cazul apăsării accidentale a butonului de declanșare **4**.

Pentru a economisi energie, țineți scula electrică pornită numai atunci când o folosiți.

#### Conectare/deconectare (Declanșare individuală)

- Mai întâi așezați și presați ciocul capsatorului **1** pe piesa de lucru până când aceasta se turtește cu câțiva milimetri. În continuare **apăsăți** scurt butonul de declanșare **4** și eliberați-l din nou.

#### Conectare/deconectare (Tragere prin contact)

- Pentru a lucra repede puteți ține apăsat butonul de declanșare **4**. Apăsăți ciocul capsatorului **1** fixându-l strâns pe piesa de lucru până când se declanșează tragerea. Așezați capsatorul în punctul de prindere următor și apăsați din nou ciocul capsatorului **1** fixându-l strâns pe piesa de lucru.

#### Automatică DuoTac

Cu ajutorul funcției automate DuoTac sunt împușcate simultan 2 capse. Datorită grosimii duble a capselor crește rezistența la rupere a materialelor subțiri, de exemplu stofe sau folii. În cazul împușcării cuielei funcția DuoTac nu este posibilă.

- Împingeți în sus comutatorul pentru automatică DuoTac **2**, pentru a împușca simultan 2 capse. Împingeți în jos comutatorul pentru automatică DuoTac **2**, pentru a împușca o singură capsă sau un singur cui.

#### Preselecția energiei de percuție

Cu rozeta de reglare **5** pentru preselecția forței de percuție, puteți preselecta în trepte, forța de percuție necesară.

Forța de percuție necesară depinde de lungimea capselor respectiv a cuielor și de rezistența materialului.

În cazul împușcării simultane a 2 capselor (funcția DuoTac) trebuie să efectueze un reglaj cu o treaptă mai sus la rozeta de reglare **5** pentru preselecția forței de percuție.

**Indicație:** Testați întotdeauna mai întâi pe un rest de material forța de percuție reglată. Reglajul optim al forței de percuție poate fi stabilit numai prin probe practice.

Cifrele din tabelul următor sunt valori recomandate.

## 40 | Română

**Domeniu de ajustare al rozetei de reglare 5****Material suport**

Lemn de esență moale (pin)	1-3	3
Lemn de esență tare (fag)	3-5	6
PAL	2-4	4
Placă de tâmplărie	2-4	4

**Material suport**

Lemn de esență moale (pin)	2-4	
Lemn de esență tare (fag)	4-6	
PAL	4-6	
Placă de tâmplărie	4-5	

**Instrucțiuni de lucru**

- ▶ **Cu această sculă electrică nu pot fi împușcate capse de 19 mm. De aceea, nu folosiți scula electrică la fixarea tavanelor false cu gheare de lemn profilat sau gheare pentru rosturi.**

Evitați tragerile în gol, pentru a limita uzura poansonului percutor. După terminarea lucrului reglați energia de percuție, cu ajutorul rozetei de reglare pentru preselectia energiei de percuție 5, la o valoare inferioară, pentru a detensiona resortul de armare.

Scula electrică este concepută pentru funcționarea de scurtă durată și se încălzește în cazul unui regim de lucru continuu. Pe măsură ce încălzirea sporește, puterea scade. Modul de funcționare **S2** definește **funcționarea de scurtă durată** cu o durată de funcționare maximă de 10 min. sub sarcină constantă. Oprii scula electrică după acest interval de timp și lăsați-o să se răcească.

**Extragerea capselor blocate**

- ▶ **Înainte oricăror intervenții asupra sculei electrice scoateți cablul de alimentare afară din priză.**
- Întoarceți scula electrică.
- Apăsați butonul de deblocare 6 trăgând totodată spre spațiul magazia 9 pentru a o extrage.
- Îndepărtați capsă blocată. Dacă este necesar folosiți un clește în acest scop.
- Împingeți la loc magazia 9, până se închidează.

- ▶ **Alimentați din timp magazia.** Cauza blocării capselor poate fi o bandă de capse prea scurtă.

**Întreținere și service****Întreținere și curățare**

- ▶ **Înainte oricăror intervenții asupra sculei electrice scoateți cablul de alimentare afară din priză.**
- ▶ **Pentru a lucra bine și sigur păstrați curate scula electrică și fantele de aerisire.**

Dacă este necesară înlocuirea cablului de racordare, pentru a evita punerea în pericol a siguranței exploatarei, această operație se va executa de către Bosch sau de către un centru autorizat de asistență tehnică post-vânzări pentru scule electrice Bosch.

**Asistență clienți și consultanță privind utilizarea**

În caz de reclamații și comenzi de piese de schimb vă rugăm să indicați neapărat numărul de identificare compus din 10 cifre, conform plăcuței indicatoare a tipului sculei electrice.

Serviciul de asistență clienți vă răspunde la întrebări privind repararea și întreținerea produsului dumneavoastră cât și piesele de schimb. Găsiți desenele de ansamblu și informații privind piesele de schimb și la:

**www.bosch-pt.com**

Echipa de consultanță Bosch vă răspunde cu plăcere la întrebări privind produsele noastre și accesoriile acestora.

**România**

Robert Bosch SRL  
Centru de service Bosch  
Str. Horia Măcelariu Nr. 30 – 34  
013937 București  
Tel. service scule electrice: (021) 4057540  
Fax: (021) 4057566  
E-Mail: infoBSC@ro.bosch.com  
Tel. consultanță clienți: (021) 4057500  
Fax: (021) 2331313  
E-Mail: infoBSC@ro.bosch.com  
www.bosch-romania.ro

**Eliminare**

Sculele electrice, accesoriile și ambalajele trebuie direcționate către o stație de revalorificare ecologică.

Nu aruncați sculele electrice în gunoii menajer!

**Numai pentru țările UE:**

Conform Directivei Europene 2012/19/UE privind mașinile și aparatele electrice și electronice uzate și transpunerea acesteia în legislația națională, sculele electrice scoase din uz trebuie colectate separat și direcționate către o stație de revalorificare ecologică.

**Sub rezerva modificărilor.**



## Български

### Указания за безопасна работа

#### Общи указания за безопасна работа

**⚠ ВНИМАНИЕ** Прочетете внимателно всички указания. Неспазването на приведени те по-долу указания може да доведе до токов удар, пожар и/или тежки травми.

#### Съхранявайте тези указания на сигурно място.

Използваният по-долу термин «електроинструмент» се отнася до захранвани от електрическата мрежа електроинструменти (със захранващ кабел) и до захранвани от акумулаторна батерия електроинструменти (без захранващ кабел).

#### Безопасност на работното място

- ▶ **Поддържайте работното си място чисто и добре осветено.** Безпорядъкът и недостатъчното осветление могат да спомогнат за възникването на трудова злополука.
- ▶ **Не работете с електроинструмента в среда с повишена опасност от възникване на експлозия, в близост до леснозапалими течности, газове или прахообразни материали.** По време на работа в електроинструментите се отделят искри, които могат да възпламенят прахообразни материали или пари.
- ▶ **Дръжте деца и странични лица на безопасно разстояние, докато работите с електроинструмента.** Ако вниманието Ви бъде отклонено, може да загубите контрола над електроинструмента.

#### Безопасност при работа с електрически ток

- ▶ **Щепселът на електроинструмента трябва да е подходящ за ползвания контакт. В никакъв случай не се допуска изменение на конструкцията на щепсела.** Когато работите със занулени електроуреди, не използвайте адаптери за щепсела. Ползването на оригинални щепсели и контакти намалява риска от възникване на токов удар.
- ▶ **Избягвайте допира на тялото Ви до заземени тела, напр. тръби, отоплителни уреди, печни и хладилници.** Когато тялото Ви е заземено, рискът от възникване на токов удар е по-голям.
- ▶ **Предпазвайте електроинструмента си от дъжд и влага.** Проникването на вода в електроинструмента повишава опасността от токов удар.
- ▶ **Не използвайте захранващ кабел за цели, за които той не е предвиден, напр. за да носите електроинструмента за кабела или да извадите щепсела от контакта.** Предпазвайте кабела от нагряване, омасляване, допир до остри ръбове или до подвижни звена на машини. Повредени или усукани кабели увеличават риска от възникване на токов удар.
- ▶ **Когато работите с електроинструмент навън, използвайте само удължителни кабели, подходящи за работа на открито.** Използването на удължител,

предназначен за работа на открито, намалява риска от възникване на токов удар.

- ▶ **Ако се налага използването на електроинструмента във влажна среда, използвайте предпазен прекъсвач за утечни токове.** Използването на предпазен прекъсвач за утечни токове намалява опасността от възникване на токов удар.

#### Безопасен начин на работа

- ▶ **Бъдете концентрирани, следете внимателно действията си и постъпвайте предпазливо и разумно. Не използвайте електроинструмента, когато сте уморени или под влиянието на наркотични вещества, алкохол или упойващи лекарства.** Един миг разсеяност при работа с електроинструмент може да има за последиствие изключително тежки наранявания.
  - ▶ **Работете с предпазващо работно облекло и винаги с предпазни очила.** Носенето на подходящи за ползвания електроинструмент и извършваната дейност лични предпазни средства, като дихателна маска, здрави плътнотворени обувки със стабилен грайфер, защитна каска или шумозаглушители (антифони), намалява риска от възникване на трудова злополука.
  - ▶ **Избягвайте опасността от включване на електроинструмента по невниманието. Преди да включите щепсела в захранващата мрежа или да поставите акумулаторната батерия, се уверявайте, че пусковият прекъсвач е в положение «изключено».** Ако, когато носите електроинструмента, държите пръста си върху пусковия прекъсвач, или ако подавате захранващо напрежение на електроинструмента, когато е включен, съществува опасност от възникване на трудова злополука.
  - ▶ **Преди да включите електроинструмента, се уверявайте, че сте отстранили от него всички помощни инструменти и гаечни ключове.** Помощен инструмент, забравен на въртящо се звено, може да причини травми.
  - ▶ **Избягвайте неестествените положения на тялото. Работете в стабилно положение на тялото и във всеки момент поддържайте равновесие.** Така ще можете да контролирате електроинструмента по-добре и по-безопасно, ако възникне неочаквана ситуация.
  - ▶ **Работете с подходящо облекло. Не работете с широки дрехи или украшения. Дръжте косата си, дрехите и ръкавици на безопасно разстояние от въртящи се звена на електроинструментите.** Широките дрехи, украшенията, дългите коси могат да бъдат захванати и увлечени от въртящи се звена.
  - ▶ **Ако е възможно използването на външна аспирационна система, се уверявайте, че тя е включена и функционира изправно.** Използването на аспирационна система намалява рисковете, дължащи се на отделящата се при работа прах.
- Грижливо отношение към електроинструментите**
- ▶ **Не претоварвайте електроинструмента. Използвайте електроинструментите само съобразно тяхното предназначение.** Ще работите по-добре и по-безопас-

## 42 | Български

но, когато използвате подходящия електроинструмент в зададения от производителя диапазон на натоварване.

- ▶ **Не използвайте електроинструмент, чиито пусков прекъсвач е повреден.** Електроинструмент, който не може да бъде изключван и включван по предвидения от производителя начин, е опасен и трябва да бъде ремонтиран.
- ▶ **Преди да промените настройките на електроинструмента, да замените работни инструменти и допълнителни приспособления, както и когато продължително време няма да използвате електроинструмента, изключвайте щепсела от захранващата мрежа и/или изваждайте акумулаторната батерия.** Тази мярка премахва опасността от задействане на електроинструмента по невнимание.
- ▶ **Съхранявайте електроинструментите на места, където не могат да бъдат достигнати от деца. Не допускайте те да бъдат използвани от лица, които не са запознати с начина на работа с тях и не са прочели тези инструкции.** Когато са в ръцете на неопитни потребители, електроинструментите могат да бъдат изключително опасни.
- ▶ **Поддържайте електроинструментите си грижливо.** Проверявайте дали подвижните звена функционират безукорно, дали не заклинват, дали има счупени или повредени детайли, които нарушават или изменят функциите на електроинструмента. Преди да използвате електроинструмента, се погрижете повредените детайли да бъдат ремонтирани. Много от трудовите злополуки се дължат на недобре поддържани електроинструменти и уреди.
- ▶ **Поддържайте режещите инструменти винаги добре заточени и чисти.** Добре поддържаните режещи инструменти с остри ръбове оказват по-малко съпротивление и се водят по-леко.
- ▶ **Използвайте електроинструментите, допълнителните приспособления, работните инструменти и т. н., съобразно инструкциите на производителя. При това се съобразявайте и с конкретните работни условия и операции, които трябва да изпълните.** Използването на електроинструменти за различни от предвидените от производителя приложения повишава опасността от възникване на трудови злополуки.

#### Поддържане

- ▶ **Допускайте ремонтът на електроинструментите Ви да се извършва само от квалифицирани специалисти и само с използването на оригинални резервни части.** По този начин се гарантира съхраняване на безопасността на електроинструмента.

#### Указания за безопасна работа за машини за забиване

- ▶ **Винаги предполагайте, че в машината има заредени скоби.** Невнимателното боравене с машината за забиване може да доведе до неволно изстрелване на скоби, които да Ви наранят.

▶ **Никога не насочвайте електроинструмента към себе си или към намиращи се наблизо лица.** При неволно задействане на спусъка се изстрелва скоба, която може да предизвика травми.

▶ **Не задействайте спусъка, преди да сте поставили електроинструмента върху обработвания детайл.**

Ако електроинструментът не контактува с детайла, скобата може да отскочи от повърхността.

▶ **Ако в електроинструмента се заклини скоба, го изключвайте от захранващата мрежа, респ. изваждайте акумулаторната батерия.** Когато електроинструментът има захранващо напрежение, при отстраняване на заклинената скоба може по невнимание да бъде задействан.

▶ **При изваждане на заклинена скоба бъдете внимателни.** Възможно е скобата да е под напрежение и да бъде изстреляна с голяма сила, докато се опитвате да я освободите.

▶ **Не използвайте този инструмент за забиване за закрепване на електрически проводници.** Той не е подходящ за инсталиране на електрически проводници, може да повреди изолацията на кабелите и да причини токов удар и/или пожар.

▶ **Използвайте подходящи уреди, за да проверите за наличието на скрити под повърхността електрои/или тръбопроводи, или се обърнете за информация към съответните местни снабдителни служби.** Влизането на работния инструмент в съприкосновение с електропроводи може да предизвика пожар или токов удар. Увреждането на газопровод може да предизвика експлозия. Увреждането на водопровод предизвиква значителни материални щети.

▶ **Осигурявайте обработвания детайл.** Детайл, захванат с подходящи приспособления или скоби, е застопорен по здраво и сигурно, отколкото, ако го държите с ръка.

## Описание на продукта и възможностите му



**Прочетете внимателно всички указания.** Неспазването на приведените по-долу указания може да доведе до токов удар, пожар и/или тежки травми.

### Предназначение на електроинструмента

Електроинструментът е предназначен за захващане на картони, изолационни материали, плат, фолио, кожа и др. п. материали към основа от дърво или дървесни материали. Електроинструментът не е подходящ за закрепване на плоскости за стени или тавани.

### Изобразени елементи

Номерирането на елементите на електроинструмента се отнася до изображенията на страниците с фигурите.

- 1 Нос на телбода
- 2 Превключвател за автоматичния механизъм DuoTac

- 3 Ръкохватка
- 4 Пусков прекъсвач
- 5 Потенциометър за избор на силата на забиване
- 6 Бутон за освобождаване на магазина
- 7 Указател за степента на запълване
- 8 Стек скоби\*
- 9 Магазин
- 10 Стек пирони\*

\*Изобразените на фигурите и описаните допълнителни приспособления не са включени в стандартната окомплектовка на уреда. Изчерпателен списък на допълнителните приспособления можете да намерите съответно в каталога ни за допълнителни приспособления.

### Технически данни

Електрически телбод	PTK 14 EDT	
Каталожен номер	0 603 265 5..	
Честота на ударите	min <sup>-1</sup>	30
Продължителност на включване (S2)	min	10
Крепежен елемент		
– Лента със скоби	Type 53	
– Ширина	mm	11,4
– Дължина	mm	6 – 14
Крепежен елемент		
– Ленти с пирони	mm	Type 48
– Дължина	mm	14
Макс. капацитет на магазина	100	
Маса съгласно EPTA-Procedure 01:2014	kg	1,1
Клас на защита	□/II	

Данните се отнасят до номинално напрежение [U] 230 V. При различно напрежение, както и при специалните изпълнения за някои страни данните могат да се различават.

### Информация за излъчван шум и вибрации

Стойностите на излъчвания шум са определени съгласно EN 60745-2-16.

Равнището A на генерирания шум обикновено е: равнище на звуковото налягане 84 dB(A); мощност на звука 95 dB(A). Неопределеност K = 3 dB.

#### Работете с шумозаглушители!

Пълната стойност на вибрациите  $a_h$  и неопределеността K са определени съгласно EN 60745:  
 $a_h = 7,5 \text{ m/s}^2$ ,  $K = 1,5 \text{ m/s}^2$ .

Посоченото в това ръководство за експлоатация равнище на генерираните вибрации е измерено съгласно процедура, стандартизирана в EN 60745, и може да служи за сравняване на електроинструменти един с друг. То е подходящо също и за предварителна ориентировъчна преценка на натоварването от вибрации.

Посоченото ниво на генерираните вибрации е представително за най-често срещаните приложения на електроинструмента. Ако обаче електроинструментът бъде използван за други дейности, с различни работни инструменти

или без необходимото техническо обслужване, нивото на вибрациите може да се различава. Това би могло да увеличи значително сумарното натоварване от вибрации в процеса на работа.

За точната преценка на натоварването от вибрации трябва да бъдат взимани предвид и периодите, в които електроинструментът е изключен или работи, но не се ползва. Това би могло значително да намали сумарното натоварване от вибрации.

Предписвайте допълнителни мерки за предпазване на работещия с електроинструмента от въздействието на вибрациите, например: техническо обслужване на електроинструмента и работните инструменти, поддръжане на ръцете топли, целесъобразна организация на работните стъпки.

### Декларация за съответствие

С пълна отговорност ние декларираме, че описаният в раздела «Технически данни» съответства на всички валидни изисквания на директивите 2011/65/EC, 2014/30/EC, 2006/42/EO, включително на измененията им и покрива изискванията на стандартите: EN 60745-1, EN 60745-2-16, EN 50581.

Техническа документация (2006/42/EO) при:  
 Robert Bosch Power Tools GmbH, PT/ETM9,  
 70538 Stuttgart, GERMANY

Henk Becker Executive Vice President Engineering	Helmut Heinzelmann Head of Product Certification PT/ETM9
--	--

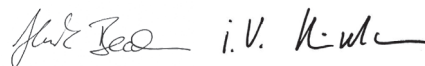

Robert Bosch Power Tools GmbH  
 70538 Stuttgart, GERMANY  
 Stuttgart, 01.01.2017

### Монтиране

#### Зареждане на магазина (вижте фигури A1 – A2)

- ▶ **Преди извършване на каквито и да е дейности по електроинструмента изключвайте щепсела от захранващата мрежа.**
- ▶ **Използвайте само оригинални консумативи и приспособления на Бош.** Детайлите с висока точност на тачера, като магазина, щемпела и цевта, са с параметри, подходящи за скобите и пироните на Бош. Други производители използват други класове на точност и други марки стомани.
  - Завъртете електроинструмента.
  - Натиснете освобождаващия бутон **6** и едновременно извадете магазина **9** назад и навън.
  - Поставете стек със скоби **8**, респ. стек с пирони **10**. При поставянето на стек с пирони **10** дръжте електрическия телбод леко странично, за да се допрат пироните до страничната стена.

## 44 | Български

– Вкарайте обратно магазина **9**, докато бъде захванат с прещракване.

► **Не прилагайте сила при отваряне, зареждане и затваряне на магазина.**

## Работа с електроинструмента

### Пускане в експлоатация

► **Внимавайте за напрежението на захранващата мрежа! Напрежението на захранващата мрежа трябва да съответства на данните, посочени на табелката на електроинструмента. Уреди, обозначени с 230 V, могат да бъдат захранвани и с напрежение 220 V.**

Свързаната с подвижния нос на телбода **1** блокировка предотвратява изстрелването на скоби и пирони при действие по невнимание на пусковия прекъсвач **4**.

За да пестите енергия, дръжте електроинструмента включен само когато го ползвате.

### Включване и изключване (Единично забиване)

– **Първо** допрете носа на такера **1** здраво до повърхността на детайла, така че да потъне няколко милиметра.

**След това** натиснете краткотрайно и отпуснете пусковия прекъсвач **4**.

### Включване и изключване (Контактно изстрелване)

– За по-бърза работа можете да задържите спусъка **4** натиснат. Притиснете носа **1** на електрическия телбод здраво към детайла до задействането на изстрел. Поставете електрическия телбод на следващото място и притиснете носа **1** отново здраво към детайла.

### Автоматичен механизъм DuoTas

С автоматичния механизъм **DuoTas** се изстрелват едновременно 2 скоби. Благодарение на двойната дебелина на скобите се увеличава силата на захващане при тънки материали, напр. плат или фолии.

При работа с пирони функцията **DuoTas** не може да бъде използвана.

– Преместете превключвателя за автоматичния механизъм **DuoTas 2** нагоре, за да работите с 2 скоби едновременно. Преместете превключвателя за автоматичния механизъм **DuoTas 2** надолу, за да работите с една скоба или един пирон.

### Избор на силата на изстрелване

С потенциометъра **5** за избор на силата на забиване можете да настроите силата на забиване на стъпки.

Необходимата сила за забиване зависи от дължината на скобите, респ. на пироните и якостта на материала.

При работа с 2 скоби (функция **DuoTas**) обикновено потенциометърът за силата на забиване **5** трябва да бъде поставен на една степен по-високо.

**Упътване:** Винаги първо изпробвайте настроената сила на забиване на отпадъчен детайл. Оптималната сила на забиване се определя само чрез изпробване на практика. Стойностите в таблицата по-долу са препоръчителни.

### Диапазон на потенциометъра 5

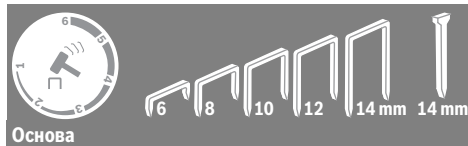

Основа

Мека дървесина (бор)	1–3	3
Твърда дървесина (бук)	3–5	6
Шперплат	2–4	4
Мебелна плоскост	2–4	4

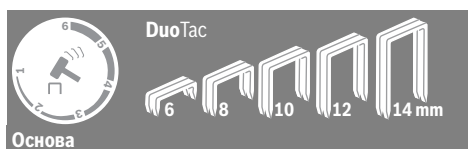

Основа

Мека дървесина (бор)	2–4	
Твърда дървесина (бук)	4–6	
Шперплат	4–6	
Мебелна плоскост	4–5	

### Указания за работа

► **Този електроинструмент не може да работи със скоби 19 mm. Затова не го използвайте за закрепване на ламперии с профилни ленти или със скрити скоби.**

За да избегнете преждевременното износване на тласкача, избягвайте да предизвиквате изстрели без поставени скоби или пирони. За да освободите натягащата пружина, след приключване на работа поставяйте потенциометъра **5** в позиция за малка сила.

Електроинструментът е проектиран за кратковременна работа и при продължителна работа се нагрява. С нарастване на температурата мощността му намалява. Режимът на работа **S2** обозначава **краткотраен режим** с максимална продължителност на включване 10 min. и при постоянно натоварване. След изтичане на това време изключете електроинструмента и изчакайте да се охлади.

### Отстраняване на закленини скоби

► **Преди извършване на каквито и да е дейности по електроинструмента изключвайте щепсела от захранващата мрежа.**

- Завъртете електроинструмента.
- Натиснете освобождаващия бутон **6** и едновременно извадете магазина **9** назад и навън.
- Извадете закленината скоба. За целта при необходимост използвайте клещи.
- Вкарайте обратно магазина **9**, докато бъде захванат с прещракване.

- ▶ **Зареждайте магазина своевременно.** Твърде къса лента със скоби може да предизвика закливане на скобите.

## Поддържане и сервис

### Поддържане и почистване

- ▶ **Преди извършване на каквито и да е дейности по електроинструмента изключвайте щепсела от захранващата мрежа.**
- ▶ **За да работите качествено и безопасно, поддържайте електроинструмента и вентилационните отвори чисти.**

Когато е необходима замяна на захранващия кабел, тя трябва да се извърши в оторизиран сервис за електроинструменти на Бош, за да се запази нивото на безопасност на електроинструмента.

### Сервис и технически съвети

Когато се обръщате с Въпроси към представителите, моля, непременно посочвайте 10-цифрения каталожен номер, означен на табелката на електроинструмента.

Отговори на въпросите си относно ремонта и поддръжката на Вашия продукт можете да получите от нашия сервисен отдел. Монтажни чертежи и информация за резервни части можете да намерите също на адрес:

**www.bosch-pt.com**

Екипът на Бош за технически съвети и приложения ще отговори с удоволствие на въпросите Ви относно нашите продукти и допълнителните приспособления за тях.

### Роберт Бош ЕООД – България

Бош Сервис Център  
Гаранционни и извънгаранционни ремонти  
бул. Черни връх 51-Б  
FPI Бизнес център 1407  
1907 София  
Тел.: (02) 9601061  
Тел.: (02) 9601079  
Факс: (02) 9625302  
www.bosch.bg

### Бракуване

С оглед опазване на околната среда електроинструментът, допълнителните приспособления и опаковката трябва да бъдат подложени на подходяща преработка за повторното използване на съдържащите се в тях суровини.

Не изхвърляйте електроинструменти при битовите отпадъци!

### Само за страни от ЕС:



Съгласно Директивата на ЕС 2012/19/ЕС относно бракувани електрически и електронни устройства и утвърждаването ѝ като национален закон електроинструментите, които не могат да се използват повече, трябва да се събират отделно и да бъдат подлагани на подходяща преработка за оползотворяване на съдържащите се в тях вторични суровини.

Правата за изменения запазени.

## Македонски

### Безбедносни напомени

#### Општи напомени за безбедност за електричните апарати

#### **⚠ ПРЕДУПРЕДУВАЊЕ** Прочитајте ги сите напомени и упатства за

**безбедност.** Грешките настанати како резултат од непридржување до безбедносните напомени и упатства може да предизвикаат електричен удар, пожар и/или тешки повреди.

#### **Зачувајте ги безбедносните напомени и упатства за користење и за во иднина.**

Поимот „електричен алат“ во напомените за безбедност се однесува на електрични апарати што користат струја (со струен кабел) и електрични апарати што користат батерии (без струен кабел).

#### Безбедност на работното место

- ▶ **Работниот простор секогаш нека биде чист и добро осветлен.** Неуредниот или неосветлен работен простор може да доведе до несреќи.
- ▶ **Не работете со електричниот апарат во околина каде постои опасност од експлозија, каде има запаливи течности, гас или прашина.** Електричните апарати создаваат искри, кои може да ја запалат правта или пареата.
- ▶ **Држете ги децата и другите лица подалеку за време на користењето на електричниот апарат.** Доколку нешто Ви го попречи вниманието, може да ја изгубите контролата над уредот.

#### Електрична безбедност

- ▶ **Приклучокот на електричниот апарат мора да одговара на приклучокот во ѕидната дозна. Приклучокот во никој случај не смее да се менува. Не употребувајте прекинувач со адаптер заедно со заземјениот електричен апарат.** Неминувањето на прекинувачот и соодветните ѕидни дозни го намалуваат ризикот од електричен удар.
- ▶ **Избегнувајте физички контакт со заземјените површини на цевки, радијатори, шпорет и фрижидери.** Постои зголемен ризик од електричен удар, доколку Вашето тело е заземјено.
- ▶ **Електричните апарати држете ги подалеку од дожд и влага.** Навлегувањето на вода во електричниот апарат го зголемува ризикот од електричен удар.
- ▶ **Не го користете кабелот за друга намена, за да го носите електричниот апарат, за да го закачите или да го влечете приклучокот од ѕидната дозна. Држете го кабелот понастрана од топлина, масло, остри рабови или подвижните компоненти на уредот.** Оштетениот или свиткан кабел го зголемува ризикот за електричен удар.
- ▶ **Доколку со електричниот апарат работите на отворено, користете само продолжен кабел што е**

## 46 | Македонски

**погоден за користење на надворешен простор.**

Користењето на соодветен продолжен кабел на отворено го намалува ризикот од електричен удар.

- ▶ **Доколку користењето на електричниот апарат во влажна околина не може да се избегне, користете заштитен уред со диференцијална струја.**

Употребата на заштитниот уред со диференцијална струја го намалува ризикот од електричен удар.

**Безбедност на лица**

- ▶ **Бидете внимателни како работите и разумно користете го електричниот апарат. Не користете електрични апарати, доколку сте уморни или под влијание на дрога, алкохол или лекови.** Еден момент на невнимание при употребата на електричниот апарат може да доведе до сериозни повреди.

- ▶ **Носете заштитна опрема и секогаш носете заштитни очила.** Носењето на заштитна опрема, како на пр. маска за прав, обувки за заштита од лизгање, заштитен шлем или заштита за слухот, во зависност од видот и примената на електричниот апарат, го намалува ризикот од повреди.

- ▶ **Избегнувајте неконтролирано користење на апаратите. Осигурете се, дека е исклучен електричниот апарат, пред да го приклучите на напојување со струја и/или на батерија, пред да го земете или носите.** Доколку при носењето на апаратот, сте го ставиле прстот на прекинувачот или сте го приклучиле уредот додека е вклучен на напојување со струја, ова може да предизвика несреќа.

- ▶ **Извадете ги алатите за подесување или клучевите за зашрафување, пред да го вклучите електричниот апарат.** Доколку има алат или клуч во некој од деловите на уредот што се вртат, ова може да доведе до повреди.

- ▶ **Избегнувајте абнормално држење на телото. Застанете во сигурна положба и постојано држете рамнотежа.** На тој начин ќе може подобро да го контролирате електричниот апарат во неочекувани ситуации.

- ▶ **Носете соодветна облека. Не носете широка облека или накит.** Тргнете ја косата, облеката и ракавиците подалеку од подвижните делови. Лесната облека, накитот или долгата коса може да се зафатат од подвижните делови.

- ▶ **Доколку треба да се инсталираат уреди за вшмукување прав, осигурете се дека тие правилно се приклучени и прикладно се користат.** Користењето на вшмукувач за прав не ја намалува опасноста од прав.

**Користење и ракување со електричниот апарат**

- ▶ **Не го преоптоварувајте уредот. Користете го соодветниот електричен апарат за Вашата работа.** Со соодветниот електричен апарат ќе работите подобро и посигурно во зададениот домен на работа.

- ▶ **Не користете го електричниот апарат, доколку има дефектен прекинувач.** Апаратот кој повеќе не може да се вклучи или исклучи, ја загрозува безбедноста и мора да се поправи.

- ▶ **Извлекете го приклучокот од сидната дозна и/или извадете ја батеријата, пред да ги смените поставките на уредот, да ги замените деловите или да го тргнете настрана уредот.** Овие мерки за предупредување го спречуваат невнимателниот старт на електричниот уред.

- ▶ **Чувајте ги подалеку од дофатот на деца електричните апарати кои не ги користите. Овој уред не смее да го користат лица кои не се запознаени со него или не ги имаат прочитано овие упатства.** Електричните апарати се опасни, доколку ги користат неискусни лица.

- ▶ **Одржувајте ги грижливо електричните апарати. Проверете дали подвижните делови функционираат беспрекорно и не се заглавени, дали се скршени или оштетени, што може да ја попречи функцијата на електричниот апарат. Поправете ги оштетените делови пред користењето на уредот.** Многу несреќи својата причина ја имаат во лошо одржуваните електрични апарати.

- ▶ **Алатот за сечење одржувајте го остар и чист.** Внимателно одржуваните алати за сечење со остри рабови за сечење помалку се заглавуваат и со нив полесно се работи.

- ▶ **Користете ги електричните апарати, опремата, додатоките за алатите итн. во согласност со ова упатство. Притоа земете ги во обзир работните услови и дејноста што треба да се изврши.** Користењето на електрични апарати за друга употреба освен наведената може да доведе до опасни ситуации.

**Сервис**

- ▶ **Поправката на Вашиот електричен апарат смее да биде извршена само од страна на квалификуван стручен персонал и само со користење на оригинални резервни делови.** Само на тој начин ќе бидете сигурни во безбедноста на електричниот апарат.

**Безбедносни напомени за пневматски уреди со муниција**

- ▶ **Појдете секогаш од тоа, дека електричниот апарат секогаш мора да има муниција.** Невнимателното ракување со пневматскиот уред со муниција може да доведе до неочекувано исфрлување на муницијата и да ве повреди.

- ▶ **Не го усмерувајте електричниот апарат кон себе или кон други лица во близина.** При неочекувано активирање на апаратот ќе се исфрли иглица, што може да доведе до повреда.

- ▶ **Не го користете електричниот апарат, пред добро да го зацврстите на делот што се обработува.** Доколку електричниот апарат нема контакт со делот што се обработува, хефт иглицата може да се одбие од местото на зацврстување.

- ▶ **Доколку се заглави хефт иглицата во електричниот апарат, исклучете го од мрежа или извадете ја батеријата.** Доколку пневматскиот уред со муниција е

приклучен, при вадењето на заглавената хефт иглица би можел несакајќи да се вклучи.

- ▶ **Бидете внимателни при вадењето на заглавени хефт иглици.** Системот може да се преоптовари и хефт иглицата да се исфрли со голема јачина, додека се обидувате да ја одглавите.
- ▶ **Не го користете пневматскиот уред со муниција за зацврстување на електрични кабли.** Таа не е наменета за инсталација на електрични кабли, може да ја оштети изолацијата на електричниот кабел и на тој начин да предизвика електричен удар и опасност од пожар.
- ▶ **Користете соодветни уреди за пребарување, за да ги пронајдете скриените електрични кабли или консултирајте се со локално претпријатие за снабдување со електрична енергија.** Контактот со електрични кабли може да доведе до пожар и електричен удар. Оштетувањето на гасоводот може да доведе до експлозија. Навлегувањето во водоводни цевки предизвикува оштетување.
- ▶ **Зацврстете го парчето што се обработува.** Доколку го зацврстите со уред за затегнување или менгеме, тогаш парчето што се обработува се држи поцврсто отколку со Вашата рака.

## Опис на производот и моќноста



**Прочитајте ги сите напомени и упатства за безбедност.** Грешките настанати како резултат од непридржување до безбедносните напомени и упатства може да предизвикаат електричен удар, пожар и/или тешки повреди.

### Употреба со соодветна намена

Уредот е наменет за хефтање на картон, изолационен материјал, материјали, фолии, кожа и сличен материјал на подлога од дрво или материјал сличен на дрво. Уредот не е наменет за зацврстување на сидни и тавански облоги.

### Илустрација на компоненти

Нумерирањето на сликите со компоненти се однесува на приказот на електричните апарати на графичката страница.

- 1 Клуч за хефтање
- 2 Прекинувач за DuoTas-автоматика
- 3 Дршка
- 4 Чкрапало
- 5 Вртливо копче за претходно подесување на јачината на удар
- 6 Механизам за отклучување на муницијата
- 7 Приказ за дополнување
- 8 Ленти со хефт иглици\*
- 9 Магацин
- 10 Ленти со клинци\*

\*Опишаната опрема прикажана на сликите не е дел од стандардниот обем на испорака. Комплетната опрема може да ја најдете во нашата Програма за опрема.

## Технички податоци

Пневматска хефталка	PTK 14 EDT	
Број на дел/артикул	0 603 265 5..	
Број на удари	min <sup>-1</sup>	30
Краткотрајна работа (S2)	мин	10
Елемент за прицврстување		
– Сет хефт-иглици		Type 53
– Ширина	mm	11,4
– Должина	mm	6–14
Елемент за прицврстување		
– Лента со клинци	mm	Type 48
– Должина	mm	14
макс. капацитет на зафатување	100	
Тежина согласно ЕРТА-Procedure 01:2014	кг	1,1
Класа на заштита	□/II	
Податоците важат за номинален напон [U] од 230 волти. Овие податоци може да отстапуваат при различни напони, во зависност од изведбата во односната земја.		

## Информации за бучава/вибрации

Вредностите на емисија на бучава одредени во согласност со EN 60745-2-16.

Нивото на звук на уредот, оценето со A, типично изнесува: ниво на звучен притисок 84 dB(A); ниво на звучна јачина 95 dB(A). Несигурност K = 3 dB.

### Носете заштита за слухот!

Максималните вредности на осцилација  $a_{rh}$  и несигурност K се дадени според EN 60745:  $a_{rh} = 7,5 \text{ m/s}^2$ ,  $K = 1,5 \text{ m/s}^2$ .

Нивото на вибрации наведено во овие упатства е измерено со нормирана постапка според EN 60745 и може да се користи за меѓусебна споредба на електричните апарати. Исто така може да се прилагоди за предвремена процена на оптоварувањето со вибрации. Наведеното ниво на вибрации е за основната примена на електричниот апарат. Доколку електричниот апарат се користи за други примени, со различна опрема, алатот што се вметнува отстапува од нормите или недоволно се одржува, може да отстапува нивото на вибрации. Ова може значително да го зголеми оптоварувањето со вибрации во периодот на целокупното работење. За прецизно одредување на оптоварувањето со вибрации, треба да се земе во обсервација и периодот во кој уредот е исклучен или едвај работи, а не во моментот кога е во употреба. Ова може значително да го намали оптоварувањето со вибрации во периодот на целокупното работење.

Утврдете ги дополнителните мерки за безбедност за заштита на корисникот од влјанието на вибрациите, како на пр.: одржувајте ги внимателно електричните апарати и алатот за вметнување, одржувајте ја топлината на дланките, организирајте го текот на работата.



48 | Македонски

## Изјава за сообразност **CE**

Изјавуваме на сопствена одговорност, дека производот опишан во „Технички податоци“ соодветствува на сите применливи одредби од директивите 2011/65/EU, 2014/30/EU, 2006/42/EC вклучително нивните измени и е сообразен со следните норми: EN 60745-1, EN 60745-2-16, EN 50581.

Техничка документација (2006/42/EC) при:  
Robert Bosch Power Tools GmbH, PT/ETM9,  
70538 Stuttgart, GERMANY

Henk Becker  
Executive Vice President  
Engineering

Helmut Heinzelmann  
Head of Product Certification  
PT/ETM9

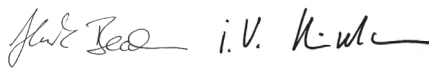

Robert Bosch Power Tools GmbH  
70538 Stuttgart, GERMANY  
Stuttgart, 01.01.2017

## Монтажа

### Полнење на магацинот (види слики A1 – A2)

- ▶ **Пред било каква интервенција на електричниот апарат, извлекете го струјниот приклучок од ѕидната дозна.**
- ▶ **Користете само оригинална Bosch опрема.**  
Прецизните делови на пневматската хефталка како магацинот, делот за туркање и каналот за пукање се прилагодени на хефт-иглиците и клинците на Bosch. Другите производители употребуваат друг квалитет на челик и димензии.
  - Свртите го електричниот апарат.
  - Притиснете го механизмот за отклучување **6** и извлекете го магацинот **9** на назад.
  - Поставете ги лентите со хефт иглици **8** одн. лентите со клинци **10**. При ставањето на лентите со клинци **10** легнете ја пневматската хефталка на косо, за да може да легнат клинците на страничниот ѕид.
  - Ставете го магацинот **9** повторно назад, додека не се вклопи.
- ▶ **При отворањето, полнењето и затворањето на магацинот не употребувајте сила.**

## Употреба

### Ставање во употреба

- ▶ **Внимавајте на електричниот напон! Напонот на изворот на струја мора да одговара на оној кој е наведен на спецификационата плочка на електричниот уред. Електричните апарати означени со 230 волти исто така може да се користат и на 220 волти.**

Блокадата на чкрапалото што е поврзано со подвижниот клун за хефтање **1** го спречува ненамерното испукување доколку ненамерно се притисне чкрапалото **4**.

За да се заштеди енергија, вклучувајте го електричниот алат само доколку го користите.

### Вклучување/исклучување (Поединечно активирање)

- Поставете го цврсто клунот за хефтање **1** најпрво на делот што се обработува, додека не се притисне неколку милиметри. Потоа кратко **притиснете го** чкрапалото **4** и повторно пуштете го.

### Вклучување/исклучување (Активирање на контакт)

- За брзо работење, може да го држите чкрапалото **4** притиснато. Притиснете го цврсто клунот за хефтање **1** на делот што се обработува, додека не се активира испукувањето. Поставете ја пневматската хефталка на следното место и повторно притиснете го цврсто клунот за хефтање **1** на делот што се обработува.

### DuoTас-автоматика

Со DuoTас-автоматиката, истовремено се испукуваат 2 хефт иглици. Испукувањето на две хефт иглици истовремено го спречува кинењето на текни материјали, на пр. ткаенини или фолии.

DuoTас-функцијата не е возможна при работа со клинци.

- Прекинувачот за DuoTас-автоматика **2** притиснете го нагоре, за да испукате 2 хефт иглици истовремено. Прекинувачот за DuoTас-автоматика **2** притиснете го надолу, за да испукате една хефт иглица или еден клинец.

### Претходно бирање на јачината на удар

Со вртливото копче **5** за претходно подесување на јачината на удар може претходно да ја изберете јачината на удари по степени.

Потребната јачина на удари зависи од должината на хефт иглиците одн. клинците и цврстината на материјалот.

Доколку работите со 2 хефт иглици (DuoTас-функција) на вртливото копче **5** за претходно подесување на јачината на удар мора да се избере еден повисок степен.

**Напомена:** Најпрво испробајте ја поставената ударна сила на еден остаток од материјал. Оптималната поставка на ударната сила мое да се утврди дури по практичен обид. Податоците во приложената табела се препорачани вредности.

### Поле за подесување на тркалцето за подесување 5

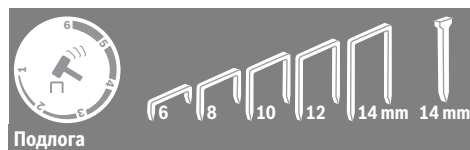

Подлога		
Меко дрво (бор)	1–3	3
Цврсто дрво (бука)	3–5	6
Иверки	2–4	4
Шперплочи	2–4	4



**Подлога**

Меко дрво (бор)	2 – 4
Цврсто дрво (бука)	4 – 6
Иверки	4 – 6
Шперплочи	4 – 5

**Совети при работењето**

- **Со овој електричен апарат може да работите со 19 мм хефт иглици. Затоа не го користете електричниот апарат за зацврстување на тавански облоги со стеги за дрвени профили или фуги.**

Избегнете испукување во празно, за да избегнете изабување на втиснувачот. По завршување на работите поставете ја ударната сила на тркалцето за подесување со претходно избирање на ударната сила **5** на пониска вредност за да ја ослободите затезната пружина.

Електричниот апарат е наменет за краткотрајна работа и се загрева при долготрајна употреба. Затоплувањето ја намалува јачината на апаратот. Начинот на работа **S2** го означува **краткотрајниот режим** со максимално времетраење на работата од 10 мин. со константно оптоварување. Откако ќе измине ова време, исклучете го електричниот апарат и оставете го да се олади.

**Отстранување на заглавените хефт-иглици**

- **Пред било каква интервенција на електричниот апарат, извлечете го струјниот приклучок од ѕидната дозна.**
- Свртете го електричниот апарат.
- Притиснете го механизмот за отклучување **6** и извлечете го магацинот **9** на назад.
- Отстранете ги заглавените хефт-иглици. По потреба употребете клешти.
- Ставете го магацинот **9** повторно назад, додека не се вклопи.
- **Редовно полнете го магацинот.** Краткиот сет хефт-иглици може да биде причина за заглавување на хефт-иглиците.

**Одржување и сервис****Одржување и чистење**

- **Пред било каква интервенција на електричниот апарат, извлечете го струјниот приклучок од ѕидната дозна.**
- **Одржувајте ја чистотата на електричниот апарат и отворите за проветрување, за да може добро и безбедно да работите.**

Доколку е потребно користење на приклучен кабел, тогаш набавете го од Bosch или специјализирана продавница за Bosch-електрични апарати, за да го избегнете загрозувањето на безбедноста.

**Сервисна служба и совети при користење**

За сите прашања и нарачки на резервни делови, Ве молиме наведете го 10-цифрениот број од спецификационата плочка на уредот.

Сервисната служба ќе одговори на Вашите прашања во врска со поправката и одржувањето на Вашиот производ како и резервните делови. Експлозивен цртеж и информации за резервни делови ќе најдете на:

**www.bosch-pt.com**

Тимот за советување при користење на Bosch ќе ви помогне доколку имате прашања за нашите производи и опрема.

**Македонија**

Д.Д.Електрис  
Сава Ковачевиќ 47Њ, број 3  
1000 Скопје  
Е-пошта: dimce.dimcev@servis-bosch.mk  
Интернет: www.servis-bosch.mk  
Тел./факс: 02/ 246 76 10  
Моб.: 070 595 888

**Отстранување**

Електричните апарати, опремата и амбалажите треба да се отстранат на еколошки прифатлив начин.

Не ги фрлајте електричните апарати во домашната канта за ѓубре!

**Само за земји во рамки на ЕУ**

Според Европската регулатива 2012/19/EU за електрични и електронски уреди и нивна национална употреба, електричните апарати што се вон употреба мора одделно да се собираат и да се рециклираат на еколошки прифатлив начин.

**Се задржува правото на промена.**

**Srpski****Uputstva o sigurnosti****Opšta upozorenja za električne alate**

**⚠ UPOZORENJE** Čitajte sva upozorenja i uputstva. Propusti kod pridržavanja upozorenja i uputstava mogu imati za posledicu električni udar, požar i/ili teške povrede.

**Čuvajte sva upozorenja i uputstva za budućnost.**

Pojam upotrebljen u upozorenjima „električni alat“ odnosi se na električne alate sa radom na mreži (sa mrežnim kablom) i na električne alate sa radom na akumulator (bez mrežnog kabla).

## 50 | Srpski

**Sigurnost na radnom mestu**

- ▶ **Držite Vaše radno područje čisto i dobro osvetljeno.**  
Nered ili neosvetljena radna područja mogu voditi nesrećama.
- ▶ **Ne radite sa električnim alatom u okolini ugroženoj eksplozijom, u kojoj se nalaze zapaljive tečnosti, gasovi ili prašine.** Električni alati prave varnice koje mogu zapaliti prašinu ili isparenja.
- ▶ **Držite podalje decu i druge osobe za vreme korišćenja električnog alata.** Prilikom rada možete izgubiti kontrolu nad aparatom.

**Električna sigurnost**

- ▶ **Priključni utikač električnog alata mora odgovarati utičnici. Utikač nesme nikako da se menja. Ne upotrebljavajte adaptere utikača zajedno sa električnim alatima zaštićenim uzemljenjem.** Ne promenjeni utikači i odgovarajuće utičnice smanjuju rizik električnog udara.
- ▶ **Izbegavajte kontakt telom sa uzemljenim površinama kao cevi, grejanja, šporet i rashladni ormari.** Postoji povećani rizik od električnog udara ako je Vaše telo uzemljeno.
- ▶ **Držite aparat što dalje od kiše ili vlage.** Prodor vode u električni alat povećava rizik od električnog udara.
- ▶ **Ne nosite električni alat za kabl, ne vešajte ga ili ne izvlačite ga iz utičnice. Držite kabl dalje od vreline, ulja, oštih ivica ili delova aparata koji se pokreću.** Oštećeni ili uvrnuti kablovi povećavaju rizik električnog udara.
- ▶ **Ako sa električnim alatom radite u prirodi, upotrebljavajte samo produžne kablove koji su pogodni za spolnu upotrebu.** Upotreba produžnog kabla uzemljenog za spolnu upotrebu smanjuje rizik od električnog udara.
- ▶ **Ako rad električnog alata ne može da se izbegne u vlažnoj okolini, koristite prekidač strujne zaštite pri kvaru.** Upotreba prekidača strujne zaštite pri kvaru smanjuje rizik od električnog udara.

**Sigurnost osoblja**

- ▶ **Budite pažljivi, pazite na to, šta radite i idite razumno na posao sa Vašim električnim alatom. Ne koristite električni alat ako ste umorni ili pod uticajem droge, alkohola ili lekova.** Momenat nepažnje kod upotrebe električnog alata može voditi ozbiljnim povredama.
- ▶ **Nosite ličnu zaštitnu opremu i uvek zaštitne naočare.** Nošenje lične zaštitne opreme, kao maske za prašinu, sigurnosne cipele koje ne kliču, zaštitni šlem ili zaštitu za sluh, zavisno od vrste i upotrebe električnog alata, smanjuju rizik od povreda.
- ▶ **Izbegavajte nenamerno puštanje u rad. Uverite se da je električni alat isključen, pre nego što ga priključite na struju i/ili na akumulator, uzmete ga ili nosite.** Ako prilikom nošenja električnog alata držite prst na prekidaču ili aparat uključen priključujete na struju, može ovo voditi nesrećama.
- ▶ **Uklonite alate za podešavanje ili ključeve za zavrtnje, pre nego što uključite električni alat.** Neki alat ili ključ

koji se nalazi u rotirajućem delu aparata, može voditi nesrećama.

- ▶ **Izbegavajte nenormalno držanje tela. Pobrinite se uvek da stabilno stojite i održavajte u svako doba ravnotežu.** Na taj način možete bolje kontrolisati električni alat u neočekivanim situacijama.
- ▶ **Nosite pogodnu odeću. Ne nosite široku odeću ili nakit. Držite kosu, odeću i rukavice dalje od pokretnih delova.** Opušteno odelo, dugu kosu ili nakit mogu zahvatiti rotirajući delovi.
- ▶ **Ako mogu da se montiraju uređaji za usisavanje i skupljanje prašine, uverite se da li su priključeni i upotrebljeni kako treba.** Upotreba usisavanja prašine može smanjiti opasnosti od prašine.

**Brižljiva upotreba i ophodjenje sa električnim alatima**

- ▶ **Ne preopterećujte aparat. Upotrebljavajte za Vaš posao električni alat određen za to.** Sa odgovarajućim električnim alatom radite bolje i sigurnije u navedenom području rada.
- ▶ **Ne koristite nikakav električni alat čiji je prekidač u kvaru.** Električni alat koji se ne može više uključiti ili isključiti, je opasan i mora se popraviti.
- ▶ **Izvcite utikač iz utičnice i/ili uklonite akumulator pre nego što preduzmete podešavanja na aparatu, promenu delova pribora ili ostavite aparat.** Ova mera sprečava nenamernan start električnog alata.
- ▶ **Čuvajte nekorišćene električne alate izvan dometa dece. Ne dozvoljavajte korišćenje aparata osobama koje ne poznaju aparat ili nisu pročitale ova uputstva.** Električni alati su opasni, kada ih koriste neiskusne osobe.
- ▶ **Održavajte brižljivo električni alat. Kontrolišite da li pokretni delovi aparata besprekorno funkcionišu i ne „lepe“, da li su delovi polomljeni ili su tako oštećeni da je oštećena funkcija električnog alata. Popravite ove oštećene delove pre upotrebe.** Mnoge nesreće imaju svoje uzroke u loše održavanim električnim alatima.
- ▶ **Održavajte alate za sečenja oštre i čiste.** Brižljivo održavani alati za sečenja sa oštirim ivicama manje „slepljuju“ i lakše se vode.
- ▶ **Upotrebljavajte električni alat, pribor, alate koji se umeću itd. prema ovim uputstvima. Obratite pažnju pritom na uslove rada i posao koji morate obaviti.** Upotreba električnih alata za druge namene koje nisu predviđene, može voditi opasnim situacijama.

**Servisi**

- ▶ **Neka Vam Vaš električni alat popravlja samo kvalifikovano osoblje i samo sa originalnim rezervnim delovima.** Tako se obezbeđuje, da ostane sačuvana sigurnost aparata.

**Sigurnosna uputstva za uređaje za ukucavanje**

- ▶ **Podjite uvek od toga, da električni alat sadrži spajalice.** Bezbržno rukovanje uređajem za ukucavanje može se uticati na neočekivano ispaljivanje spajalica i Vas povrediti.

- ▶ **Ne gadjajte sa električnim alatom na sebe samog ili druge osobe u blizini.** Neočekivanim oslobadjanjem se izbacuje spajalica, što može uticati na povrede.
- ▶ **Ne aktivirajte električni alat, pre nego što stavite na radni komad.** Ako električni alat nema nikakav kontakt sa radnim komadom, može se spajalica odbiti od mesta za pričvršćivanje.
- ▶ **Odvojte električni alat od drveta ili akumulatora, ako je spajalica zaglavljena u električnom alatu.** Ako je uređaj za ukucavanje priključen, može se greškom aktivirati pri uklanjaju jedne zaglavljene spajalice.
- ▶ **Budite oprezni pri uklanjaju zaglavljene spajalice.** Sistem može biti zategnut i spajalica se može snažno izbaciti, dok pokušavate ukloniti zaglavljivanje.
- ▶ **Ne upotrebljavajte ovaj uređaj za pričvršćivanje električnih vodova.** Nije pogodan za instalaciju električnih vodova, može oštetiti izolaciju električnih kablova i tako prouzrokovati električni udar i opasnosti od požara.
- ▶ **Upotrebljavajte pogodne aparate za detekciju, da bi ušli u trag skrivenim vodovima snabdevanja, ili pozovite za to mesno društvo za napajanje.** Kontakt sa električnim vodovima može voditi vatri i električnom udaru. Oštećenje nekog gasovoda može voditi eksploziji. Prodiranje u vod sa vodom prouzrokuje oštećenje predmeta.
- ▶ **Obezbedite radni komad.** Radni komad kojeg čvrsto drže zatezni uređaji ili stega sigurnije se drži nego sa Vašom rukom.

## Opis proizvoda i rada



**Čitajte sva upozorenja i uputstva.** Propusti kod pridržavanja upozorenja i uputstava mogu imati za posledicu električni udar, požar i/ili teške povrede.

### Upotreba prema svrsi

Uređaj je odredjen za spajanje kartona, izolacionog materijala, materijala, folija, kože i sličnih materijala na podlozi od drveta ili materijala sličnog drvetu. Uređaj nije pogodan za pričvršćivanje zidnih i plafonskih obloga.

### Komponente sa slike

Označavanje brojevima komponenti sa slika odnosi se na prikaz električnog alata na grafičkoj strani.

- 1 Glava heftalice
- 2 Preklopnik za DuoTac-Automatik
- 3 Drška
- 4 Okidač
- 5 Točkić za podešavanje biranja sile udarca
- 6 Deblokada magacina
- 7 Pokazivač dopune
- 8 Linija spajalica\*
- 9 Magazin
- 10 Linija eksera\*

\*Prikazani ili opisani pribor ne spada u standardno pakovanje. Kompletni pribor možete da nadete u našem programu pribora.

## Tehnički podaci

Električna heftalica	PTK 14 EDT	
Broj predmeta		0 603 265 5..
Broj udaraca	min <sup>-1</sup>	30
Kratkotrajni rad (S2)	min	10
Predmet za zakivanje		
– Traka sa stegom		Type 53
– Širina	mm	11,4
– Dužina	mm	6–14
Predmet za zakivanje		
– Traka eksera	mm	Type 48
– Dužina	mm	14
Maks. kapacitet zahvatanja magacina		100
Težina prema EPTA-Procedure 01:2014	kg	1,1
Klasa zaštite		□/II

Podaci važe za nominalne napone [U] od 230 V. Kod napona koji odstupaju i izvođenja specifičnih za zemlje mogu ovi podaci varirati.

## Informacije o šumovima/vibracijama

Vrednosti emisije šumova se određuju u skladu sa EN 60745-2-16.

Nivo šumova uređaja označen sa A iznosi tipično: Nivo zvučnog pritiska 84 dB(A); Nivo snage zvuka 95 dB(A). Nesigurnost K = 3 dB.

### Nosite zaštitu za sluh!

Ukupne vrednosti vibracija  $a_{hv}$  i nesigurnost K su dobijeni prema EN 60745:

$$a_{hv} = 7,5 \text{ m/s}^2, K = 1,5 \text{ m/s}^2.$$

Nivo vibracija naveden u ovim uputstvima je izmeren prema mernom postupku koji je standardizovan u EN 60745 i može da se koristi za poređenje električnih alata jedan sa drugim. Pogodan je i za privremenu procenu opterećenja vibracijama. Navedeni nivo vibracija predstavlja prvenstveno primenu električnog alata. Ako se svakako električni alat upotrebljava za druge namene sa pomoću različitih pribora ili nedovoljno održavanja, može doći do odstupanja nivoa vibracija. Ovo može u značajnoj meri povećati opterećenje vibracijama preko celog radnog vremena.

Za tačnu procenu opterećenja vibracijama trebalo bi uzeti u obzir i vreme, u kojem je uređaj uključen ili radi, međutim nije stvarno u upotrebi. Ovo može značajno redukovati opterećenje vibracijama preko celog radnog vremena. Utvrdite dodatne mere sigurnosti radi zaštite radnika pre delovanja vibracija kao na primer: Održavanje električnog alata i upotrebljeni alati, održavanje toplih ruku, organizacija odvijanja posla.

## Izjava o usaglašenosti

Izjavljujemo pod punom krivičnom i materijalnom odgovornošću da pod „Tehnički podaci“ opisani proizvod odgovara svim dotičnim odredbama instrukcije 2011/65/EU, 2014/30/EU, 2006/42/EC uključujući njene izmene i da je u skladu sa sledećim normama: EN 60745-1, EN 60745-2-16, EN 50581.

## 52 | Srpski

Tehnička dokumentacija (2006/42/EC) kod:  
Robert Bosch Power Tools GmbH, PT/ETM9,  
70538 Stuttgart, GERMANY

Henk Becker  
Executive Vice President  
Engineering

Helmut Heinzelmann  
Head of Product Certification  
PT/ETM9

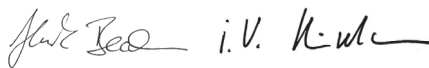

Robert Bosch Power Tools GmbH  
70538 Stuttgart, GERMANY  
Stuttgart, 01.01.2017

## Montaža

### Opremanje magacina (pogledajte slike A1 – A2)

- ▶ **Izvicite pre svih radova na električnom alatu mrežni utikač iz utičnice.**
- ▶ **Upotrebljavajte samo originalan Bosch-pribor.** Precizni delovi heftalice kao magacin, tučak i kanal za hitce su usaglašeni na spajalice i eksera Bosch-a. Drugi proizvođači upotrebljavaju drugi kvalitet čelika i dimenzije.
  - Okrenite električni alat.
  - Pritisnite debljaku **6** i izvicite pritom magacin **9** unatrag i napolje.
  - Ubacite liniju sa spajalicama **8** odnosno liniju sa ekserima **10**. Držite heftalicu pri ubacivanju linije sa ekserima **10** malo ukoso, da bi ekseri nalegli na bočni zid.
  - Vratite nazad magacin **9** da uskoči na svoje mesto.
- ▶ **Ne upotrebljavajte kod otvaranja, opremanja i zatvaranja magacina silu.**

## Rad

### Puštanje u rad

- ▶ **Obratite pažnju na napon mreže! Napon strujnog izvora mora biti usaglašen sa podacima tipske tablice električnog alata. Električni alati označeni sa 230 V mogu da rade i sa 220 V.**

Blokada okidanja spojena sa pokretnom glavom heftalice **1** sprečava nenaмерно aktiviranje kod greškom pritisnutog okidača **4**.

Da bi štedeli energiju, uključujte električni alat samo kada ga koristite.

### Uključivanje-/isključivanje (Pojedinačno okidanje)

- Stavite **najpre** glavu heftalice **1** čvrsto na radni komad da bude utisnut nekoliko mm. Na **kraju** pritisnite kratko okidač **4** i ponovo ga pustite.

### Uključivanje-/isključivanje (Kontaktno okidanje)

- Za brzi rad možete držati okidač **4** pritisnut. Pritisnite vrh heftalice **1** čvrsto na radni komad, sve dok punjenje ne izadje. Postavite heftalicu na sledeće mesto i ponovo čvrsto pritisnite vrh heftalice **1** na radni komad.

### DuoTac-Automatik

Sa **DuoTac-Automatik** rade se istovremeno 2 spajalice. Sa dvostrukom debljinom spakalice povećava se čvrstoća odvajanja tankih materijala, na primer štofova ili folija. Kod rada sa ekserima nije moguća **DuoTac**-funkcija.

- Pomerite preklopnik za **DuoTac-Automatik 2** uvis, da bi radili 2 spajalice istovremeno. Pomerite preklopnik za **DuoTac-Automatik 2** nadole, da bi radili spajalice ili eksera.

### Biranje sile udarca

Sa točkićem za podešavanje **5** sile udarca možete unapred podešavati potrebnu silu udarca u stupnjevima.

Potrebna sila udarca zavisi od spona odnosno eksera i čvrstoće materijala.

Kod rada sa 2 spona (**DuoTac**-funkcija) mora se točkić za podešavanje **5** izabrati za silu udarca ca. jedan stupanj više.

**Uputstvo:** Podešenu snagu udara uvek prvo isprobajte na ostatku od materijala. Optimalno podešavanje snage udara može da se utvrdi samo kroz praktične pokušaje.

Podaci na sledećoj tabeli su preporučene vrednosti.

### Područje podešavanja točkića 5



Podloga	6	8	10	12	14 mm	14 mm
Meko drvo (bor)	1–3					3
Tvrdo drvo (bukva)						6
Iverica						4
Stolarska ploča						4

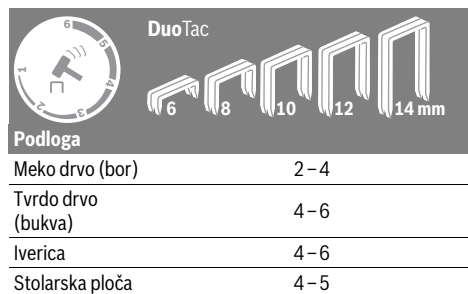

Podloga	6	8	10	12	14 mm
Meko drvo (bor)					2–4
Tvrdo drvo (bukva)					4–6
Iverica					4–6
Stolarska ploča					4–5

### Uputstva za rad

- ▶ **Sa ovim električnim priborom ne mogu se raditi spajalice od 19 mm. Ne upotrebljavajte zato električni pribor za pričvršćivanje obloga tavanice sa spajalicama za profilno drvo ili figne.**

Izbegavajte okidanja na prazno, da bi sprečili habanje udarnog pečata. Podesite posle završetka radova silu udarca na točkiću za podešavanje biranja sile udarca **5** na nižu vrednost, da bi rasteretili zateznu oprugu.

Električni alat je napravljen za kratkotrajan režim rada i zagreva se prilikom konstantnog režima rada. Kada raste toplota, smanjuje se snaga. Vrsta režima rada **S2** označava **kratkotrajan režim rada** sa maksimalnim trajanjem režima rada od 10 min. ispod konstantnog opterećenja. Posle tog vremena isključite električni alat i ostavite ga da se ohladi.

#### Uklanjanje zaglavljenih spona

- ▶ **Izvcite pre svih radova na električnom alatu mrežni utikač iz utičnice.**
  - Okrenite električni alat.
  - Pritisnite deblokadu **6** i izvcite pritom magacin **9** unatrag i napolje.
  - Uklonite zaglavljene stege. Pritom upotrebite ako je potrebno klešta.
  - Vratite nazad magacin **9** da uskoči na svoje mesto.
- ▶ **Blagovremeno opremite magacin.** Prekratka traka spona može da bude uzrok za zaglavlivanje spona.

## Održavanje i servis

### Održavanje i čišćenje

- ▶ **Izvcite pre svih radova na električnom alatu mrežni utikač iz utičnice.**
- ▶ **Držite električni alat i proreze za ventilaciju čiste, da bi dobro i sigurno radili.**

Ako je potrebna zamena za priključni vod, onda to mora izvesti Bosch ili stručan servis za Bosch-električne alata da bi se izbegle opasnosti po sigurnost.

### Servisna služba i savetovanje o upotrebi

Molimo navedite neizostavno kod svih pitanja i naručivanja rezervnih delova broj predmeta sa 10 broičanih mesta prema tipskoj tablici električnog alata.

Servisna služba odgovoriće na vaša pitanja o popravcima i održavanju vašeg proizvoda i o rezervnim delovima. Uvećane crteže i informacije o rezervnim delovima možete naći na našoj adresi:

**www.bosch-pt.com**

Bosch tim za savetovanje o upotrebi će vam rado pomoći ako imate pitanja o našim proizvodima i priboru.

#### Srpski

Bosch-Service  
Dimitrija Tucovića 59  
11000 Beograd  
Tel.: (011) 6448546  
Fax: (011) 2416293  
E-Mail: asboschz@EUnet.yu

### Uklanjanje djubreta

Električni pribori, pribor i pakovanja treba da se odvoze regeneraciji koja odgovara zaštititi čovekove sredine.

Ne bacajte električni alat u kućno djubre!

### Samo za EU-zemlje:



Prema evropskim smernicama 2012/19/EU o starim električnim i elektronskim uređajima i njihovim pretvaranju u nacionalno dobro ne moraju više neupotrebljivi električni pribori da se odvojeno sakupljaju i odvoze nekoj reciklaži koja odgovara zaštititi čovekove okoline.

Zadržavamo pravo na promene.

## Slovensko

### Varnostna navodila

#### Splošna varnostna navodila za električna orodja

**⚠ OPOZORILO** Preberite vsa opozorila in napotila. Napake zaradi neupoštevanja spodaj navedenih opozoril in napotil lahko povzročijo električni udar, požar in/ali težke telesne poškodbe.

**Vsa opozorila in napotila shranite, ker jih boste v prihodnje še potrebovali.**

Pojem „električno orodje“, ki se pojavlja v nadaljnjem besedilu, se nanaša na električna orodja z električnim pogonom (z električnim kablom) in na akumulatorska električna orodja (brez električnega kabla).

#### Varnost na delovnem mestu

- ▶ **Delovno področje naj bo vedno čisto in dobro osvetljeno.** Nered in neosvetljena delovna področja lahko povzročijo nezgode.
- ▶ **Ne uporabljajte električnega orodja v okolju, kjer lahko pride do eksplozij oziroma tam, kjer se nahajajo vnetljive tekočine, plini ali prah.** Električna orodja povzročajo iskenje, zaradi katerega se lahko prah ali para vnameta.
- ▶ **Prosimo, da med uporabo električnega orodja ne dovolite otrokom ali drugim osebam, da bi se vam približali.** Odvratanje Vaše pozornosti drugim lahko povzroči izgubo kontrole nad napravo.

#### Električna varnost

- ▶ **Priključni vtikač električnega orodja se mora prilegati vtičnici. Spreminjanje vtičaca na kakršenkoli način ni dovoljeno. Pri ozemljenih električnih orodjih ne uporabljajte vtičacev z adapterji.** Nespremenjeni vtičaci in ustrezne vtičnice zmanjšujejo tveganje električnega udara.
- ▶ **Izogibajte se telesnemu stiku z ozemljenimi površinami kot so na primer cevi, grelci, štedilniki in hladilniki.** Tveganje električnega udara je večje, če je Vaše telo ozemljeno.
- ▶ **Prosimo, da napravo zavarujete pred dežjem ali vlago.** Vdor vode v električno orodje povečuje tveganje električnega udara.
- ▶ **Ne uporabljajte kabla za nošenje ali obešanje električnega orodja in ne vlečite za kabel, če želite vtikač izvleči iz vtičnice. Kabel zavarujte pred vročino, oljem,**

## 54 | Slovensko

**ostrimi robovi ali premikajočimi se deli naprave.** Poškodovani ali zapleteni kabli povečujejo tveganje električnega udara.

- ▶ **Kadar uporabljate električno orodje zunaj, uporabljajte samo kableske podaljške, ki so primerni za delo na prostem.** Uporaba kableskega podaljška, ki je primeren za delo na prostem, zmanjšuje tveganje električnega udara.
- ▶ **Če je uporaba električnega orodja v vlažnem okolju neizogibna, uporabljajte stikalo za zaščito pred kvarnim tokom.** Uporaba zaščitnega stikala zmanjšuje tveganje električnega udara.

**Osebnostna varnost**

- ▶ **Bodite pozorni, pazite kaj delate ter se dela z električnim orodjem lotite z razumom. Ne uporabljajte električnega orodja, če ste utrujeni oziroma če ste pod vplivom mamil, alkohola ali zdravil.** Trenutek nepazljivosti med uporabo električnega orodja je lahko vzrok za resne telesne poškodbe.
- ▶ **Uporabljajte osebno zaščitno opremo in vedno nosite zaščitna očala.** Nošenje osebne zaščitne opreme, na primer maske proti prahu, nedrsečih zaščitnih čevljev, varnostne čelade ali zaščitnih glušnikov, kar je odvisno od vrste in načina uporabe električnega orodja, zmanjšuje tveganje telesnih poškodb.
- ▶ **Izogibajte se nenamernemu zagonu. Pred priključitvijo električnega orodja na električno omrežje in/ali na akumulator in pred dviganjem ali nošenjem se prepričajte, če je električno orodje izklopljeno.** Prenašanje naprave s prstom na stikalo ali priključitev vklapljenega električnega orodja na električno omrežje je lahko vzrok za nezgodo.
- ▶ **Pred vklapljanjem električnega orodja odstranite nastavivna orodja ali izvijače.** Orodje ali ključ, ki se nahaja v vrtečem se delu naprave, lahko povzroči telesne poškodbe.
- ▶ **Izogibajte se nenormalni telesni drži. Poskrbite za trdno stojišče in za stalno ravnotežje.** Tako boste v nepričakovanih situacijah električno orodje lahko bolje nadzorovali.
- ▶ **Nosite primerna oblačila. Ne nosite ohlapnih oblačil in nakita. Lase, oblačila in rokavice ne približujte premikajočim se delom naprave.** Premikajoči se deli naprave lahko zagrabijo ohlapno oblačilo, dolge lase ali nakit.
- ▶ **Če je na napravo možno montirati priprave za odsesavanje ali prestrezanje prahu, se prepričajte, če so le-te priključene in če se pravilno uporabljajo.** Uporaba priprave za odsesavanje prahu zmanjšuje zdravstveno ogroženost zaradi prahu.

**Skrbna uporaba in ravnanje z električnimi orodji**

- ▶ **Ne preobremenjujte naprave. Pri delu uporabljajte električna orodja, ki so za to delo namenjena.** Z ustreznim električnim orodjem boste v navedenem zmogljivostnem področju delali bolje in varneje.
- ▶ **Ne uporabljajte električnega orodja s pokvarjenim stikalom.** Električno orodje, ki se ne da več vklopiti ali izklopiti, je nevarno in ga je potrebno popraviti.

- ▶ **Pred nastavljanjem naprave, zamenjavo delov pribora ali odlaganjem naprave izvlecite vtičač iz električne vtičnice in/ali odstranite akumulator.** Ta previdnostni ukrep preprečuje nenameren zagon električnega orodja.
- ▶ **Električna orodja, katerih ne uporabljate, shranjujte izven dosega otrok. Osebam, ki naprave ne poznajo ali niso prebrale teh navodil za uporabo, naprave ne dovolite uporabljati.** Električna orodja so nevarna, če jih uporabljajo neizkušene osebe.
- ▶ **Skrbno negujte električno orodje. Kontrolirajte brezhibno delovanje premičnih delov naprave, ki se ne smejo zatikati. Če so ti deli zlomljeni ali poškodovani do te mere, da ovirajo delovanje električnega orodja, jih je potrebno pred uporabo naprave popraviti.** Slabo vzdrževana električna orodja so vzrok za mnoge nezgode.
- ▶ **Rezalna orodja vzdržujte tako, da bodo vedno ostra in čista.** Skrbno negovana rezalna orodja z ostrimi robovi se manj zatikajo in so lažje vodljiva.
- ▶ **Električna orodja, pribor, vsadna orodja in podobno uporabljajte ustrezno tem navodilom. Pri tem upoštevajte delovne pogoje in dejavnost, ki jo boste opravljali.** Uporaba električnih orodij v namene, ki so drugačni od predpisanih, lahko privede do nevarnih situacij.

**Servisiranje**

- ▶ **Vaše električno orodje naj popravlja samo kvalificirano strokovno osebje ob obvezni uporabi originalnih rezervnih delov.** Tako bo zagotovljena ohranitev varnosti naprave.

**Varnostna opozorila za zabijalne naprave**

- ▶ **Vedno izhajajte iz tega, da se v električnem orodju nahajajo sponke.** Brezkrbno rokovanje z zabijalno napravo lahko vodi k nepričakovani izstrelitvi sponk in vas poškoduje.
- ▶ **S svojim električnim orodjem ne ciljajte na svoje telo ali na druge osebe v bližini.** Z nepričakovano sprostitvijo se izvržejo sponke, kar lahko vodi k poškodbam.
- ▶ **Ne aktivirajte električnega orodja, preden ga ne postavite fiksno na obdelovanec.** Če električno orodje nima stika z obdelovancem, se lahko sponka odbije od pritrdilnega mesta.
- ▶ **Če se sponka v električnem orodju zatakne, ločite električno orodje od omrežja ali od akumulatorske baterije.** Če je zabijalna naprava priključena, jo lahko pri odstranitvi zatakne sponke pomotoma aktivirate.
- ▶ **Bodite previdni pri odstranitvi zatakne sponke.** Sistem je lahko napet in sponka se lahko močno izstrelji, medtem ko poskušate odstraniti zataknitev.
- ▶ **Zabijalne naprave ne uporabljajte za pritrditev električnih vodnikov.** Naprava ni primerna za instalacijo električnih vodnikov, saj lahko poškoduje izolacijo električnih kablov in tako povzroči električni udar in nevarnosti požara.
- ▶ **Za iskanje skritih oskrbovalnih vodov uporabljajte ustrezne iskalne naprave oziroma se o tem pozanimajte pri lokalnem podjetju za oskrbo z elektriko, plinom in vodo.** Stik z vodi, ki so pod napetostjo, lahko povzroči po-

žar ali električni udar. Poškodbe plinskega voda so lahko vzrok za eksplozijo, vdor v vodovodno omrežje pa ima za posledico materialno škodo.

- ▶ **Zavarujte obdelovanec.** Obdelovanec bo proti premikanju bolje zavarovan z vpenjalnimi pripravami ali s primežem, kot če bi ga držali z roko.

## Opis in zmogljivost izdelka



**Preberite vsa opozorila in napotila.** Napake zaradi neupoštevanja spodaj navedenih opozoril in napotil lahko povzročijo električni udar, požar in/ali težke telesne poškodbe.

### Uporaba v skladu z namenom

Naprava je namenjena za spenjanje lepenke, izolacijskega materiala, blaga, usnja in podobnih materialov na leseno ali lesu podobno podlago. Za pritrjevanje stenskih ali stropnih oblog naprava ni primerna.

### Komponente na sliki

Oštevilčenje komponent, ki so prikazane na sliki, se nanaša na prikaz električnega orodja na strani z grafiko.

- 1 Nastavek spenjalnika
- 2 Preklopnik za avtomatiko DuoTac
- 3 Ročaj
- 4 Sprožilec
- 5 Nastavno kolo za prednastavitev udarne moči
- 6 Deblokiranje vlagalnika
- 7 Prikaz za napolnitev
- 8 Trak s sponkami\*
- 9 Vlagalnik
- 10 Trak z žebliji\*

\*Prikazan ali opisan pribor ni del standardnega obsega dobave. Celoten pribor je del našega programa pribora.

### Tehnični podatki

Pribijač	PTK 14 EDT	
Številka artikla		0 603 265 5..
Število udarcev	min <sup>-1</sup>	30
Kratkotrajno delovanje (S2)	min	10
Zabijalni predmet		
– Trak s sponkami		Type 53
– Širina	mm	11,4
– Dolžina	mm	6–14
Zabijalni predmet		
– Trak z žebliji	mm	Type 48
– Dolžina	mm	14
maks. kapaciteta vlagalnika		100
Teža po EPTA-Procedure 01:2014	kg	1,1
Zaščitni razred		□/II

Navedbe veljajo za nazivne napetosti [U] 230 V. Pri drugih napetostih in državnih specifičnih izvedbah lahko te navedbe variirajo.

### Podatki o hrupu/vibracijah

Merilne vrednosti hrupa izračunane v skladu z EN 60745-2-16.

Nivo hrupa naprave po vrednotenju A tipično znaša: nivo zvočnega tlaka 84 dB(A); nivo jakosti hrupa 95 dB(A). Neza-nesljivost meritve K = 3 dB.

#### Nosite zaščitne glušnike!

Skupne vrednosti vibracij  $a_{h1}$  in negotovost K se izračunajo v skladu z EN 60745:

$$a_{h1} = 7,5 \text{ m/s}^2, K = 1,5 \text{ m/s}^2.$$

Podane vrednosti nivoja vibracij v teh navodilih so bile izmerjene v skladu s standardiziranim merilnim postopkom po EN 60745 in se lahko uporabljajo za primerjavo električnih orodij med seboj. Primeren je tudi za začasno oceno obremenjenosti z vibracijami.

Naveden nivo vibracij predstavlja glavne uporabe električnega orodja. Če pa se električno orodje uporablja še v druge namene, z različnim priborom, odstopajočimi vstavnimi orodji ali pri nezadostnem vzdrževanju, lahko nivo vibracij odstopa. To lahko obremenjenosti z vibracijami med določenim obdobjem uporabe občutno poveča.

Za natančnejšo oceno obremenjenosti z vibracijami morate upoštevati tudi tisti čas, ko je naprava izklopljena in teče, vendar dejansko ni v uporabi. To lahko obremenjenost z vibracijami preko celotnega obdobja dela občutno zmanjša.

Določite dodatne varnostne ukrepe za zaščito upravljalca pred vplivi vibracij, npr. Vzdrževanje električnega orodja in vstavnih orodij, segrevanje rok, organizacija delovnih postopkov.

### Izjava o skladnosti

Z izključno odgovornostjo izjavljamo, da je izdelek, opisan v „Tehničnih podatkih“, v skladu z vsemi relevantnimi določili direktiv 2011/65/EU, 2014/30/EU, 2006/42/ES, vključno z njihovimi spremembami in ustreza naslednjim normam: EN 60745-1, EN 60745-2-16, EN 50581.

Tehnična dokumentacija (2006/42/ES) pri:  
Robert Bosch Power Tools GmbH, PT/ETM9,  
70538 Stuttgart, GERMANY

Henk Becker                      Helmut Heinzelmann  
Executive Vice President      Head of Product Certification  
Engineering                      PT/ETM9

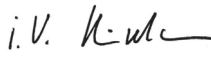
 i.v. 

Robert Bosch Power Tools GmbH  
70538 Stuttgart, GERMANY  
Stuttgart, 01.01.2017

### Montaža

#### Polnjenje vlagalnika (glejte slike A1 – A2)

- ▶ **Pred začetkom kakršnih koli del na električnem orodju izvlecite omrežni vtičnik iz vtičnice.**
- ▶ **Uporabite le originalni pribor podjetja Bosch.** Precizijski deli spenjalnika kot npr. vlagalnik, pehalo in strelni kanal so usklajeni s sponkami in žebliji podjetja Bosch. Drugi proizvajalci uporabljajo druge kakovosti jekla in dimenzije.



## 56 | Slovensko

- Obrnite električno orodje.
- Sprostite deblokado **6** in pri tem potegnite vlagalnik **9** v smeri nazaj ven.
- Vložite trak s sponkami **8** oziroma z žebli **10**. Pri vlaganju traku z žebli **10** držite pribijač nekoliko postrani, da bodo žebli nalegli ob stranico vlagalnika.
- Potisnite vlagalnik **9** nazaj, dokler ne zaskoči.

► **Pri odpiranju, polnjenju in zapiranju vlagalnika ne uporabljajte sile.**

## Delovanje

### Zagon

► **Upošteвайте omrežno napetost! Napetost vira električne energije se mora ujemati s podatki na tipski ploščici električnega orodja. Orodje, ki je označeno z 230 V, lahko priključite tudi na napetost 220 V.**

S premičnim nastavkom spenjalnika **1** je povezana protisprožilna zapora, ki preprečuje nenamerno sprožitev naprave v primeru nenamernega pritiskanja na sprožilec **4**.

Da bi privarčevali z energijo, vklopite električno orodje le takrat, ko ga boste uporabljali.

### Vklop/izklop (Posamezna sprožitev)

- Nastavek spenjalnika **1** najprej trdno pritisnite na obdelovanec, tako da se bo nastavek vgreznil za nekaj milimetrov navznoter. **Nato** kratko pritisnite na sprožilec **4** in ga spet spustite.

### Vklop/izklop (Sprožitev kontakta)

- Za hitrejšo delo lahko sprožilec **4** držite ves čas pritisnjen. Nastavek pribijača **1** trdno pritiskajte na obdelovanec, dokler se pribijač ne sproži. Nato namestite pribijač na naslednje mesto in ponovno pritisnite nastavek **1** na obdelovanec.

### Avtomatika DuoTac

Z avtomatiko **DuoTac** se istočasno sprožita dve sponki. Zaradi dvojne debeline sponke se poveča raztržna trdnost tankih materialov, npr. tkanin ali folij.

Pri uporabi žebeljev funkcija **DuoTac** ni možna.

- Potisnite preklopnik za avtomatiko **DuoTac 2** navzgor za sprožitev dveh sponk istočasno. Potisnite preklopnik za avtomatiko **DuoTac 2** navdol za sprožitev ene sponke ali žeblja.

### Prednastavitev udarne moči

Z nastavnim kolesom **5** za predizbiro udarne moči lahko izberete stopnjo za potrebno udarno moč.

Potrebna udarna moč je odvisna od dolžine sponk oz. žebeljev in trdnosti materiala.

Pri sprožitvi 2 sponk (funkcija **DuoTac**) morate z nastavnim kolesom **5** izbrati ca. za eno stopnjo večjo udarno moč.

**Opozorilo:** Nastavljeno udarno moč vedno najprej preizkusite na ostankih materiala. Optimalno nastavitev udarne moči lahko določite samo s praktičnimi preizkusi.

Podatki v spodnji tabeli so priporočene vrednosti.

### Nastavitveno območje nastavnega kolesa 5

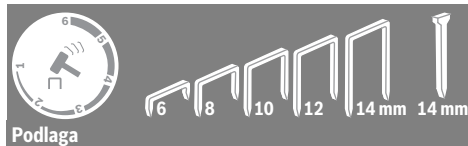

#### Podlaga

Mehek les (bor)	1–3	3
Trd les (bukev)	3–5	6
Iverne plošče	2–4	4
Panelke	2–4	4

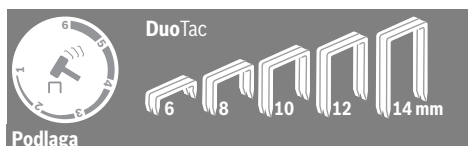

#### Podlaga

Mehek les (bor)	2–4
Trd les (bukev)	4–6
Iverne plošče	4–6
Panelke	4–5

### Navodila za delo

► **S tem električnim orodjem ni možno delo s sponkami dolžine 19 mm. Orodja zato ne uporabljajte za pritrjevanje stropnih oblog s krempljastimi sponkami za profilni les ali fuge.**

Izogibajte se praznih strelav, ki pospešijo obrabo prebijala. Po zaključnem delu nastavite udarno moč na kolesu za prednastavitev **5** na nižjo vrednost in tako razbremenite napenjalno vzmet.

Električno orodje je zasnovano za kratkotrajno delovanje in se pri daljšem delovanju segreje. Z vedno močnejšim segrevanjem se zmanjša zmogljivost. Način delovanja **S2** označuje **kratkotrajno delovanje**, pri katerem delovanje traja največ 10 min s stalno obremenitvijo. Po preteku tega časa odložite električno orodje in pustite, da se ohladi.

### Odstranjevanje zagodenih sponk

► **Pred začetkom kakršnih koli del na električnem orodju izvlecite omrežni vtičak iz vtičnice.**

- Obrnite električno orodje.
- Sprostite deblokado **6** in pri tem potegnite vlagalnik **9** v smeri nazaj ven.
- Ostranite zatakajeno sponko. Po potrebi za to uporabite kleščice.
- Potisnite vlagalnik **9** nazaj, dokler ne zaskoči.

► **V magazin pravočasno vstavite nove sponke.** Prekratek komplet sponk je lahko vzrok za zagozdene sponke.

## Vzdrževanje in servisiranje

### Vzdrževanje in čiščenje

► **Pred začetkom kakršnih koli del na električnem orodju izvlecite omrežni vtičak iz vtičnice.**

► **Električno orodje in prezačevalne reže naj bodo vedno čisti, kar bo zagotovilo dobro in varno delo.**



Da bi se izognili ogrožanju varnosti u primjeru, da morate nadomestiti priključni kabel, mora to storiti servis podjetja Bosch ali pooblaščen servis za električna orodja Bosch.

### Servis in svetovanje o uporabi

V primeru dodatnih vprašanj in pri naročanju nadomestnih delov brezpogojno navedite 10-mestno številko artikla, ki je navedena na tipski ploščici naprave.

Servis Vam bo dal odgovore na Vaša vprašanja glede popravila in vzdrževanja izdelka ter nadomestnih delov. Risbe razstavljenega stanja in informacije o nadomestnih delih se nahajajo tudi na spletu pod:

[www.bosch-pt.com](http://www.bosch-pt.com)

Skupina svetovalcev o uporabi podjetja Bosch Vam bo z veseljem v pomoč pri vprašanjih o naših izdelkih in njihovega pribora.

### Slovensko

Top Service d.o.o.  
Celovška 172  
1000 Ljubljana  
Tel.: (01) 519 4225  
Tel.: (01) 519 4205  
Fax: (01) 519 3407

### Odlaganje

Električno orodje, pribor in embalažo je treba dostaviti v okolju prijazno ponovno predelavo.

Električnih orodij ne vrzite med gospodinjske odpadke!

### Samo za države EU:



V skladu z Direktivo 2012/19/EU Evropskega Parlamenta in Sveta o odpadni električni in elektronski opremi (OEEO) in njeni urešničitvi v nacionalnem pravu se morajo električna orodja, ki niso več v uporabi, ločeno zbirati ter okolju prijazno reciklirati.

Pridržujemo si pravico do sprememb.

## Hrvatski

### Upute za sigurnost

#### Opće upute za sigurnost za električne alate

**⚠ UPOZORENJE** Treba pročitati sve napomene o sigurnosti i upute. Ako se ne bi poštivala napomene o sigurnosti i upute to bi moglo uzrokovati strujni udar, požar i/ili teške ozljede.

#### Sačuvajte sve napomene o sigurnosti i upute za buduću primjenu.

U daljnjem tekstu korišten pojam „Električni alat“ odnosi se na električne alate s priključkom na električnu mrežu (s mrežnim kablom) i na električne alate s napajanjem iz aku baterije (bez mrežnog kabela).

### Sigurnost na radnom mjestu

- ▶ **Održavajte vaše radno mjesto čistim i dobro osvijetljenim.** Nered ili neosvijetljeno radno mjesto mogu uzrokovati nezgode.
- ▶ **Ne radite s električnim alatom u okolini ugroženoj eksplozijom, u kojoj se nalaze zapaljive tekućine, plinovi ili prašina.** Električni alati proizvode iskre koje mogu zapaliti prašinu ili pare.
- ▶ **Tijekom uporabe električnog alata djecu i ostale osobe držite dalje od mjesta rada.** U slučaju skretanja pozornosti mogli bi izgubiti kontrolu nad uređajem.

### Električna sigurnost

- ▶ **Priključni utikač električnog alata mora odgovarati utičnici. Na utikaču se ni na koji način ne smiju izvoditi izmjene. Ne koristite adapterski utikač zajedno sa zaštitno uzemljenim električnim alatom.** Utikač na kojem nisu vršene izmjene i odgovarajuća utičnica smanjuju opasnost od strujnog udara.
- ▶ **Izbjegavajte dodir tijela s uzemljenim površinama, kao što su cijevi, radijatori, štednjaci i hladnjaci.** Postoji povećana opasnost od električnog udara ako bi vaše tijelo bilo uzemljeno.
- ▶ **Uređaj držite dalje od kiše ili vlage.** Prodiranje vode u električni alat povećava opasnost od strujnog udara.
- ▶ **Ne zloupotrebljavajte priključni kabel za nošenje, vješanje električnog alata ili za izvlačenje utikača iz mrežne utičnice. Priključni kabel držite dalje od izvora topline, ulja, oštih rubova ili pomičnih dijelova uređaja.** Oštećen ili usukan priključni kabel povećava opasnost od strujnog udara.
- ▶ **Ako sa električnim alatom radite na otvorenom, koristite samo produžni kabel koji je prikladan za uporabu na otvorenom.** Primjena produžnog kabela prikladnog za rad na otvorenom smanjuje opasnost od strujnog udara.
- ▶ **Ako se ne može izbjeći uporaba električnog alata u vlažnoj okolini, koristite zaštitnu sklopku struje kvara.** Primjenom zaštitne sklopke struje kvara izbjegava se opasnost od električnog udara.

### Sigurnost ljudi

- ▶ **Budite pažljivi, pazite što činite i postupajte oprezno kod rada s električnim alatom. Ne koristite električni alat ako ste umorni ili pod utjecajem droga, alkohola ili lijekova.** Trenutak nepažnje kod uporabe električnog alata može uzrokovati teške ozljede.
- ▶ **Nosite osobnu zaštitnu opremu i uvijek nosite zaštitne naočale.** Nošenje osobne zaštitne opreme, kao što je maska za prašinu, sigurnosna obuća koja ne kliže, zaštitna kaciga ili štitnik za sluh, ovisno od vrste i primjene električnog alata, smanjuje opasnost od ozljeda.
- ▶ **Izbjegavajte nehotično puštanje u rad. Prije nego što ćete utaknuti utikač u utičnicu i/ili staviti aku-bateriju, provjerite je li električni alat isključen.** Ako kod nošenja električnog alata imate prst na prekidaču ili se uključen uređaj priključi na električno napajanje, to može dovesti do nezgoda.

- ▶ **Prije uključivanja električnog alata uklonite alate za podešavanje ili vijčani ključ.** Alat ili ključ koji se nalazi u rotirajućem dijelu uređaja može dovesti do nezgoda.
- ▶ **Izbjegavajte neuobičajene položaje tijela. Zauzmite siguran i stabilan položaj tijela i u svakom trenutku održavajte ravnotežu.** Na taj način možete električni alat bolje kontrolirati u neočekivanim situacijama.
- ▶ **Nosite prikladnu odjeću. Ne nosite široku odjeću ili nakit. Kosu, odjeću i rukavice držite dalje od pomičnih dijelova.** Nepričvršćenu odjeću, dugu kosu ili nakit mogu zahvatiti pomični dijelovi.
- ▶ **Ako se mogu montirati naprave za usisavanje i hvatanje prašine, provjerite da li su iste priključene i da li se mogu ispravno koristiti.** Primjena naprave za usisavanje može smanjiti ugroženost od prašine.

#### Brižljiva uporaba i ophođenje s električnim alatima

- ▶ **Ne preopterećujte uređaj. Za vaš rad koristite za to predviđen električni alat.** S odgovarajućim električnim alatom radit ćete bolje i sigurnije u navedenom području učinka.
- ▶ **Ne koristite električni alat čiji je prekidač neispravan.** Električni alat koji se više ne može uključivati i isključivati opasan je i mora se popraviti.
- ▶ **Izvcite utikač iz mrežne utičnice i/ili izvadite aku-bateriju prije podešavanja uređaja, zamjene pribora ili odlaganja uređaja.** Ovim mjerama opreza izbjeći će se nehotično pokretanje električnog alata.
- ▶ **Električni alat koji ne koristite spremite izvan doseg djece. Ne dopustite rad s uređajem osobama koje nisu s njim upoznate ili koje nisu pročitale ove upute.** Električni alati su opasni ako s njima rade neiskusne osobe.
- ▶ **Održavajte električni alat s pažnjom. Kontrolirajte da li pomični dijelovi uređaja besprijekorno rade i da nisu zaglavljani, da li su dijelovi polomljeni ili tako oštećeni da se ne može osigurati funkcija električnog alata. Prije primjene ove oštećene dijelove treba popraviti.** Mnoge nezgode imaju svoj uzrok u slabo održanim električnim alatima.
- ▶ **Rezne alate održavajte ostrim i čistim.** Pažljivo održavani rezni alati s ostrim oštricama manje će se zaglaviti i lakše se s njima radi.
- ▶ **Električni alat, pribor, radne alate, itd. koristite prema ovim uputama i na način kako je to propisano za poseban tip uređaja. Kod toga uzmite u obzir radne uvjete i izvođene radove.** Uporaba električnih alata za druge primjene nego što je to predviđeno, može dovesti do opasnih situacija.

#### Servisiranje

- ▶ **Popravak vašeg električnog alata prepustite samo kvalificiranom stručnom osoblju ovlaštenog servisa i samo s originalnim rezervnim dijelovima.** Na taj će se način osigurati da ostane sačuvana sigurnost uređaja.

#### Upute za sigurnost za uređaje za zabijanje

- ▶ **Polazite uvijek od toga da električni alat sadrži spajalice.** Nepažljivo rukovanje sa uređajem za zabijanje može dovesti do neočekivanog izbacivanja spajalica i do ozljeda.
- ▶ **Električni alat ne usmjeravajte prema sebi ili drugim osobama u blizini.** Neočekivanim aktiviranjem električnog alata izbacit će se spajalica, što može dovesti do ozljeda.
- ▶ **Ne aktivirajte električni alat prije nego što se čvrsto prisloni na izradak.** Ako električni alat nema kontakt sa izratkom, spajalica bi se mogla odbiti od mjesta pričvršćenja.
- ▶ **Ako bi se spajalica zaglavila u električnom alatu, električni alat odspojite sa mreže ili sa aku-baterije.** Ako je uređaj za zabijanje priključen, kod uklanjanja zaglavljene spajalice mogao bi se nehotično aktivirati.
- ▶ **Budite oprezni kod uklanjanja zaglavljene spajalice.** Sustav može biti prednapregnut i spajalica bi se mogla silovito izbaciti dok pokušavate odstraniti zaglavljenu spajalicu.
- ▶ **Ovaj uređaj za zabijanje ne koristite za pričvršćenje električnih vodova.** On nije prikladan za polaganje električnih vodova, jer se može oštetiti izolacija električnih kablova i može doći do strujnog udara i opasnosti od požara.
- ▶ **Primijenite prikladan uređaj za traženje kako bi se pronašli skriveni opskrbeni vodovi ili zatražite pomoć lokalnog distributera.** Kontakt s električnim vodovima može dovesti do požara i električnog udara. Oštećenje plinske cijevi može dovesti do eksplozije. Probijanje vodovodne cijevi uzrokuje materijalne štete.
- ▶ **Osigurajte izradak.** Izradak stegnut pomoću stezne naprave ili škrupca sigurnije će se držati nego s vašom rukom.

#### Opis proizvoda i radova



**Treba pročitati sve napomene o sigurnosti i upute.** Ako se ne bi poštivale napomene o sigurnosti i upute to bi moglo uzrokovati strujni udar, požar i/ili teške ozljede.

#### Uporaba za određenu namjenu

Uređaj je predviđen za spajanje kartona, izolacijskih materijala, tkanina, folija, kože i sličnih materijala, na podlogu od drva ili materijala sličnih drvu. Uređaj nije prikladan za pričvršćenje zidnih ili stropnih obloga.

#### Prikazani dijelovi uređaja

Numeriranje prikazanih dijelova odnosi se na prikaz električnog alata na stranici sa slikama.

- 1 Vrh pribijača
- 2 Preklopka za DuoTac-Automatik
- 3 Ručka
- 4 Okidač
- 5 Kotačić za namještanje udarne sile
- 6 Deblokada magazina
- 7 Pokazivač dopunjavanja
- 8 Trake spajalica\*

**9** Magazin**10** Trake čavlića\*

\*Prikazan ili opisan pribor ne pripada standardnom opsegu isporuke. Potpuni pribor možete naći u našem programu pribora.

**Tehnički podaci**

Pribijač	PTK 14 EDT	
Kataloški br.		0 603 265 5..
Broj udaraca	min <sup>-1</sup>	30
Kratkotrajni rad (S2)	min	10
Element za pričvršćenje		
– Trake spajalica		Type 53
– Širina	mm	11,4
– Dužina	mm	6 – 14
Element za pričvršćenje		
– Trake čavlića	mm	Type 48
– Dužina	mm	14
Max. kapacitet magazina		100
Težina odgovara EPTA-Procedure 01:2014	kg	1,1
Klasa zaštite		□/II

Podaci vrijede za nazivni napon [U] od 230 V. U slučaju odstupanja napona i u izvedbama specifičnim za dotičnu zemlju, ovi podaci mogu varirati.

**Informacije o buci i vibracijama**

Emisijske vrijednosti buke utvrđene sukladno EN 60745-2-16.

Prag buke uređaja vrednovan s A iznosi obično: prag zvučnog tlaka 84 dB(A); prag učinka buke 95 dB(A). Nesigurnost K = 3 dB.

**Nosite štitičke za sluh!**

Ukupne vrijednosti vibracija  $a_h$  i nesigurnost K određeni su prema EN 60745:

$$a_h = 7,5 \text{ m/s}^2, K = 1,5 \text{ m/s}^2.$$

Prag vibracije naveden u ovim uputama izmjeren je postupkom mjerenja propisanim u EN 60745 i može se primijeniti za međusobnu usporedbu električnih alata. Prikladan je i za privremenu procjenu opterećenja od vibracija.

Navedeni prag vibracija predstavlja glavne primjene električnog alata. Ako se međutim električni alat koristi za druge primjene, s različitim priborom, radnim alatima koji odstupaju od navedenih ili se nedovoljno održavaju, prag vibracija može odstupati. Na taj se način može osjetno povećati opterećenje od vibracija tijekom čitavog vremenskog perioda rada.

Za točnu procjenu opterećenja od vibracija trebaju se uzeti u obzir i vremena u kojima je uređaj isključen, ili doduše radi ali stvarno nije u primjeni. Na taj se način može osjetno smanjiti opterećenje od vibracija tijekom čitavog vremenskog perioda rada.

Prije djelovanja vibracija utvrdite dodatne mjere sigurnosti za zaštitu korisnika, kao npr.: održavanje električnog alata i radnih alata, kao i organiziranje radnih operacija.

**Izjava o usklađenosti** 

Izjavljujemo pod vlastitom odgovornošću da proizvod opisan pod „Tehnički podaci“ odgovara svim relevantnim odredbama smjernica 2011/65/EU, 2014/30/EU, 2006/42/EC uključujući i njihove izmjene te da je sukladan sa slijedećim normama: EN 60745-1, EN 60745-2-16, EN 50581.

Tehnička dokumentacija (2006/42/EC) može se dobiti kod: Robert Bosch Power Tools GmbH, PT/ETM9, 70538 Stuttgart, GERMANY

Henk Becker Executive Vice President Engineering  
Helmut Heinzelmann Head of Product Certification PT/ETM9

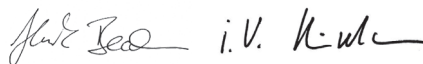

Robert Bosch Power Tools GmbH  
70538 Stuttgart, GERMANY  
Stuttgart, 01.01.2017

**Montaža****Punjenje magazina (vidjeti slike A1 – A2)**

- ▶ **Prije svih radova na električnom alatu izvucite mrežni utikač iz utičnice.**
- ▶ **Koristite samo originalni Bosch pribor.** Precizni dijelovi pribijača, kao što je magazin, udarač i kanal za izbacivanje, prilagođeni su Bosch spajalicama i čavličima. Ostali proizvođači koriste druge kvalitete čelika i dimenzije.
- Okrenite električni alat.
- Pritisnite deblokadu **6** i kod toga izvucite magazin **9** prema natrag.
- Umetnite traku sa spajalicama **8**, odnosno traku sa čavličima **10**. Kod umetanja traka sa čavličima **10**, pribijač držite malo koso, kako bi čavli naljegli na bočni zid.
- Uvucite magazin **9** natrag, dok ne uskoči na svoje mjesto.
- ▶ **Ne koristite silu kod otvaranja, punjenja i zatvaranja magazina.**

**Rad****Puštanje u rad**

- ▶ **Pridržavajte se mrežnog napona! Napon izvora struje mora se podudarati s podacima na tipskoj pločici električnog alata. Električni alati označeni s 230 V mogu raditi i na 220 V.**

S pomičnim vrhom pribijača **1** povezan zapor okidanja, sprječava aktiviranje hica bez nadzora, kod nehotično pritisnutog okidača **4**.

Za štednju električne energije, električni alat uključite samo ako ćete ga koristiti.

**Uključivanje/isključivanje (Pojedinačno okidanje)**

- Vrh pribijača **1 najprije** čvrsto priljubite na izradak, sve dok se nekoliko minuta ne utisne. **Nakon toga** kratko pritisnite okidač **4** i ponovno ga otpustite.

## 60 | Hrvatski

**Uključivanje/isključivanje (Kontaktno okidanje)**

- Za brzi rad možete držati pritisnut okidač **4**. Pritisnite nos pribijача **1** čvrsto na izradak, sve dok se ne aktivira hitac. Stavite pribijач na slijedeće mjesto i ponovno čvrsto pritisnite nos pribijача **1** na izradak.

**DuoTac-Automatik**

S **DuoTac**-Automatik istodobno se obrađuju 2 spajalice. Zbog dvostruke debljine spajalica povećat će se prekidna čvrstoća tankih materijala, npr. tkanina ili folija.

Kod obrade čavlića nije moguća **DuoTac** funkcija.

- Preklonku za **DuoTac**-Automatik **2** pomaknite prema gore za istodobnu obradu 2 spajalice. Preklonku za **DuoTac**-Automatik **2** pomaknite prema dolje za obradu jedne spajalice ili jednog čavlića.

**Predbiranje udarne sile**

S kotačićem za namještanje **5** za prethodno biranje udarne sile, udarnu silu možete prethodno odabrati u stupnjevima.

Potrebna udarna sila ovisna je od dužine spajalica odnosno čavlića i čvrstoće obrađivanog materijala.

Kod obrade 2 spajalice (**DuoTac** funkcija), kotačić za namještanje **5** mora se odabrati za cca. jedan stupanj viši prethodnog biranja udarne sile.

**Napomena:** Namještenu udarnu silu uvijek isprobajte najprije na ostatku nekog materijala. Optimalno namještanje udarne sile može se najbolje odrediti praktičnim pokusima.

Podaci u donjoj tablici su preporučene vrijednosti.

**Područje namještanja kotačića za namještanje 5**

Podloga	6	8	10	12	14 mm	14 mm
Meko drvo (bor)	1–3					3
Tvrdo drvo (bukva)		3–5				6
Iverice		2–4				4
Stolarska ploča		2–4				4

Podloga	6	8	10	12	14 mm
Meko drvo (bor)	2–4				
Tvrdo drvo (bukva)		4–6			
Iverice		4–6			
Stolarska ploča		4–5			

**Upute za rad**

- ▶ **Sa ovim električnim alatom ne mogu se koristiti 19 mm spajalice. Zbog toga električni alat ne koristite za pričvršćenje stropnih obloga sa profilnim letvicama.**

Izbjegavajte hicc na prazno, kako bi se spriječilo trošenje udarnog žiga. Nakon završenih radova namjestite udarnu silu na kotačiću za prethodno biranje udarne sile **5** na najmanju vrijednost, kako bi se rasteretila natezna sila.

Električni alat predviđen je za kratkotrajni rad i zagrijava se kod duljeg rada. S povećanim zagrijavanjem smanjuje se učinak. Način rada **S2** označava **kratkotrajni rad** maksimalnog trajanja rada od 10 min pod konstantnim opterećenjem. Nakon ovog vremena isključite električni alat i ostavite ga da se ohladi.

**Vađenje zaglavljenih spajalica**

- ▶ **Prije svih radova na električnom alatu izvucite mrežni utikač iz utičnice.**
  - Okrenite električni alat.
  - Pritisnite deblokadu **6** i kod toga izvucite magazin **9** prema natrag.
  - Odstranite zaglavljenu spajalicu. Za to prema potrebi koristite kliješta.
  - Uvucite magazin **9** natrag, dok ne uskoči na svoje mjesto.
- ▶ **Pravovremeno napunite spremnik.** Suviše kratak ređenik sa spajalicama može biti uzrok zaglavljivanja spajalica.

**Održavanje i servisiranje****Održavanje i čišćenje**

- ▶ **Prije svih radova na električnom alatu izvucite mrežni utikač iz utičnice.**
- ▶ **Električni alat i otvore za hlađenje održavajte čistim kako bi se moglo dobro i sigurno raditi.**

Ako je potrebna zamjena priključnog kabela, tada je treba provesti u Bosch servisu ili u ovlaštenom servisu za Bosch električne alate, kako bi se izbjeglo ugrožavanje sigurnosti.

**Servisiranje i savjetovanje o primjeni**

Za slučaj povratnih upita ili naručivanja rezervnih dijelova, molimo vas neizostavno navedite 10-znamenkasti kataloški broj sa tipске pločice električnog alata.

Ovlašteni servis će odgovoriti na vaša pitanja o popravcima i održavanju vašeg proizvoda te o rezervnim dijelovima. Povećane crteže i informacije o rezervnim dijelovima možete naći na adresi:

**www.bosch-pt.com**

Bosch tim za savjetovanje o primjeni rado će vam pomoći odgovorom na pitanja o našim proizvodima i priboru.

**Hrvatski**

Robert Bosch d.o.o.  
Kneza Branimira 22  
10040 Zagreb  
Tel.: (01) 2958051  
Fax: (01) 2958050

## Zbrinjavanje

Elektrilni alat, pribor i ambalažu treba dovesti na ekološki prihvatljivu ponovnu primjenu.

Električne alate ne bacajte u kućni otpad!

### Samo za zemlje EU:



Prema Europskim smjernicama 2012/19/EU za električne i elektroničke stare uređaje, električni alati koji više nisu uporabivi moraju se odvojeno sakupiti i dovesti na ekološki prihvatljivu ponovnu primjenu.

Zadržavamo pravo na promjene.

## Eesti

### Ohutusnõuded

#### Üldised ohutusjuhised

**⚠ TÄHELEPANU** Kõik ohutusnõuded ja juhised tuleb läbi lugeda. Ohutusnõuete ja juhiste eiramise tagajärjeks võib olla elektrilöök, tulekahju ja/või rasked vigastused.

**Hoidke kõik ohutusnõuded ja juhised edasiseks kasutamiseks hoolikalt alles.**

Allpool kasutatud mõiste „Elektriline tööriist“ käib võrgutoitega (toitejuhtmega) elektriliste tööriistade ja akutoitega (ilma toitejuhtmeta) elektriliste tööriistade kohta.

#### Ohutusnõuded tööpiirkonnas

- ▶ **Töökoht peab olema puhas ja hästi valgustatud.** Töökohtas valitsev segadus ja hämarus võib põhjustada õnnetusi.
- ▶ **Ärge kasutage elektrilist tööriista plahvatusohtlikus keskkonnas, kus leidub tuleohtlikke vedelikke, gaase või tolmu.** Elektrilistest tööriistadest lööb sädemeid, mis võivad tolmu või auru süüdata.
- ▶ **Elektrilise tööriista kasutamise ajal hoidke lapsed ja teised isikud töökohast eema.** Kui Teie tähelepanu kõrvale juhitakse, võib seade Teie kontrolli alt väljuda.

#### Elektriohutus

- ▶ **Elektrilise tööriista pistik peab pistikupessa sobima. Pistiku kallal ei tohi teha mingeid muudatusi. Ärge kasutage kaitsemaandusega elektriliste tööriistade puhul adapterpistikuid.** Muutmata pistikud ja sobivad pistikupesad vähendavad elektrilöögi saamise riski.
- ▶ **Vältige kehakontakti maandatud pindadega, nagu torud, radiaatorid, pliivid ja külmikud.** Kui Teie keha on maandatud, on elektrilöögi oht suurem.
- ▶ **Hoidke seadet vihma ja niiskuse eest.** Kui elektrilisse tööriista on sattunud vett, on elektrilöögi oht suurem.
- ▶ **Ärge kasutage toitejuhet otstarvetel, milleks see ei ole ette nähtud, näiteks elektrilise tööriista kandmiseks, ülesriputamiseks või pistiku pistikupesast väljatõmbamiseks. Hoidke toitejuhet kuumuse, õli, teravate ser-**

**vade ja seadme liikuvate osade eest.** Kahjustatud või keerduläänud toitejuhtmed suurendavad elektrilöögi ohtu.

- ▶ **Kui töötate elektrilise tööriistaga vabas õhus, kasutage ainult selliseid pikendusjuhtmeid, mida on lubatud kasutada ka välitingimustes.** Välitingimustes kasutamiseks sobiva pikendusjuhtme kasutamine vähendab elektrilöögi ohtu.
- ▶ **Kui elektrilise tööriista kasutamine niiskes keskkonnas on vältimatu, kasutage rikkevoolukaitsselülitit.** Rikkevoolukaitsselülitit kasutamine vähendab elektrilöögi ohtu.

#### Inimeste turvalisus

- ▶ **Olge tähelepanelik, jälgige, mida Te teete, ning toimige elektrilise tööriistaga töötades kaalutletult. Ärge kasutage elektrilist tööriista, kui olete väsinud või uimastite, alkoholi või ravimite mõju all.** Hetkeline tähelepanematus seadme kasutamisel võib põhjustada tõsiseid vigastusi.
- ▶ **Kandke isikukaitsevahendeid ja alati kaitseprille.** Isikukaitsevahendite, näiteks tolmu maski, libisemiskindlate turvajalatsite, kaitsekiivri või kuulmiskaitsevahendite kandmine – sõltuvalt elektrilise tööriista tüübist ja kasutusala – vähendab vigastuste ohtu.
- ▶ **Vältige seadme tahtmatut käivitamist. Enne pistiku ühendamist pistikupessa, aku ühendamist seadme külge, seadme ülestõstmist ja kandmist veenduge, et elektriline tööriist on välja lülitatud.** Kui hoiate elektrilise tööriista kandmisel sõrme lüliti või ühendate vooluvõrku sisselülitatud seadme, võivad tagajärjeks olla õnnetused.
- ▶ **Enne elektrilise tööriista sisselülitamist eemaldage selle küljest reguleerimis- ja mutrivõtmed.** Seadme pöörleva osa küljes olev reguleerimis- või mutrivõti võib põhjustada vigastusi.
- ▶ **Vältige ebataivalist kehaasendit. Võtke stabiilne tööasend ja hoidke kogu aeg tasakaalu.** Nii saate elektrilist tööriista ootamatutes olukordades paremini kontrollida.
- ▶ **Kandke sobivat rõivastust. Ärge kandke laiu riideid ega ehteid. Hoidke juuksed, rõivad ja kindad seadme liikuvatest osadest eemal.** Lotendavad riided, ehted või pikad juuksed võivad sattuda seadme liikuvate osade vahele.
- ▶ **Kui on võimalik paigaldada tolmuemaldus- ja tolmu kogumisseadiseid, veenduge, et need on seadmega ühendatud ja et neid kasutatakse õigesti.** Tolmuemaldusseadise kasutamine vähendab tolmu põhjustatud ohte.

#### Elektriliste tööriistade hoolikas käsitsemine ja kasutamine

- ▶ **Ärge koormake seadet üle. Kasutage töö tegemiseks selleks ettenähtud elektrilist tööriista.** Sobiva elektrilise tööriistaga töötate ettenähtud jõudluspiirides efektiivsemalt ja ohutumalt.
- ▶ **Ärge kasutage elektrilist tööriista, mille lüliti on rikkis.** Elektriline tööriist, mida ei ole enam võimalik lüliti sisse ja välja lülitada, on ohtlik ning tuleb parandada.

## 62 | Eesti

- ▶ **Tõmmake pistik pistikupesast välja ja/või eemaldage seadme aku enne seadme reguleerimist, tarvikute vahetamist ja seadme ärapanekut.** See ettevaatusabinõu väldib elektrilise tööriista soovimatut käivitamist.
- ▶ **Kasutusvälisel ajal hoidke elektrilisi tööriistu lastele kättesaamatus kohas. Ärge laske seadet kasutada isikutel, kes seadet ei tunne või pole siintoodud juhiseid lugenud.** Asjatundmatute isikute käes on elektrilised tööriistad ohtlikud.
- ▶ **Hoolitsege seadme eest korralikult. Kontrollige, kas seadme liikuvad osad töötavad veatult ega kiildu kiini. Veenduge, et seadme detailid ei ole murdunud või kahjustatud määral, mis mõjutab seadme töökindlust. Laske kahjustatud detailid enne seadme kasutamist parandada.** Paljude õnnetuste põhjuseks on halvasti hooldatud elektrilised tööriistad.
- ▶ **Hoidke löiketarvikud teravad ja puhtad.** Hoolikalt hooldatud, teravate löikeservadega löiketarvikud kiiluvad harvemini kinni ja neid on lihtsam juhtida.
- ▶ **Kasutage elektrilist tööriista, lisavarustust, tarvikuid jne vastavalt siintoodud juhiste ja nii, nagu konkreetse seadmetüübi jaoks ette nähtud. Arvestage seajuures töötingimuste ja teostatava töö iseloomuga.** Elektriliste tööriistade nõuetevastane kasutamine võib põhjustada ohtlikke olukordi.

## Teenindus

- ▶ **Laske elektrilist tööriista parandada ainult kvalifitseeritud spetsialistidel, kes kasutavad originaalvaruosi.** Nii tagate püsivalt seadme ohutu töö.

## Ohutusnõuded klambripüstolite kasutamisel

- ▶ **Lähtuge alati sellest, et seade sisaldab klambreid.** Klambripüstoli hooletul käsitsemisel võivad klambrid soovimatult välja paiskuda ja Teid või teisi inimesi vigastada.
- ▶ **Ärge suunake seadet iseenda ega läheduses viibivate inimeste poole.** Juhuslik vajutamine päästikule toob kaasa klambri väljatulistamise, mis võib põhjustada vigastusi.
- ▶ **Käsitsege seadet alles siis, kui see on asetatud kindlalt tooriku peale.** Kui seade ei ole toorikuga kindlas kokkupuutes, võib klamber kinnituskohalt tagasi pörkuda.
- ▶ **Juhul kui klamber kiilub seadmesse kinni, lahutage seade vooluvõrgust või eemaldage seadme aku.** Kui klambripüstol on vooluvõrku ühendatud, võib juhtuda, et kinnikiilunud klambri eemaldamisel rakendate seadme soovimatult tööle.
- ▶ **Kinnikiilunud klambri eemaldamisel olge äärmiselt ettevaatlik.** Süsteem võib olla pinges ja klamber võib suure jõuga välja paiskuda.
- ▶ **Ärge kasutage seda klambripüstolit elektrijuhtmete kinnitamiseks.** Seade ei sobi elektriinstallatsioonitöödeks, kuna võib vigastada elektrijuhtmete isolatsiooni ja tekitada elektrilöögi ja tulekahju ohu.
- ▶ **Varjatult paiknevate elektrijuhtmete, gaasi- või veetorude avastamiseks kasutage sobivaid otsimis-seadmeid või pöörduge kohaliku elektri-, gaasi- või veevarustusfirma poole.** Kokkupuutel elektrijuhtmetega tulekahju- ja elektrilöögi oht. Gaasitorustiku vigastamisel plahvatusoht.

Veetorustiku vigastamisel materiaalne kahju või elektrilöögi oht.

- ▶ **Kinnitage töödeldav toorik.** Kinnitusseadmete või kruusangidega kinnitatud toorik püsib kindlamalt kui käega hoides.

## Seadme ja selle funktsioonide kirjeldus



**Kõik ohutusnõuded ja juhised tuleb läbi lugeda.** Ohutusnõuete ja juhiste eiramise tagajärjeks võib olla elektrilööki, tulekahju ja/või rasked vigastused.

## Nõuetekohane kasutamine

Seade on ette nähtud papi, isolatsioonimaterjali, kangaste, fooliumi, naha ja teiste sarnaste materjalide kinnitamiseks puudust või puudusarnasest materjalist pinnale. Seade ei sobi seinava või lae voodrilaudade kinnitamiseks.

## Seadme osad

Seadme osade numeratsiooni aluseks on jooniste leheküljel toodud numbrid.

- 1 Klambrilööja nina
- 2 DuoTac-automaatika ümberlüüti
- 3 Käepide
- 4 Päästik
- 5 Löögitugevuse regulaator
- 6 Magasini vastamiseks nupp
- 7 Täitmisindikaator
- 8 Klambrilint\*
- 9 Salv
- 10 Naelalint\*

\*Tarnekomplekt ei sisalda kõiki kasutusjuhendis olevatel joonistel kujutatud või kasutusjuhendis nimetatud lisatarvikuid. Lisatarvikute täieliku loetelu leiate meie lisatarvikute kataloogist.

## Andmed müra/vibratsiooni kohta

Müratase määratud kooskõlas standardiga EN 60745-2-16. Seadme A-karakteristikuga mõõdetud müratase on üldjuhul: helirõhu tase 84 dB(A); müravõimsuse tase 95 dB(A). Mõõtemääramatus  $K = 3$  dB.

## Kasutage kuulmiskaitsevahendeid!

Vibratsioonitase  $a_{hv}$  ja mõõtemääramatus  $K$ , kindlaks tehtud kooskõlas standardiga EN 60745.

$$a_{hv} = 7,5 \text{ m/s}^2, K = 1,5 \text{ m/s}^2.$$

Käesolevas juhendis esitatud vibratsioonitase on mõõdetud standardi EN 60745 kohase mõõtemetodi järgi ja seda saab kasutada elektriliste tööriistade omavaheliseks võrdlemiseks. See sobib ka vibratsiooni esialgseks hindamiseks. Toodud vibratsioonitase on tüüpiline elektrilise tööriista kasutamisel ettenähtud töödeks. Kui elektrilist tööriista kasutatakse muudeks töödeks, kui kasutatakse teisi tarvikuid või kui tööriista hooldus pole piisav, võib vibratsioonitase olla siiski teistsugune. Sellest tingituna võib vibratsioon olla tööperioodil tervikuna tunduvalt suurem.

Vibratsiooni täpseks hindamiseks tuleb arvesse võtta ka aega, mil seade oli välja lülitatud või küll sisse lülitatud, kuid tegelikult tööle rakendamata. Sellest tingituna võib vibratsioon olla tööperioodil tervikuna tunduvalt väiksem. Rakendage tööriista kasutaja kaitsmiseks vibratsiooni mõju eest täiendavaid kaitsemeetmeid, näiteks: hooldage tööriistu ja tarvikuid piisavalt, hoidke käed soojas, tagage sujuv töökorraldus.

## Tehnilised andmed

Klambriööja	PTK 14 EDT	
Tootenumbr		0 603 265 5..
Löökide arv	min <sup>-1</sup>	30
Lühiajaline töörežiim (S2)	min	10
Sisestav kinnitusvahend		
- Klambri lint		Type 53
- Laius	mm	11,4
- Pikkus	mm	6–14
Sisestav kinnitusvahend		
- Naelalint	mm	Type 48
- Pikkus	mm	14
Salve max maht		100
Kaal EPTA-Procedure		
01:2014 järgi	kg	1,1
Kaitseaste		□/II
Andmed kehtivad nimipingel [U] 230 V. Teistsuguste pingete ja kasutusriigis spetsiifiliste mudelite puhul võivad toodud andmed varieeruda.		

## Vastavus normidele

Kinnitame ainuvastutajana, et punktis „Tehnilised andmed“ kirjeldatud toode on vastavuses direktiivides 2011/65/EL, 2014/30/EL, 2006/42/EÜ ja viidatud direktiivide muudetud redaktsioonides sätestatud asjakohaste nõuetega ning järgmiste standarditega: EN 60745-1, EN 60745-2-16, EN 50581.

Tehniline toimik (2006/42/EÜ) saadaval:  
Robert Bosch Power Tools GmbH, PT/ETM9,  
70538 Stuttgart, GERMANY

Henk Becker                          Helmut Heinzelmann  
Executive Vice President          Head of Product Certification  
Engineering                          PT/ETM9

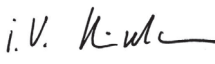
Robert Bosch Power Tools GmbH  
70538 Stuttgart, GERMANY  
Stuttgart, 01.01.2017

## Montaaž

### Salve täitmine (vt jooniseid A1 – A2)

- ▶ **Enne mistahes tööde teostamist elektrilise tööriista kallal tõmmake pistik pistikupesast välja.**
- ▶ **Kasutage üksnes Boschi originaaltarvikuid.** Elektrilise tööriista täppisdetailid nagu magasin, ninaosa ja löögika-

nal on kohandatud Boschi klambrite ja naelte jaoks. Teised tootjad kasutavad teistsuguse kvaliteediga terast ja toodavad teistsuguste mootmetega kinnitusvahendeid.

- Pöörake elektriline tööriist pea peale.
- Vajutage vabastusnupule **6** ja tõmmake seejuures magasin **9** suunaga taha välja.
- Asetage sisse klambri lint **8** või naelalint **10**. Naelalindi **10** sissepanekul hoidke klambriööjat pisut kaldu, et naelad toetuksid vastu külgeina.
- Tõmmake masinasi **9** tagasi, kuni see fikseerub kohale.

▶ **Magasini avamisel, täitmisel ja sulgemisel ärge kasutage jõudu.**

## Kasutus

### Seadme kasutuselevõtt

- ▶ **Pöörake tähelepanu võrgupingele! Võrgupinge peab ühtima tööriista andmesildil märgitud pingega. Andmesildil toodud 230 V seadmeid võib kasutada ka 220 V võrgupinge korral.**

Klambriööja liikuna ninaga **1** ühendatud vallandustõkis hoiab ära löögi soovimatu vallandamise juhul, kui kogemata vajutatakse päästikule **4**.

Energiat säästmiseks lülitage elektriline tööriist sisse vaid siis, kui seda kasutate.

### Sisse-/väljalülitamine (Üksiklööök)

- Asetage klambriööja nina **1** kõigepealt tugevasti toorikule, kuni see on mõne millimeetri sügavusele sisse tunginud. **Seejärel** vajutage korraks päästikule **4** ja vabastage see siis.

### Sisse-/väljalülitamine (Kontaktvabastamine)

- Töö kiirendamiseks võite hoida päästikut **4** sissevajutatuna. Vajutage klambriööja nina **1** tugevasti vastu toorikut, kuni vallandub löök. Asetage klambriööja järgmisele kohale ja vajutage klambriööja nina **1** uuesti tugevasti vastu toorikut.

### DuoTac-automaatika

**DuoTac**-automaatikaga lüüakse üheaegselt 2 klambrit. Kaks klambrit suurendab õhukeste materjalide, nt kanga või kile rebenemiskindlust.

Naelte löömisel ei ole **DuoTac**-funktsiooni kasutamine võimalik.

- 2 klambri üheaegseks löömiseks lükake **DuoTac**-automaatika lüliti **2** üles. Ühe klambri või naela löömiseks lükake **DuoTac**-automaatika lüliti **2** alla.

### Löögijõu reguleerimine

Löögijõu regulaatoriga **5** saate välja reguleerida löögijõu astmeid.

Vajalik löögijõud sõltub klambrite või naelte pikkusest ja materjali tugevusest.

2 klambri löömisel (**DuoTac**-funktsioon) tuleb löögijõu regulaatorist **5** välja reguleerida ühe astme võrra suurem löögijõud.



## 64 | Eesti

**Märkus:** Kontrollige seadistatud löögijõudu esmalt proovimaterjalil. Sobiva löögijõu saab kindlaks teha üksnes praktilise katse käigus.

Järgnevas tabelis toodud andmed on soovituslikud.

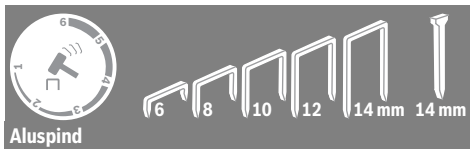
**Regulaatori reguleerimispiirkond 5****Aluspind**

Pehme puit (mänd)	1–3	3
Kõva puit (pöök)	3–5	6
Laastplaadid	2–4	4
Tisleriplaat	2–4	4

**Aluspind**

Pehme puit (mänd)	2–4	
Kõva puit (pöök)	4–6	
Laastplaadid	4–6	
Tisleriplaat	4–5	

**Tõujuhised**

- ▶ **Antud seadmega ei saa kinnitada 19-mm klambreid. Seetõttu ärge kasutage seadet laelaudade kinnitamiseks profiilpuidukinnititega.**

Vältige tühilaske, et vähendada löögimatriitsi kulumist. Pärast töö lõppu seadke löögijõud löögijõu regulaatorist **5** madalaks, et vähendada pingutusvedru koormust.

Elektriline tööriist on ette nähtud lühiajaliseks tööks, püsirežiimil kasutamise korral läheb tööriist kuumaks. Mida kuumeaks läheb tööriist, seda rohkem väheneb jõudlus. Töörežiim **S2** tähendab **lühirežiimi**, mille puhul on ühtlasel koormusel maksimaalne tööaeg 10 minutit. Pärast selle aja möödumist lülitage elektriline tööriist välja ja oodake, kuni see jahtub.

**Kinnikiilunud klambrite eemaldamine**

- ▶ **Enne mistahes tööde teostamist elektrilise tööriista kallal tõmmake pistik pistikupesast välja.**
  - Pöörake elektriline tööriist pea peale.
  - Vajutage vabastusnupule **6** ja tõmmake seejuures magasin **9** suunaga taha välja.
  - Eemaldage kinnikiilunud klamber. Vajaduse korral kasutage selleks tange.
  - Tõmmake magasin **9** tagasi, kuni see fikseerub kohale.
- ▶ **Täitke magasin õigeaegselt.** Liiga lühike klambriint võib põhjustada klambrite kinnikiilumise.

**Hooldus ja teenindus****Hooldus ja puhastus**

- ▶ **Enne mistahes tööde teostamist elektrilise tööriista kallal tõmmake pistik pistikupesast välja.**
- ▶ **Seadme laitmatu ja ohutu töö tagamiseks hoidke seade ja selle ventilatsioonivad puhtad.**

Tööohutuse tagamiseks tuleb toitejuhe lasta vajaduse korral vahetada Boschi elektriliste tööriistade volitatud parandustöökojas.

**Klienditeenindus ja müügijärgne nõustamine**

Järelepärimiste esitamisel ja tagavaraosade tellimisel näidake kindlasti ära seadme andmesildil olev 10-kohaline tootenumber.

Klienditeeninduses vastatakse toote paranduse ja hoolduse ning varuosade kohta esitatud küsimustele. Joonised ja teabe varuosade kohta leiata ka veebisaidilt:

**www.bosch-pt.com**

Boschi nõustajad osutavad Teile toodete ja tarvikute küsimustes meeleldi abi.

**Eesti Vabariik**

Mercantile Group AS  
Boschi elektriliste käsitööriistade remont ja hooldus  
Pärnu mnt. 549  
76401 Saue vald, Laagri  
Tel.: 6549 568  
Faks: 679 1129

**Kasutuskõlbatuks muutunud seadmete käitlus**

Elektriseadmed, lisatarvikud ja pakendid tuleks keskkonnasäästlikult ringlusse võtta.

Ärge visake kasutusressursi ammendanud elektrilisi tööriistu olmejäätmete hulka!

**Üksnes EL liikmesriikidele:**

Vastavalt Euroopa Parlamendi ja nõukogu direktiivile 2012/19/EL elektri- ja elektroonikaseadmete jäätmete kohta ning direktiivi kohaldamisele liikmesriikides tuleb kasutuskõlbatuks muutunud elektrilised tööriistad eraldi kokku koguda ja keskkonnasäästlikult korduskasutada või ringlusse võtta.

**Tootja jätab endale õiguse muudatuste tegemiseks.**



## Latviešu

### Drošības noteikumi

#### Vispārējie drošības noteikumi darbam ar elektroinstrumentiem

**⚠ BRĪDINĀJUMS** Uzmanīgi izlasiet visus drošības noteikumus. Šeit sniegto drošības noteikumu un norādījumu neievērošana var izraisīt aizdegšanos un būt par cēloni elektriskajam triecienam vai nopietnam savainojumam.

#### Pēc izlasišanas uzglabājiet šos noteikumus turpmākai izmantošanai.

Turpmākajā izklāstā lietotais apzīmējums „elektroinstrumenti” attiecas gan uz tīkla elektroinstrumentiem (ar elektrokabeļi), gan arī uz akumulatora elektroinstrumentiem (bez elektrokabeļa).

#### Drošība darba vietā

- ▶ **Sekoņiet, lai darba vieta būtu tīra un sakārtota.** Nekārtīgā darba vietā un sliktā apgaismojumā var viegli notikt nelaimes gadījums.
- ▶ **Nelietojiet elektroinstrumentu eksplozīvu vai ugunsdrošu vielu tuvumā un vietās ar paaugstinātu gāzes vai putekļu saturu gaisā.** Darba laikā elektroinstrumenti nedaudz dzirksteļo, un tas var izsaukt viegli degošu putekļu vai tvaiku aizdegšanos.
- ▶ **Lietojot elektroinstrumentu, neļaujiet nepiederošām personām un jo īpaši bērniem tuvoties darba vietai.** Citu personu klātbūtne var novērst uzmanību, kā rezultātā jūs varat zaudēt kontroli pār elektroinstrumentu.

#### Elektrodrošība

- ▶ **Elektroinstrumenta kontaktdakšai jābūt piemērotai elektrotīkla kontaktligzdai. Kontaktdakšas konstrukciju nedrīkst nekādā veidā mainīt. Nelietojiet kontaktdakšas salāgotājus, ja elektroinstrumenti caur kabeli tiek savienoti ar aizsargzemējuma ķēdi.** Neizmaiņas konstrukcijas kontaktdakša, kas piemērota kontaktligzdai, ļauj samazināt elektriskā trieciena saņemšanas risku.
- ▶ **Darba laikā nepieskarities saņemtiem priekšmetiem, piemēram, caurulēm, radiatoriem, plītim vai ledusskapjiem.** Pieskaroties saņemtiem virsmām, pieaug risks saņemt elektrisko triecienu.
- ▶ **Nelietojiet elektroinstrumentu lietus laikā, neturiet to mitrumā.** Mitrumam iekļūstot elektroinstrumentā, pieaug risks saņemt elektrisko triecienu.
- ▶ **Nenesiet un nepiekariet elektroinstrumentu aiz elektrokabeļa. Neraujiet aiz kabeļa, ja vēlaties atvienot instrumentu no elektrotīkla kontaktligzdas. Sargājiet elektrokabeļi no karstuma, eļļas, asām šķautnēm un elektroinstrumenta kustīgajām daļām.** Bojāts vai samēzģļojies elektrokabeļis var būt par cēloni elektriskajam triecienam.
- ▶ **Darbinot elektroinstrumentu ārpus telpām, izmantojiet tā pievienošanai vienīgi tādus pagarinātājkaabeļus, kuru lietošana ārpus telpām ir atļauta.**

Lietojot elektrokabeļi, kas piemērots darbam ārpus telpām, samazinās risks saņemt elektrisko triecienu.

- ▶ **Ja elektroinstrumentu tomēr nepieciešams lietot vietās ar paaugstinātu mitrumu, izmantojiet tā pievienošanai noplūdes strāvas aizsargreleju.** Lietojot noplūdes strāvas aizsargreleju, samazinās risks saņemt elektrisko triecienu.

#### Personiskā drošība

- ▶ **Darba laikā saglabājiet paškontroli un rikoļieties sašķaņā ar veselo saprātu. Pārtrauciet darbu, ja jūtaties noguris vai atrodaties alkohola, narkotiku vai medikamentu izraisītā reibumā.** Strādājot ar elektroinstrumentu, pat viens neuzmanības mirklis var būt par cēloni nopietnam savainojumam.
- ▶ **Izmantojiet individuālos darba aizsardzības līdzekļus. Darba laikā nēsājiet aizsargbrilles.** Individuālo darba aizsardzības līdzekļu (putekļu maskas, neslidošu apavu un aizsargķiveres vai ausu aizsargu) pielietošana atbilstoši elektroinstrumenta tipam un veicamā darba raksturam ļauj izvairīties no savainojumiem.
- ▶ **Nepieļaujiet elektroinstrumenta patvaļīgu ieslēgšanos. Pirms elektroinstrumenta pievienošanas elektrotīklam, akumulatora ievietošanas vai izņemšanas, kā arī pirms elektroinstrumenta pārnesšanas pārliecinieties, ka tas ir izslēgts.** Pārnesot elektroinstrumentu, ja pirksts atrodas uz ieslēdzēja, kā arī pievienojot to elektrobarošanas avotam laikā, kad elektroinstrumenti ir ieslēgti, var viegli notikt nelaimes gadījums.
- ▶ **Pirms elektroinstrumenta ieslēgšanas neizmirstiet izņemt no tā regulējošos instrumentus vai atslēgas.** Regulējošais instruments vai atslēga, kas ieslēgšanas brīdī atrodas elektroinstrumenta kustīgajās daļās, var radīt savainojumu.
- ▶ **Darba laikā izvairieties ieņemt neērtu vai nedabisku ķermeņa stāvokli. Vienmēr ieturiet stingru stāju un centieties saglabāt līdzsvaru.** Tas atvieglo elektroinstrumenta vadību neparedzētās situācijās.
- ▶ **Izvēlieties darbam piemērotu apģērbu. Darba laikā nēsājiet brīvi plandošas drēbes un rotaslietas. Netuviniet matus, apģērbu un aizsargcimdus elektroinstrumenta kustīgajām daļām.** Elektroinstrumenta kustīgajās daļās var ieķerties vaļīgas drēbes, rotaslietas un gari mati.
- ▶ **Ja elektroinstrumenta konstrukcija ļauj tam pievienot ārējo putekļu uzsūkšanas vai savākšanas/uzkrāšanas ierīci, sekoņiet, lai tā būtu pievienota un pareizi darbota.** Pielietojot putekļu uzsūkšanu vai savākšanu/uzkrāšanu, samazinās to kaitīgā ietekme uz strādājošās personas veselību.

#### Saudzējoša apiešanās un darbs ar elektroinstrumentiem

- ▶ **Nepārslodģojiet elektroinstrumentu. Katram darbam izvēlieties piemērotu elektroinstrumentu.** Elektroinstrumenti darbojas labāk un drošāk pie nominālās slodģes.
- ▶ **Nelietojiet elektroinstrumentu, ja ir bojāts tā ieslēdzējs.** Elektroinstrumenti, ko nevar ieslēģt un izslēģt, ir bīstams lietošanai un to nepieciešams remontēt.

## 66 | Latviešu

- ▶ **Pirms elektroinstrumenta apkopes, regulēšanas vai darbinstrumenta nomainas atvienojiet tā kontakt-dakšu no barojošā elektrotīkla vai izņemiet no tā akumulatoru.** Šādi iespējams novērst elektroinstrumenta nejausu ieslēgšanos.
- ▶ **Ja elektroinstrumenti netiek lietoti, uzglabājiet to piemērotā vietā, kur elektroinstrumenti nav sasniedzams bērniem un personām, kuras neprot ar to rīkoties vai nav iepazinušas ar šiem noteikumiem.** Ja elektroinstrumentu lieto nekompetentas personas, tas var apdraudēt cilvēku veselību.
- ▶ **Rūpīgi veiciet elektroinstrumenta apkalpošanu. Pārbaudiet, vai kustīgās daļas darbojas bez traucējumiem un nav iespiestas, vai kāda no daļām nav salauzta vai bojāta, vai katra no tām pareizi funkcionē un pilda tai paredzēto uzdevumu. Nodrošiniet, lai bojātās daļas tiktu savlaicīgi nomainītas vai remontētas pilnvarotā remonta darbnīcā.** Daudzi nelaimes gadījumi notiek tāpēc, ka elektroinstrumenti pirms lietošanas nav pienācīgi apkalpoti.
- ▶ **Savlaicīgi notīriet un uzasiniet griezošos darbinstrumentus.** Rūpīgi kopti elektroinstrumenti, kas apgādāti ar asiem griezējinstrumentiem, ļauj strādāt daudz ražīgāk un ir vieglāk vadāmi.
- ▶ **Lietojiet vienīgi tādus elektroinstrumentus, papildpiederumus, darbinstrumentus utt., kas atbilst šeit sniegtajiem norādījumiem, ņemot vērā arī konkrētos darba apstākļus un pielietojuma īpatnības.** Elektroinstrumentu lietošana citiem mērķiem, nekā tiem, kuriem to ir paredzējusi ražotājfirma, ir bīstama un var novest pie neparedzamām sekām.

**Apkalpošana**

- ▶ **Nodrošiniet, lai elektroinstrumenta remontu veiktu kvalificēts personāls, nomainīti izmantojot oriģinālās rezerves daļas un piederumus.** Tikai tā iespējams panākt un saglabāt vajadzīgo darba drošības līmeni.

**Drošības noteikumi skavošanas iekārtām**

- ▶ **Pirms darba vienmēr pārlicinieties, ka elektroinstrumentā ir iepildītas skavas.** Neuzmanīga apiešanās ar skavošanas iekārtu var būt par cēloni pēkšņai skavas izmešanai, kas var izraisīt savainojumu.
- ▶ **Nevērsiet elektroinstrumentu pret sevi vai citām tuvmā esošajām personām.** Pēkšņi nostrādājot triecienmehānismam, var tikt izmesta skava, kas var izraisīt savainojumu.
- ▶ **Nenospiediet palaišanas taustiņu, pirms elektroinstrumenta triecienizvads nav piespiests stiprināmajam priekšmetam.** Ja elektroinstrumenti neatrodas saskarē ar stiprināmo priekšmetu, izmestā skava var atlekt no stiprināšanas vietas.
- ▶ **Atvienojiet elektroinstrumentu no elektrotīkla vai no akumulatora, ja tajā ir iestrēguši skava.** Ja skavošanas iekārta ir pievienota pie elektrobarošanas avota, iestrēgušās skavas izņemšanas laikā var nejausi iedarboties triecienmehānisms.

- ▶ **Ievērojiet piesardzību, mēģinot izņemt stingri iestrēgušo skavu.** Šādā gadījumā sistēma ir nospriegota, un, mēģinot izņemt stingri iestrēgušo skavu, tā var tikt izmesta ar lielu spēku.
- ▶ **Nelietojiet šo skavošanas iekārtu elektrisko vadu stiprināšanai.** Tā nav paredzēta elektrisko vadu uzstādīšanai, jo skava var bojāt vada izolāciju, radot elektriskā trieciena saņemšanas un aizdegšanās risku.
- ▶ **Lietojiet piemērotu metālmeklētāju slēpto pievadlīniju atklāšanai vai arī griezieties pēc palīdzības vietējā komunālās saimniecības iestādē.** Kontakta rezultātā ar elektrotīkla līniju, var izcelties ugunsgrēks un strādājošā persona var saņemt elektrisko triecienu. Gāzes vada bojājums var izraisīt sprādzienu. Kontakta rezultātā ar ūdensvada cauruli, var tikt bojātas materiālās vērtības.
- ▶ **Nostipriniet apstrādājamo priekšmetu.** Iestiprinot apstrādājamo priekšmetu skrūvspilēs vai citā stiprinājuma ierīcē, strādāt ir drošāk, nekā tad, ja tas tiek turēts ar rokām.

**Izstrādājuma un tā darbības apraksts**

**Uzmanīgi izlasiet visus drošības noteikumus.** Šeit sniegto drošības noteikumu un norādījumu neievērošana var izraisīt aizdegšanos un būt par cēloni elektriskajam triecienam vai nopietnam savainojumam.

**Pielietojums**

Šis instruments ir paredzēts kartona, auduma, folijas, ādas un citu līdzīgu materiālu piestiprināšanai pie koka vai kokam līdzīgiem materiāliem. Tas nav lietojams sienu un griestu pārklājumu stiprināšanai.

**Attēlotās sastāvdaļas**

Attēloto sastāvdaļu numerācija atbilst numuriem elektroinstrumenta attēlā, kas sniegts ilustratīvajā lappusē.

- 1 Triecienizvads
- 2 Režīma Duo Tac-Automatik ieslēdzējs
- 3 Rokturis
- 4 Palaišanas taustiņš
- 5 Triecienu stipruma regulators
- 6 Magazīnas aizdare
- 7 Iepildīšanas indikators
- 8 Skavu lente\*
- 9 Magazīna
- 10 Naglu lente\*

\*Šeit attēlotie vai aprakstītie piederumi neietilpst standarta piegādes komplektā. Pilns pārskats par izstrādājuma piederumiem ir sniegts mūsu piederumu katalogā.

**Informācija par troksni un vibrāciju**

Trokšņa parametru vērtības ir noteiktas atbilstoši EN 60745-2-16.

Elektroinstrumenta radītā pēc raksturlieknes A izvērtētā trokšņa parametru tipiskās vērtības ir šādas: trokšņa spiediena līmenis 84 dB(A); trokšņa jaudas līmenis 95 dB(A). Izkliede K = 3 dB.

**Nēsājiet ausu aizsargus!**

Kopējā vibrācijas paātrinājuma vērtība  $a_n$  un izkliede  $K$  ir noteikta atbilstoši standartam EN 60745.

$a_n = 7,5 \text{ m/s}^2$ ,  $K = 1,5 \text{ m/s}^2$ .

Šajā pamācībā norādītais vibrācijas līmenis ir izmērīts atbilstoši standartā EN 60745 noteiktajai procedūrai un var tikt lietots elektroinstrumentu savstarpējai salīdzināšanai. To var izmantot arī vibrācijas radītās papildu slodzes iepriekšējai novērtēšanai.

Šeit norādītais vibrācijas līmenis ir attiecināms uz elektroinstrumenta galvenajiem pielietojuma veidiem. Ja elektroinstrumenti tomēr tiek izmantoti citiem pielietojuma veidiem, kopā ar citādiem piederumiem vai kopā ar atšķirīgiem darbinstrumentiem, kā arī tad, ja tas nav pietiekošā apjomā apkopots, instrumenta radītais vibrācijas līmenis var atšķirties no šeit norādītās vērtības. Tas var būtiski palielināt vibrācijas radīto papildu slodzi zināmam darba laika posmam.

Lai precīzi izvērtētu vibrācijas radīto papildu slodzi zināmam darba laika posmam, jāņem vērā arī laiks, kad elektroinstrumenti ir izslēgti vai arī darbojas, taču faktiski netiek izmantoti paredzētā darba veikšanai. Tas var būtiski samazināt vibrācijas radīto papildu slodzi zināmam darba laika posmam. Veiciet papildu pasākumus, lai pasargātu strādājošo personu no vibrācijas kaitīgās iedarbības, piemēram, savlaicīgi veiciet elektroinstrumenta un darbinstrumentu apkopšanu, novērsiet roku atdzišanu un pareizi plānoiet darbu.

## Tehniskie parametri

Skavotājs	PTK 14 EDT	
Izstrādājuma numurs	0 603 265 5..	
Triecienu biežums	min. <sup>-1</sup>	30
Darba cikla ilgums (S2)	min.	10
Stiprinājuma elementi		
– skavu lentes		Type 53
– platums	mm	11,4
– Garums	mm	6–14
Stiprinājuma elementi		
– naglu lentes	mm	Type 48
– Garums	mm	14
Maks. magazīnas ietilpība	100	
Svars atbilstoši EPTA-Procedure 01:2014	kg	1,1
Elektroaizsardzības klase	□/II	
Šādi parametri tiek nodrošināti pie nominālā elektrobarošanas sprieguma [U] 230 V. Iekārtām, kas paredzētas citam spriegumam vai ir modificētas atbilstoši nacionālajiem standartiem, šie parametri var atšķirties.		

## Atbilstības deklarācija

Mēs ar pilnu atbildību paziņojam, ka sadaļā „Tehniskie parametri” aprakstītais izstrādājums atbilst visiem direktīvās 2011/65/ES, 2014/30/ES, 2006/42/EK un to labojumos ietvertajiem saistošajiem noteikumiem, kā arī šādiem standartiem: EN 60745-1, EN 60745-2-16, EN 50581.

Tehniskā lieta (2006/42/EK) no:  
Robert Bosch Power Tools GmbH, PT/ETM9,  
70538 Stuttgart, GERMANY

Henk Becker  
Executive Vice President  
Engineering

Helmut Heinzelmann  
Head of Product Certification  
PT/ETM9

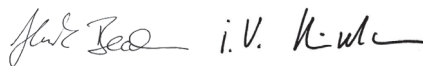

Robert Bosch Power Tools GmbH  
70538 Stuttgart, GERMANY  
Stuttgart, 01.01.2017

## Montāža

### Magazīnas uzpildīšana (attēli A1 – A2)

- **Pirms elektroinstrumenta apkopes vai apkalpošanas izvelciet tā elektrokabeļa kontaktdakšu no barojošā elektrotīkla kontaktligzdās.**
- **Izmantojiet vienīgi Bosch oriģinālos piederumus.** Skavotāja precīzās daļas, piemēram, magazīna, trieciensienis un padeves kanāls, ir piemērotas vienīgi Bosch ražotajām skavām un naglām. Citās firmās tiek ražoti cita izmēra stiprinājuma elementi no citas kvalitātes tērauda.
  - Apgrieziet elektroinstrumentu otrādi.
  - Saspiediet magazīnas aizdari **6** un izvelciet magazīnu **9** virzienā uz aizmuguri.
  - Ievietojiet magazīnā skavu lenti **8** vai naglu lenti **10**. Ievietojot naglu lenti **10**, turiet skavotāju nedaudz slīpi, lai naglas piegultu magazīnas sānu sienai.
  - Iebīdīet magazīnu **9** atpakaļ, līdz tā fiksējas.
- **Atverot, piepildot un aizverot magazīnu, nelietojiet pārāk lielu spēku.**

## Lietošana

### Uzsākot lietošanu

- **Pievadiet instrumentam pareizu spriegumu! Spriegumam elektrotīklā jāatbilst vērtībai, kas norādīta instrumenta marķējuma plāksnītē. Elektroinstrumenti, kas paredzēti 230 V spriegumam, var darboties arī no 220 V elektrotīkla.**

Ar kustīgo triecienvadū **1** ir savienota ierīce palaišanas bloķēšanai, kas ļauj novērst neparedzētu instrumenta iedarbošanos, nejauši nospiežot palaišanas taustiņu **4**.

Lai taupītu enerģiju, ieslēdziet elektroinstrumentu tikai tad, kad tas tiek lietots.

### Ieslēgšana un izslēgšana (Vienreizēja palaišana)

- **Vispirms** cieši piespiediet triecienvadū **1** stiprināmajam priekšmetam, līdz triecienvadā atvirzās par dažiem milimetriem. Tad uz īsu brīdi **nospiediet** palaišanas taustiņu **4** un tūlīt to atlaidiet.

### Ieslēgšana un izslēgšana (kontaktpalaišana)

- Lai paātrinātu darbu, palaišanas taustiņu **4** var turēt pastāvīgi nospiestu. Šādā gadījumā cieši piespiediet triecienvadū **1** stiprināmajam priekšmetam, līdz instruments iedarbojas, izdarot triecienu. Tad pārvietojiet skavotāju uz nākošo stiprināšanas vietu un no jauna cieši piespiediet triecienvadū **1** stiprināmajam priekšmetam.

## 68 | Latviešu

**DuoTac-Automatik**

Automātiskajā režīmā **DuoTac-Automatik** vienlaicīgi tiek iedzītas 2 skavas. Pateicoties divkāršam skavas biežumam, paugstinās plānu materiālu, piemēram, auduma vai folijas noturība pret plīsumiem.

Iedzenot naglas, funkcija **DuoTac** nedarbojas.

- Lai vienlaicīgi iedzītu 2 skavas, pabīdīet režīma **DuoTac-Automatik** ieslēdzēju 2 augšup. Lai vienlaicīgi iedzītu tikai 1 skavu vai 1 naglu, pabīdīet režīma **DuoTac-Automatik** ieslēdzēju 2 lejup.

**Triecienu stipruma izvēle**

Ar triecienu stipruma regulatoru **5** var pakāpveidā iestādīt vēlamo triecienu stiprumu.

Nepieciešamais triecienu stiprums ir atkarīgs no iedzenamo skavu vai naglu garuma un materiāla cietības.

Vienlaicīgi iedzenot 2 skavas (funkcija **DuoTac**), ar regulatora **5** palīdzību jāiestāda par vienu pakāpi lielāks triecienu stiprums.

**Piezīme.** Vienmēr vispirms pārbaudiet izvēlēto triecienu stiprumu, veicot iedzīšanu materiāla atgriezumā. Optimālo triecienu stipruma iestādījumu vislabāk noteikt praktisku mēģinājumu ceļā.

Ieteicamās elektroinstrumenta darbības ātruma vērtības ir sniegtas sekojošajā tabulā.

**Regulatora 5**

Pamatne

Miksts koks (priede)	1–3	3
Ciets koks (skābardis)	3–5	6
Skaidu plāksnes	2–4	4
Galdnieku plāksnes	2–4	4

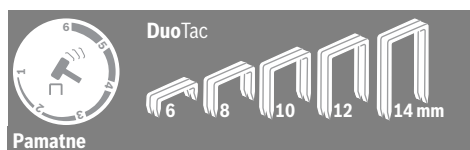

Pamatne

Miksts koks (priede)	2–4	
Ciets koks (skābardis)	4–6	
Skaidu plāksnes	4–6	
Galdnieku plāksnes	4–5	

**Norādījumi darbam**

- **Šajā elektroinstrumentā nav paredzēts izmantot 19 mm skavas. Tāpēc nelietojiet elektroinstrumentu griestu pārklājuma stiprināšanai, izmantojot koka filiģurļistes vai stūru listes.**

Lai samazinātu trieciensienīņa nolietošanas, izvairieties darbināt instrumentu tukšgaitā. Lai atstogotu spriegojošo atsperi, pēc instrumenta lietošanas pagrieziet regulatoru **5** stāvoklī, kas atbilst mazākajam triecienu stiprumam.

Elektroinstruments ir paredzēts īslaicīgai darbībai un ilgstošas lietošanas gadījumā sakarst. Pieaugot elektroinstrumenta temperatūrai, samazinās tā jauda. Darba režīms **S2** nosaka elektroinstrumenta **īslaicīgu darbību** ar maksimālo darbības laiku 10 min. pie pastāvīgas noslodzes. Paejot šim laikam, pārtrauciet elektroinstrumenta lietošanu un nogaidiet, līdz tas atdziest.

**Iestrēgušo skavu izņemšana**

- **Pirms elektroinstrumenta apkopes vai apkalpošanas izvelciet tā elektrokabeļa kontaktdakšu no barojošā elektrotīkla kontaktligzdas.**

- Apgrieziet elektroinstrumentu otrādi.
- Saspieties magazīnas aizdari **6** un izvelciet magazīnu **9** virzienā uz aizmuguri.
- Izņemiet iestrēgušo skavu. Vajadzības gadījumā lietojiet plakanknaibles.
- Iebīdīet magazīnu **9** atpakaļ, līdz tā fiksējas.

- **Savlaicīgi piepildiet magazīnu.** Ja skavu lente ir pārāk īsa, tas var izraisīt skavu iestrēgšanu.

**Apkalpošana un apkope****Apkalpošana un tīrīšana**

- **Pirms elektroinstrumenta apkopes vai apkalpošanas izvelciet tā elektrokabeļa kontaktdakšu no barojošā elektrotīkla kontaktligzdas.**
- **Lai nodrošinātu ilgstošu un nevainojamu elektroinstrumenta darbību, uzturiet tīru tā korpusu un ventilācijas atveres.**

Ja nepieciešams nomainīt elektrotīkla kabeli, tas jāveic firmas Bosch elektroinstrumentu servisa centrā vai Bosch pilnvarotā elektroinstrumentu remonta darbnīcā, jo tā tiks saglabāts vajadzīgais darba drošības līmenis.

**Klientu konsultāciju dienests un konsultācijas par lietošanu**

Pieprasot konsultācijas un pasūtot rezerves daļas, noteikti paziņojiet 10 zīmju izstrādājuma numuru, kas atrodams uz elektroinstrumenta marķējuma plāksnītes.

Klientu konsultāciju dienesta darbinieki atbildēs uz Jūsu jautājumiem par izstrādājuma remontu un apkalpošanu, kā arī par rezerves daļu iegādi. Izklājuma zīmējumus un informāciju par rezerves daļām var atrast arī interneta vietnē:

**www.bosch-pt.com**

Bosch klientu konsultāciju grupa centīsies Jums palīdzēt vislabākajā veidā, sniedzot atbildes uz jautājumiem par mūsu izstrādājumiem un to piederumiem.

**Latvijas Republika**

Robert Bosch SIA  
 Bosch elektroinstrumentu servisa centrs  
 Dzelzavas ielā 120 S  
 LV-1021 Rīga  
 Tālr.: 67146262  
 Telefakss: 67146263  
 E-pasts: service-pt@lv.bosch.com

**Atbrīvošanās no nolietotajiem izstrādājumiem**

Nolietotie elektroinstrumenti, to piederumi un iesaiņojuma materiāli jānogādā atsevišķai pārstrādei apkārtējai videi nekaitīgā veidā.

Neizmetiet elektroinstrumentu sadzīves atkritumu tvertnē!

**Tikai ES valstīm**

Saskaņā ar Eiropas Savienības direktīvu 2012/19/ES par nolietotajām elektriskajām un elektroniskajām ierīcēm un šīs direktīvas atspoguļojumiem nacionālajā likumdošanā, lietošanai nederīgie elektroinstrumenti jāsavāc atsevišķi un jānogādā atsevišķai pārstrādei apkārtējai videi nekaitīgā veidā.

Tiesības uz izmaiņām tiek saglabātas.

**Lietuviškai****Saugos nuorodos****Bendrosios darbo su elektriniais įrankiais saugos nuorodos**

**⚠ ĮSPĖJIMAS** Perskaitykite visas šias saugos nuorodas ir reikalavimus. Jei nepaisysite žemiau pateiktų saugos nuorodų ir reikalavimų, gali trenkti elektros smūgis, kilti gaisras ir galite sunkiai susižaloti arba sužaloti kitus asmenis.

**Išsaugokite šias saugos nuorodas ir reikalavimus, kad ir ateityje galėtumėte jais pasinaudoti.**

Toliau pateiktame tekste vartojama sąvoka „Elektrinis įrankis“ apibūdina įrankius, maitinamus iš elektros tinklo (su maitinimo laidu), ir akumuliatorinius įrankius (be maitinimo laido).

**Darbo vietos saugumas**

- ▶ **Darbo vieta turi būti švari ir gerai apšviesta.** Netvarkinga arba blogai apšviesta darbo vieta gali tapti nelaimingų atsitikimų priežastimi.
- ▶ **Nedirbkite su elektriniu įrankiu aplinkoje, kurioje yra degių skysčių, dujų ar dulkių.** Elektriniai įrankiai gali kibirkščiuoti, o nuo kibirkščių dulkės arba susikaupę garai gali užsidegti.
- ▶ **Dirbdami su elektriniu įrankiu neleiskite šalia būti žiūrovams, vaikams ir lankytojams.** Nukreipę dėmesį į kitus asmenis galite nebesuvaldyti prietaiso.

**Elektrosauga**

- ▶ **Elektrinio įrankio maitinimo laido kištukas turi atitikti tinklo kištukinio lizdo tipą. Kištuko jokių būdu negalima modifikuoti. Nenaudokite kištuko adapterių su įžemintais elektriniais įrankiais.** Originalūs kištukai, tiksliai tinkantys elektros tinklo kištukiniams lizdai, sumažina elektros smūgio pavojų.
- ▶ **Saugokitės, kad neprisiliestumėte prie įžemintų paviršių, pvz., vamzdžių, šildytuvų, viryklių ar šaldytuvų.** Kai jūsų kūnas yra įžemintas, padidėja elektros smūgio rizika.
- ▶ **Saugokite elektrinį įrankį nuo lietaus ir drėgmės.** Jei į elektrinį įrankį patenka vandens, padidėja elektros smūgio rizika.
- ▶ **Nenaudokite maitinimo laido ne pagal paskirtį, t. y. neškite elektrinio įrankio paėmę už laido, nekabinkite ant laido, netraukite už jo, jei norite iš kištukinio lizdo ištraukti kištuką. Laidą patieskite taip, kad jo neveiktų karštis, jis neišsitemtų alyva ir jo nepažeistų aštrios detalės ar judančios prietaiso dalys.** Pažeisti arba susipynę laidai gali tapti elektros smūgio priežastimi.
- ▶ **Jei su elektriniu įrankiu dirbate lauke, naudokite tik tokius ilginamuosius laidus, kurie tinka ir lauko darbams.** Naudojant lauko darbams pritaikytus ilginamuosius laidus, sumažėja elektros smūgio pavojus.
- ▶ **Jei su elektriniu įrankiu neišvengiamai reikia dirbti drėgnoje aplinkoje, naudokite nuotėkio srovės saugiklį.** Dirbant su nuotėkio srovės saugikliu sumažėja elektros smūgio pavojus.

**Žmonių sauga**

- ▶ **Būkite atidūs, sutelkite dėmesį į tai, ką jūs darote ir, dirbdami su elektriniu įrankiu, vadovaukitės sveiku protu. Nedirbkite su elektriniu įrankiu, jei esate pavargę arba vartojote narkotikų, alkoholio ar medikamentų.** Akimirksnio neatidumas dirbant su elektriniu įrankiu gali tapti sunkių sužalojimų priežastimi.
- ▶ **Visada dirbkite su asmens apsaugos priemonėmis ir apsauginiais akiniais.** Naudojant asmens apsaugos priemones, pvz., respiratorių ar apsauginę kaukę, neslystančius batus, apsauginį šalną, klausos apsaugos priemones ir kt., rekomenduojamas atitinkamai pagal naudojamą elektrinį įrankį, sumažėja rizika susižeisti.
- ▶ **Saugokitės, kad elektrinio įrankio neįjungtumėte atsitiktinai. Prieš prijungdami elektrinį įrankį prie elektros tinklo ir/arba akumuliatoriaus, prieš pakeldami ar nešdami įsitinkinkite, kad jis yra išjungtas.** Jeigu nešdami elektrinį įrankį pirštą laikysite ant jungiklio arba prietaisą įjungsitė į elektros tinklą, kai jungiklis yra įjungtas, gali įvykti nelaimingas atsitikimas.
- ▶ **Prieš įjungdami elektrinį įrankį pašalinkite reguliavimo įrankius arba veržlinius raktus.** Prietaiso besukančioje dalyje esantis įrankis ar raktas gali sužaloti.
- ▶ **Stenkitės, kad kūnas visada būtų normalioje padėtyje. Dirbdami stovėkite saugiai ir visada išlaikykite pusiausvyrą.** Tvirtai stovėdami ir gerai išlaikydami pusiausvyrą galėsite geriau kontroliuoti elektrinį įrankį netikėtose situacijose.

## 70 | Lietuviškai

- ▶ **Dėvėkite tinkamą aprangą. Nedėvėkite plačių drabužių ir papuošalų. Saugokite plaukus, drabužius ir pirštines nuo besisukančių elektrinio įrankio dalių.** Laisvus drabužius, papuošalus bei ilgus plaukus gali įtraukti besisukančios dalys.
- ▶ **Jei yra numatyta galimybė prijungti dulkių nusiurbimo ar surinkimo įrenginius, visada įsitikinkite, ar jie yra prijungti ir ar tinkamai naudojami.** Naudojant dulkių nusiurbimo įrenginius sumažėja kenksmingas dulkių poveikis.

**Rūpestinga elektrinių įrankių priežiūra ir naudojimas**

- ▶ **Neperkraukite prietaiso. Naudokite jūsų darbui tinkamą elektrinį įrankį.** Su tinkamu elektriniu įrankiu jūs dirbsite geriau ir saugiau, jei neviršysite nurodyto galingumo.
- ▶ **Nenaudokite elektrinio įrankio su sugedusiu jungikliu.** Elektrinis įrankis, kurio nebegalima įjungti ar išjungti, yra pavojingas ir jį reikia remontuoti.
- ▶ **Prieš reguliuodami prietaisą, keisdami darbo įrankius ar prieš valydami prietaisą, iš elektros tinklo lizdo ištraukite kištuką ir/arba išimkite akumuliatorių.** Ši atsargumo priemonė apsaugos jus nuo netikėto elektrinio įrankio įsijungimo.
- ▶ **Nenaudojamą elektrinį įrankį sandėliuokite vaikams ir nemokantiems juo naudotis asmenims neprieinamoje vietoje.** Elektriniai įrankiai yra pavojingi, kai juos naudoja nepatyrę asmenys.
- ▶ **Rūpestingai prižiūrėkite elektrinį įrankį. Patikrinkite, ar besisukančios prietaiso dalys tinkamai veikia ir niekur nestringa, ar nėra sulūžusių ar pažeistų dalių, kuriuos trikdytų elektrinio įrankio veikimą. Prieš vėl naudojant prietaisą, pažeistos prietaiso dalys turi būti sutaisytos.** Daugelio nelaimingų atsitikimų priežastis yra blogai prižiūrimi elektriniai įrankiai.
- ▶ **Pjovimo įrankiai turi būti aštrūs ir švarūs.** Rūpestingai prižiūrėti pjovimo įrankiai su aštriomis pjaunamosiomis briaunomis mažiau stringa ir juos yra lengviau valdyti.
- ▶ **Elektrinį įrankį, papildomą įrangą, darbo įrankius ir t. t. naudokite taip, kaip nurodyta šioje instrukcijoje, ir atsižvelkite į darbo sąlygas ir atliekamą darbą.** Naudojant elektrinius įrankius ne pagal paskirtį, gali susidaryti pavojingos situacijos.

**Aptarnavimas**

- ▶ **Elektrinį įrankį turi remontuoti tik kvalifikuoti specialistai ir naudoti tik originalias atsargines dalis.** Taip galima garantuoti, jog elektrinis įrankis išliks saugus naudoti.

**Saugos nuorodos dirbantiems su kalimo prietaisais**

- ▶ **Visada turėkite omenyje, kad elektriniame įrankyje gali būti sąsagėlių.** Neatsargiai elgiantis su kalimo prietaisu, gali netikėtai iššauti sąsagėlė ir jus sužaloti.
- ▶ **Nenukreipkite elektrinio įrankio į save ar netoli esančius žmones.** Netikėtai įjungus, iššauna sąsagėlė, galinti sužaloti.

- ▶ **Nespauskite elektrinio įrankio jungiklio, kol tvirtai neįrėmėte įrankio į ruošinį.** Jei elektrinis įrankis nėra prisilietęs prie ruošinio, sąsagėlė nuo tvirtinimo vietos gali atšokti.
- ▶ **Jei sąsagėlė užstrigo elektriniame įrankyje, įrankį atjunkite nuo tinklo ar akumuliatoriaus.** Jei kalimo prietaisas yra prijungtas, šalinant užstrigusią sąsagėlę gali būti netikėtai paspaudžiamas prietaiso jungiklis.
- ▶ **Būkite atsargūs šalinami užstrigusią sąsagėlę.** Sistemoje gali būti įtempis ir, jums bandant pašalinti kliūtį, sąsagėlė gali būti su didele energija iššaukama.
- ▶ **Šio kalimo prietaiso nenaudokite elektros laidams tvirtinti.** Jis nėra skirtas elektros laidų instaliacijai, gali pažeisti elektros laidų izoliaciją ir sukelti elektros smūgį bei gaisrą.
- ▶ **Prieš pradėdami darbą tinkamais išsilavinimais patikrinkite, ar po norimais apdirbti paviršiais nėra pravestų elektros laidų, dujų ar vandentiekio vamzdžių. Jei abejojate, galite pasikviesti į pagalbą vietinius komunalinių paslaugų teikėjus.** Kontaktas su elektros laidais gali sukelti gaisro bei elektros smūgio pavojų. Pažeidus dujotiekio vamzdį, gali įvykti sproginimas. Pažeidus vandentiekio vamzdį galima pridaryti daugybę nuostolių.
- ▶ **Įtvirtinkite ruošinį.** Tvirtinimo įranga arba spaustuvais įtvirtintas ruošinys yra užfiksuojamas žymiai patikimiau nei laikant ruošinį ranka.

**Gaminio ir techninių duomenų aprašas**

**Perskaitykite visas šias saugos nuorodas ir reikalavimus.** Jei nepaisysite žemiau pateiktų saugos nuorodų ir reikalavimų, gali trenkti elektros smūgis, kilti gaisras ir galite sunkiai susižaloti arba sužaloti kitus asmenis.

**Elektrinio įrankio paskirtis**

Prietaisas yra skirtas kartono, izoliacinių medžiagų, audinių, plėvelės, odos ir panašių medžiagų tvirtinimui prie medinių ar kitokių panašių paviršių. Jis taip pat tinka sienų bei lubų apdailos lentelėms tvirtinti.

**Pavaizduoti prietaiso elementai**

Numeriais pažymėtus elektrinio įrankio elementus rasite šios instrukcijos puslapiuose pateiktuose paveikslėliuose.

- 1 Segtuvo noselė
- 2 „DuoTac“ automatinio įtaiso perjungiklis
- 3 Rankena
- 4 Paleidimo mygtukas
- 5 Smūgio jėgos regulatoriaus ratukas
- 6 Apkabos fiksatorius
- 7 Pripildymo indikatorius
- 8 Sąsagėlių juostelė\*
- 9 Apkaba
- 10 Vinučių juostelė\*

\*Pavaizduoti ar aprašyti priedai į tiekiamą standartinį komplektą neįeina. Visą papildomą įrangą rasite mūsų papildomos įrangos programoje.

## Techniniai duomenys

Segiklis	PTK 14 EDT	
Gaminio numeris	0 603 265 5..	
Smūgių skaičius	min <sup>-1</sup>	30
Trumpalaikis veikimo režimas (S2)	min	10
Tvirtinimo elementas		
– Sąsagėlių juostelė		Type 53
– Plotis	mm	11,4
– Ilgis	mm	6–14
Tvirtinimo elementas		
– Vinių juostelė	mm	Type 48
– Ilgis	mm	14
Maks. apkabos talpa	100	
Svoris pagal „EPTA-Procedure 01:2014“	kg	1,1
Apsaugos klasė	□/II	
Duomenys galioja tik tada, kai nominalioji įtampa [U] 230 V. Jei įtampa kitokia arba jei naudojamas specialus, tam tikrai šaliai gaminamas modelis, šie duomenys gali skirtis.		

## Informacija apie triukšmą ir vibraciją

Triukšmo emisijos vertės nustatytos pagal EN 60745-2-16.

Pagal A skalę išmatuotas elektrinio įrankio triukšmo lygis tipiniu atveju siekia: garso slėgio lygis 84 dB(A); garso galios lygis 95 dB(A). Paklaida K = 3 dB.

### Dirbkite su klausos apsaugos priemonėmis!

Vibracijos bendroji vertė  $a_{hv}$  ir paklaida K nustatytos pagal EN 60745:

$$a_{hv} = 7,5 \text{ m/s}^2, K = 1,5 \text{ m/s}^2.$$

Šioje instrukcijoje pateiktas vibracijos lygis buvo išmatuotas pagal EN 60745 normoje standartizuotą matavimo metodą, ir jį galima naudoti elektriniams įrankiams palyginti. Jis skirtas vibracijos poveikiui laikinai įvertinti.

Nurodytas vibracijos lygis atspindi pagrindinius elektrinio įrankio naudojimo atvejus. Tačiau jeigu elektrinis įrankis naudojamas kitokiai paskirčiai, su kitokia papildoma įranga arba jeigu jis nepakankamai techniškai prižiūrimas, vibracijos lygis gali kisti. Tokiu atveju vibracijos poveikis per visą darbo laikotarpį gali žymiai padidėti.

Norint tiksliai įvertinti vibracijos poveikį per tam tikrą darbo laiką, reikia atsižvelgti ir į laiką, per kurį elektrinis įrankis buvo išjungtas arba, nors ir veikė, bet nebuvo naudojamas. Tai įvertinus, vibracijos poveikis per visą darbo laiką žymiai sumažės. Dirbančiajam nuo vibracijos poveikio apsaugoti paskirkite papildomas apsaugos priemones, pvz.: elektrinių ir darbo įrankių techninę priežiūrą, rankų šildymą, darbo eigos organizavimą.

## Atitikties deklaracija

Atsakingai pareiškiame, kad skyrįje „Techniniai duomenys“ aprašytas gaminys atitinka privalomus Direktyvų 2011/65/ES, 2014/30/ES, 2006/42/EB reikalavimus ir jų pakeitimus bei šiuos standartus: EN 60745-1, EN 60745-2-16, EN 50581.

Techninė byla (2006/42/EB) laikoma:  
Robert Bosch Power Tools GmbH, PT/ETM9,  
70538 Stuttgart, GERMANY

Henk Becker  
Executive Vice President  
Engineering

Helmut Heinzelmann  
Head of Product Certification  
PT/ETM9

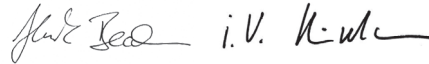

Robert Bosch Power Tools GmbH  
70538 Stuttgart, GERMANY  
Stuttgart, 01.01.2017

## Montavimas

### Apkabos užpildymas (žr. pav. A1 – A2)

► **Prieš atliekant bet kokius elektrinio įrankio reguliavimo ar priežiūros darbus reikia ištraukti kištuką iš elektros tinklo lizdo.**

► **Naudokite tik originalią Bosch papildomą įrangą.** Precizinės segtuvo dalys, pvz., apkaba, stūmiklis ir šūvio kanalas, yra pritaikytos Bosch sąsagėlėms ir vinims. Kiti gaminio tojai naudoja kitokios kokybės plieną ir gamina kitokių matmenų papildomą įrangą.

- Elektrinį įrankį apsuokite.
- Paspauskite apkabos fikсаторių **6** ir išimkite apkabą **9**, traukdami ją atgal.
- Įdėkite sąsagėlių juostelę **8** arba vinių juostelę **10**. Įdėdami vinių juostelę **10**, segiklį laikykite šiek tiek pasvirusį, kad vinutės priglustų prie šoninės sienelės.
- Stumkite apkabą atgal **9**, kol ji užsifiksuos.

► **Atidarydami, užpildydami ar uždarydami apkabą ne-naudokite jėgos.**

## Naudojimas

### Paruošimas naudoti

► **Atkreipkite dėmesį į tinklo įtampą! Elektros tinklo įtampa turi atitikti elektrinio įrankio firminėje lentelėje nurodytą įtampą. 230 V pažymėtus elektrinius įrankius galima jungti ir į 220 V įtamos elektros tinklą.**

Su judančia segtuvo nosele **1** sujungtas paleidimo jungiklio blokatorius leidžia išvengti netikėto šūvio, kuris galėtų įvykti netyčia nuspaudus paleidimo mygtuką **4**.

Kad tausotumėte energiją, elektrinį įrankį įjunkite tik tada, kai naudosite.

### Įjungimas ir išjungimas (Pavienis šūvis)

- **Pirmaisiai** prispauskite segtuvo noselę **1** prie ruošinio, kad jo paviršius keletą milimetrų įdubtų. **Tada** trumpam nuspauskite ir vėl atleiskite paleidimo mygtuką **4**.

### Įjungimas ir išjungimas (Kontaktinis kalimas)

- Norėdami dirbti greitai, paleidimo mygtuką **4** laikykite nuspausta. Tvirtai spauskite segiklio noselę **1** prie ruošinio, kol išsausite. Pastatykite segiklį kitoje vietoje ir vėl tvirtai spauskite segiklio noselę **1** į ruošinį.



## 72 | Lietuviškai

**„DuoTac“ automatinis įtaisas**

Su „DuoTac“ automatinio įtaisu vienu metu įkalamos 2 sąsagėlės. Tokiu atveju gaunamas dvigubai didesnis sąsagėlės storis, dėl ko padidėja plonų medžiagų, pvz., audinių ar plėvelių, atsparumas plyšimui.

Kalant vinis „DuoTac“ funkcija negalima.

- Norėdami vienu metu kalti 2 sąsagėles, pastumkite „DuoTac“ automatinio įtaiso perjungiklį **2** aukštyn. Norėdami kalti vieną sąsagėlę arba vinutę, pastumkite „DuoTac“ automatinio įtaiso perjungiklį **2** žemyn.

**Smūgio jėgos reguliavimas**

Smūgio jėgos reguliavimo ratuku **5** pakopomis galite nustatyti reikiamą smūgio jėgą.

Reikiama smūgio jėga priklauso nuo sąsagėlių ir vinių ilgio bei medžiagos kietumo.

Šaunant dvi sąsagėles („DuoTac“ funkcija), smūgio jėgos reguliatoriaus ratuku **5** smūgio jėgą reikia nustatyti apytikriai viena pakopa didesnė.

**Nuoroda:** Nustatytą smūgio jėgą visada pirmiausia išbandykite naudodami nebereikalingą medžiagos gabaliuką. Optimali smūgio jėga nustatoma tik praktiniais bandymais.

Duomenys žemiau pateiktoje lentelėje yra rekomendacinio pobūdžio.

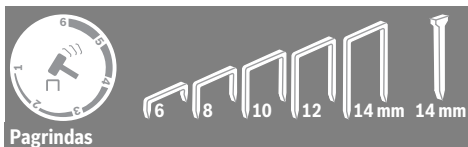
**Regulatoriaus ratuko reguliavimo intervalas 5**

Minkštasis medis (pušis)	1–3	3
Kietmedis (bukas)	3–5	6
Drožlių plokštės	2–4	4
Stalio plokštė	2–4	4

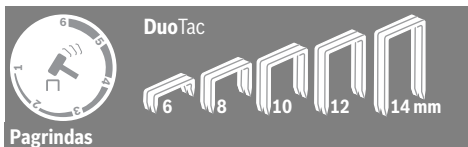

Minkštasis medis (pušis)	2–4
Kietmedis (bukas)	4–6
Drožlių plokštės	4–6
Stalio plokštė	4–5

**Darbo patarimai**

- ▶ **Su šiuo prietaisu negalima naudoti 19 mm ilgio sąsagėlių. Todėl šio prietaiso nenaudokite lubų apdailos dailentėms specialiomis tvirtinimo apkabomis tvirtinti.**

Smūgiojančio elemento nusidėvėjimą sumažinsite, jei vengsite tuščių šūvių. Baigę darbą smūgio jėgos reguliatoriaus ratuką **5** nustatykite į mažesnės smūgio jėgos padėtį, tuomet įtempimo spyruoklė nebus apkrauta.

Elektrinis įrankis sukonstruotas veikti trumpalaikiu veikimo režimu, o veikdamas ilgalaikiu režimu įkaista. Įrankiui kaisiant, jo galia mažėja. **S2** veikimo režimas apibūdina **trumpa laikio veikimo režimą**, esant maks. 10 min. veikimo trukmei ir pastoviai apkrovai. Praėjus šiam laikui, elektrinį įrankį išjunkite ir palaukite, kol jis atvės.

**Užstrigusių sąsagėlių šalinimas**

- ▶ **Prieš atliekant bet kokius elektrinio įrankio reguliavimo ar priežiūros darbus reikia ištraukti kištuką iš elektros tinklo lizdo.**

- Elektrinį įrankį apskukite.
- Paspauskite apkabos fiksatorių **6** ir išimkite apkabą **9**, traukdami ją atgal.
- Išimkite užstrigusią sąsagėlę. Jei reikia, naudokite reples.
- Stumkite apkabą atgal **9**, kol ji užsifiksuos.

- ▶ **Laiku užpildykite apkabą.** Per trumpa sąsagėlių juostelė gali būti užstrigusių sąsagėlių priežastis.

**Priežiūra ir servisas****Priežiūra ir valymas**

- ▶ **Prieš atliekant bet kokius elektrinio įrankio reguliavimo ar priežiūros darbus reikia ištraukti kištuką iš elektros tinklo lizdo.**

- ▶ **Reguliariai valykite elektrinį įrankį ir ventiliacines angas jo korpuse, tuomet galėsite dirbti kokybiškai ir saugiai.**

Jei reikia pakeisti maitinimo laidą, dėl saugumo sumetimų tai turi būti atliekama Bosch įmonėje arba įgaliotose Bosch elektrinių įrankių remonto dirbtuvėse.

**Klientų aptarnavimo skyrius ir naudotojų konsultavimo tarnyba**

Ieškant informacijos ir užsakant atsargines dalis būtina nurodyti dešimtženklį gaminio užsakymo numerį.

Klientų aptarnavimo skyriuje gausite atsakymus į klausimus, susijusius su jūsų gaminio remontu, technine priežiūra bei atsarginėmis dalimis. Detalios brėžinys ir informaciją apie atsargines dalis rasite čia:

**www.bosch-pt.com**

Bosch naudotojų konsultavimo tarnybos specialistai mielai atsakys į klausimus apie mūsų gaminius ir papildomą įrangą.



**Lietuva**

Bosch įrankių servisas  
Informacijos tarnyba: (037) 713350  
Įrankių remontas: (037) 713352  
Faksas: (037) 713354  
El. paštas: service-pt@lv.bosch.com

**Šalinimas**

Elektrinis įrankis, papildoma įranga ir pakuotė yra pagaminti iš medžiagų, tinkančių antriniam perdirbimui, ir vėliau privalo būti atitinkamai perdirbti.

Nemeskite elektrinių įrankių į buitinių atliekų konteinerius!

**Tik ES šalims:**

Pagal Europos direktyvą 2012/19/ES dėl elektros ir elektroninės įrangos atliekų ir šios direktyvos perkėlimo į nacionalinę teisę aktus, naudoti nebetinkami elektriniai įrankiai turi būti surenkami atskirai ir perdirbami aplinkai nekenksmingu būdu.

**Galimi pakeitimai.**