



МОБИЛІК КОМФОРТ //

ИНТЕЛЛИГЕНТНАЯ ТЕХНИКА

WWW.MOBILIK.RU



РУКОВОДСТВО ПО ЭКСПЛУАТАЦИИ

Мини пила аккумуляторная

МОБИЛ К ХСА12 КОМФОРТ

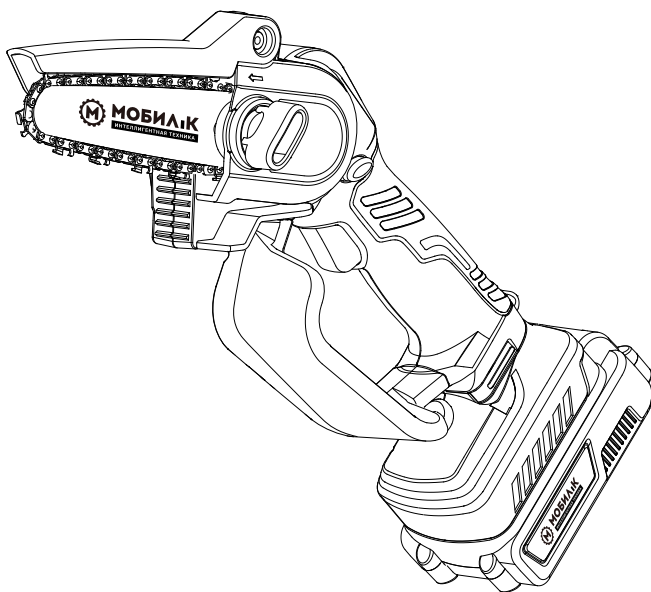

Важная информация

Прочтите руководство перед использованием и сохраните его.



Содержание

Техника безопасности	3
Описание символов	11
Комплект поставки	14
Сборка	15
Эксплуатация	18
Техническое обслуживание	24
Типовые неисправности	30
Технические характеристики	31
Гарантийные обязательства	32

Техника безопасности



ВНИМАНИЕ!

Прочтите все предупреждения и инструкции по технике безопасности.

Несоблюдение предупреждений и инструкций может привести к поражению электрическим током, пожару и/или серьезным травмам.

Сохраните все предупреждения и инструкции для дальнейшего использования.

Безопасность рабочей зоны

- Содержите рабочую зону в порядке, работайте только при хорошем освещении.
 - Работа в захламленных или темных местах может привести к несчастным случаям.
 - Не работайте с электроинструментами во взрывоопасной атмосфере, например, в присутствии легковоспламеняющихся жидкостей, газов или пыли. Мощные инструменты создают искры, которые могут воспламенить пыль или испарения.
- Во время работы с электроинструментом не подпускайте детей и посторонних лиц. Отвлечение внимания может привести к потере контроля.

Электробезопасность

- Вилки электроинструментов должны соответствовать розетке. Никогда не модифицируйте вилку каким-либо образом. Не используйте переходные вилки с заземленными электроинструментами. Использование немодифицированных вилок и соответствующих розеток снижает риск поражения электрическим током.
- Не подвергайте электроинструменты воздействию дождя или повышенной влажности. Попадание воды в электроинструмент увеличивает риск поражения электрическим током.
-

Безопасность пользователя

- При работе с электроинструментом руководствуйтесь здравым смыслом. Не используйте электроинструмент, когда вы устали или находитесь под воздействием наркотиков, алкоголя или лекарств. Невнимательность при работе с электроинструментом может привести к серьезным травмам.
- Используйте средства индивидуальной защиты (СИЗ). Всегда надевайте защиту для глаз.
 - Защитные средства, такие как противопылевая маска, нескользящая обувь, шлем или средства защиты органов слуха, используемые в соответствующих условиях, помогут снизить риск получения травм.
- Предотвратите непреднамеренный запуск. Убедитесь, что выключатель находится в положении ВЫКЛ., прежде чем подключать устройство к электросети и/или аккумулятору, а также брать или переносить его. Переноска электроинструментов с пальцем на выключателе или подача питания на включенные электроинструменты приводит к несчастным случаям.
- Перед включением электроинструмента извлекайте все регулировочные или гаечные ключи. Гаечный или другой ключ, оставленный на вращающейся части электроинструмента, может привести к травме.
- Не тянитесь слишком высоко. Всегда обеспечивайте надежную опору и держите равновесие. Это позволяет лучше контролировать электроинструмент в неожиданных ситуациях.
- Одевайтесь правильно. Не носите свободную одежду и украшения. Держите волосы, одежду и перчатки вдали от движущихся частей. Свободная одежда, украшения или длинные волосы могут застрять в движущихся частях.
- Если предусмотрены устройства пылеудаления и сбора пыли, убедитесь, что они установлены и используются правильно. Использование устройства для сбора пыли может уменьшить связанные с пылью риски.

Эксплуатация и уход за электроинструментом

- Не применяйте силу при работе с электроинструментом. Используйте только подходящий для конкретной задачи электроинструмент. Правильно подобранный электроинструмент будет выполнять работу лучше и безопаснее, а также с той скоростью, для которой он был разработан.
- Не используйте электроинструмент с неисправным выключателем. Любой электроинструмент, которым нельзя управлять с помощью выключателя, опасен и подлежит ремонту.
- Храните электроинструменты в недоступном для детей месте и не допускайте к работе с ними лиц, не знакомых с электроинструментом и данным руководством. Электроинструменты опасны в руках необученных пользователей.
- Своевременно обслуживайте электроинструменты. Проверьте, нет ли перекоса или заедания подвижных частей, поломки деталей и любых других условий, которые могут повлиять на работу электроинструмента. Если инструмент поврежден, отремонтируйте его перед использованием.
- Следите за тем, чтобы режущие инструменты были острыми и чистыми. Правильно обслуживаемые режущие инструменты с острыми режущими кромками менее склонны к заклиниванию и легче управляются.
- Используйте электроинструмент, принадлежности, насадки и т. д. в соответствии с данным руководством, принадлежностью, принимаемой во внимание условиями труда и тип выполняемой работы. Использование электроинструмента для операций, отличающихся от предусмотренных.

Эксплуатация и уход за аккумулятором

- Заряжайте аккумулятор только с помощью зарядного устройства МОБИЛ К КОМФОРТ, указанного производителем. Зарядное устройство, подходящее для аккумуляторов одного типа, может создать опасность возгорания при использовании с аккумуляторами других типов.
- Используйте электроинструменты только со специально предназначенными для них аккумуляторами МОБИЛ К КОМФОРТ. Использование любых других аккумуляторов может привести к травмам и возгоранию.
- Когда аккумулятор не используется, держите его подальше от других металлических предметов — скрепок, монет, ключей, гвоздей, шурупов или других мелких металлических предметов, которые могут замкнуть клеммы накоротко. Замыкание клемм аккумулятора может привести к ожогам или пожару.
- В сложных условиях эксплуатации из аккумулятора может вытекать жидкость; избегайте контакта с ней. Если контакт случайно произошел, промойте место контакта водой. Если жидкость попала в глаза, обратитесь за медицинской помощью. Жидкость, вытекающая из аккумулятора, может вызвать раздражение или ожоги.
- Не используйте поврежденный или модифицированный аккумулятор или инструмент. Поврежденные или модифицированные аккумуляторы могут вести себя непредсказуемо. Их использование может привести к пожару, взрыву или травмам.
- Не подвергайте аккумулятор или инструмент воздействию огня или повышенной температуры. Воздействие огня или температуры выше 130 °C может привести к взрыву.

- Соблюдайте все инструкции по зарядке и не заряжайте аккумуляторный блок или инструмент вне температурного диапазона, указанного в руководстве. Неправильная зарядка или зарядка при температуре, выходящей за пределы указанного диапазона, может повредить аккумулятор и увеличить риск возгорания.

Техническое обслуживание

Поручите техническое обслуживание электроинструмента квалифицированному специалисту по ремонту с использованием только оригинальных запасных частей. Это повысит безопасность при эксплуатации.

Никогда не обслуживайте поврежденные аккумуляторы. Техническое обслуживание аккумуляторов должно выполняться только производителем или авторизованными сервисными центрами.

Техника безопасности при работе с аккумулятором

- Не разбирайте, не вскрывайте и не измельчайте аккумуляторы или их элементы.
- Не допускайте короткого замыкания аккумуляторов проводами или другими токопроводящими предметами. Когда аккумулятор не используется, держите его подальше от других металлических предметов — скрепок, монет, ключей, гвоздей, шурупов или других мелких металлических предметов, которые могут замкнуть клеммы накоротко. Замыкание клемм аккумулятора может привести к ожогам или пожару.
- Не подвергайте аккумулятор воздействию тепла или огня. Избегайте хранения под прямыми солнечными лучами.
- Не подвергайте аккумулятор механическим воздействиям (ударным или компрессионным).
- В случае протечки аккумулятора не допускайте попадания жидкости на кожу или в глаза. Если контакт произошел, промойте пораженные участки большим количеством воды и обратитесь за медицинской помощью.
- Незамедлительно обратитесь за медицинской помощью в случае проглатывания аккумулятора или его элемента.
- Аккумулятор должен быть всегда чистым и сухим.
- При загрязнении протрите клеммы аккумулятора чистой сухой тканью.
- Перед использованием следует зарядить аккумулятор. Всегда обращайтесь к данному руководству по эксплуатации для выполнения зарядки надлежащим образом.
- Не храните аккумулятор установленным в подключенное к электросети зарядное устройство.
- При проглатывании аккумулятора или его элемента немедленно обратитесь к врачу.
- Содержите аккумулятор в чистоте и сухости
- После длительного хранения может потребоваться несколько раз зарядить и разрядить аккумулятор для достижения номинальных рабочих параметров.

- Оптимальные рабочие параметры аккумулятора достигаются при нормальной комнатной температуре (20°C ± 5°C).
- Храните аккумуляторы различных типов отдельно друг от друга.
- Не используйте аккумуляторы, не совместимые с данным устройством.
- Храните аккумуляторы в недоступном для детей месте.
- Сохраните данное руководство для дальнейшего использования.
- Извлекайте аккумулятор из устройства, когда оно не используется.
- Утилизируйте аккумулятор безопасным для окружающей среды способом. Не выбрасывайте его вместе с бытовыми отходами.

Правила безопасности для зарядного устройства



ВНИМАНИЕ!

Прочтите все предупреждения и инструкции по технике безопасности. Несоблюдение предупреждений и инструкций может привести к поражению электрическим током, пожару и/или серьезной травме.

- Сохраните все предупреждения и инструкции для дальнейшего использования. Данное устройство не предназначено для использования лицами (включая детей) с ограниченными физическими, сенсорными или умственными способностями, а также с недостаточным опытом и знаниями, если они не получили надзор или инструктаж по использованию инструмента от лица, ответственного за их безопасность.
- Дети должны находиться под присмотром. Играть с устройством строго запрещено.

- Перед зарядкой аккумулятора внимательно прочитайте все инструкции.
- После зарядки отключите зарядное устройство от электросети. Затем отсоедините аккумулятор.
- Не заряжайте протекающий аккумулятор.
- Используйте зарядные устройства только по назначению.
- Перед зарядкой убедитесь, что зарядное устройство подходит к местной сети переменного тока.
- Зарядное устройство предназначено для использования только в помещении. НЕ подвергайте его воздействию осадков. Зарядное устройство должно быть защищено от влаги.
- Не используйте зарядное устройство на улице.
- Не замыкайте контакты аккумулятора или зарядного устройства.
- Соблюдайте полярность (+/-) при зарядке.
- Не вскрывайте зарядное устройство и храните его в недоступном для детей месте.
- Не заряжайте аккумуляторы других производителей или неподходящие модели.

- Перед зарядкой убедитесь, что аккумулятор правильно подключен к зарядному устройству и контакты не перекрыты посторонними предметами.
- Не кладите на зарядное устройство посторонние предметы и защищайте его от грязи и влаги. Храните зарядное устройство в сухом и незамерзающем месте.
- Для зарядки аккумулятора располагайте зарядное устройство в хорошо проветриваемом месте и вдали от легковоспламеняющихся материалов. Во время зарядки аккумуляторы могут нагреваться.
- Не оставляйте аккумулятор на зарядке слишком долго, чтобы избежать перезаряда. Следите за тем, чтобы аккумуляторы и зарядные устройства не оставались без присмотра во время зарядки.
- Не пытайтесь заряжать одноразовые элементы питания, поскольку они могут перегреться и выйти из строя.
- Оптимальный срок службы и рабочие характеристики аккумулятора достигаются при зарядке в помещениях с температурой воздуха от +18°C до +24°C. Не заряжайте аккумулятор при температуре воздуха ниже 0°C или выше +45°C. Это очень важно, поскольку соблюдения данной рекомендации может предотвратить серьезное повреждение.
- Заряжайте аккумулятор только той модели, которая была предоставлена производителем, или других рекомендованных им моделей.

Предупреждения по технике безопасности при работе с аккумуляторной цепной пилой

- Во время работы цепной пилы держите все части тела подальше от пильной цепи. Перед запуском убедитесь, что инструмент ни с чем не соприкасается.
- Невнимательность при работе с пилой может привести к запутыванию одежды или частей тела в пильной цепи.
- Всегда держите инструмент правой рукой за заднюю рукоятку, а левой — за переднюю. Работы с инструментом иным образом увеличивает риск получения травмы.
- Надевайте защитные очки. Рекомендуется использовать дополнительные средства защиты органов слуха, головы, рук, ног и ступней. Подходящая защитная одежда уменьшит травмы от летящих обломков или случайного контакта с пилой.
- Не работайте пилой на дереве, на лестнице, на крыше или на любой неустойчивой опоре. Работа с цепной пилой таким образом может привести к серьезным травмам.
- Всегда имейте крепкую опору под ногами, работайте с пилой только стоя на прочной, надежной и ровной поверхности. Скользкие или неустойчивые поверхности могут привести к потере равновесия или контролю над инструментом.
- При спиливании согнутых веток, находящихся под нагрузкой, будьте особенно внимательны, чтобы не вызвать эффект пружины. При ослаблении механического напряжения в волокнах древесины подпружиненная ветвь может ударить пользователя и/или отбросить инструмент в сторону пользователя.

- Будьте предельно осторожны при обрезке кустарника и мелкой поросли. Тонкий материал может зацепиться за пильную цепь и ударить пользователя.
- Переносите инструмент в выключенном состоянии, держа его за переднюю рукоятку на расстоянии от тела. При транспортировке или хранении инструмента всегда устанавливайте чехол на направляющую шину. Правильное обращение с инструментом снизит вероятность случайного контакта с пильной цепью.
- Следуйте инструкциям по смазке, натяжению цепи и замене принадлежностей. Неправильно натянутая или смазанная цепь может порваться или увеличить вероятность отдачи.
- Держите рукоятки сухими и чистыми, а также очищенными от масла и жира. Жирные и масляные рукоятки являются скользкими, что может привести к потере контроля над инструментом.
- Режьте с помощью инструмента только древесину. Не используйте инструмент не по назначению. Пример: не используйте высоторез для резки пластика, кирпичной кладки или недревесных строительных материалов. Использование высотореза не по назначению может привести к возникновению опасной ситуации.
- Данная цепная пила не предназначена для валки деревьев. Использование пилы не по назначению может привести к серьезным травмам пользователя или посторонних лиц.
- При очистке, хранении и техническом обслуживании следуйте всем инструкциям. Убедитесь, что выключатель выключен, а аккумулятор извлечен. Неожиданное включение цепной пилы может привести к серьезным травмам.

Причины и методы предотвращения отдачи:

Отдача может возникать, когда кончик направляющей шины касается какого-либо предмета, или когда древесина смыкается и зажимает пильную цепь в пропилах.

Контакт пильной цепи в некоторых случаях может вызвать внезапную обратную реакцию, отбрасывая направляющую шину вверх и назад к пользователю.

Защемление пильной цепи в верхней части направляющей шины может быстро отбросить направляющую шину назад к пользователю.

Любая из этих ситуаций может привести к потере контроля над инструментом, что может послужить причиной серьезной травмы. Не полагайтесь исключительно на защитные устройства, встроенные в инструмент.

Пользователь обязан предпринять определенные меры, чтобы избежать несчастных случаев и травм при выполнении работ по пиленнию.

Отдача является результатом неправильного использования инструмента

- и/или некорректных рабочих процедур или условий. Ее можно избежать, приняв надлежащие меры предосторожности, приведенные ниже:
- Держите инструмент за рукоятки обеими руками и располагайте корпус и руки так, чтобы противостоять силе отдачи. Сила отдачи могут контролироваться пользователем, если приняты надлежащие меры предосторожности. Не выпускайте устройство из рук.
 - Не перегибайтесь и не пилите выше уровня плеч. Это поможет предотвратить непреднамеренный контакт цепи с наконечником и позволит лучше контролировать инструмент в непредвиденных ситуациях.
 - Используйте только направляющие шины и цепи, указанные производителем. Неправильная замена шин и цепей может привести к обрыву цепи и/или отдаче.
 - Следуйте инструкциям производителя по заточке и техническому обслуживанию пильной цепи. Уменьшение высоты упора может привести к увеличению отдачи.



ВНИМАНИЕ!

При использовании инструмента могут возникнуть дополнительные остаточные риски, не предусмотренные в предупреждениях по технике безопасности. Такие риски могут возникнуть в результате неправильной эксплуатации, длительной работы и т.д. Даже при соблюдении надлежащих правил техники безопасности и применении защитных устройств невозможно избежать некоторых остаточных рисков. К ним относятся:

- Травмы, вызванные прикосновением к любым вращающимся/движущимся частям.
- Травмы, полученные при замене любых деталей, ножей, цепи или принадлежностей.
- Травмы, полученные при длительном использовании инструмента. При длительной работе делайте регулярные перерывы.
- Ухудшение слуха.

Опасность для здоровья, вызванная вдыханием пыли, образующейся при работе с инструментом (пример: работа с деревом, особенно с дубом, буком и МДФ).



ВНИМАНИЕ!

Во время работы данное устройство создает электромагнитное поле! При определенных обстоятельствах это поле может создавать помехи для активных или пассивных медицинских имплантатов! Для снижения риска серьезных или смертельных травм перед эксплуатацией данного устройства проконсультируйтесь с врачом и производителем медицинских имплантатов!

Использование по назначению

Данная аккумуляторная цепная пила предназначена для пиления только древесины и веток диаметром, соответствующим длине направляющей шины цепной пилы. Изделие не предназначено для других видов работ (например, резки кирпичной кладки, пластмассы или продуктов питания).

Изделие должно использоваться только взрослыми. Детям до 16 лет разрешается пользоваться инструментом только под присмотром.

Любое другое применение или модификация инструмента считается ненадлежащим использованием и может привести к различным видам ущерба, включая летальный исход, опасные для жизни травмы и повреждения. Производитель не несет ответственности за ущерб, причиненный в результате неправильного использования. Изделие не предназначено для коммерческого или любого другого использования.

Не используйте и не храните электроинструмент под дождем или во влажных условиях.

Соблюдайте все применимые местные правила техники безопасности, а также стандарты и постановления. Использование шумных электроинструментов может быть ограничено в определенное время.

Описание символов

Предупреждающие символы

Цель предупреждающих символов — привлечь внимание к возможным опасностям. Символы и их пояснения требуют особого внимания и полного понимания со стороны пользователя. Предупреждающие символы сами по себе не устраняют опасностей.

Приведенные инструкции и предупреждения не заменяют надлежащих мер по предотвращению несчастных случаев.



ВНИМАНИЕ!

Перед использованием устройства обязательно прочитайте и поймите все инструкции по технике безопасности, содержащиеся в данном руководстве, включая все предупреждающие символы, такие как «**ОПАСНОСТЬ**», «**ВНИМАНИЕ**», и «**ОСТОРОЖНО**». Несоблюдение всех инструкций, перечисленных ниже, может привести к поражению электрическим током, возникновению пожара и/или получению серьезных травм.использования.

ПРЕДУПРЕЖДАЮЩИЕ СИМВОЛЫ: обозначают **ОПАСНОСТЬ**, **ВНИМАНИЕ** или необходимость действовать с **ОСТОРОЖНОСТЬЮ**. Могут использоваться в сочетании с другими символами или пиктограммами.

Значение предупреждающих символов



Для снижения риска получения травм внимательно прочитайте руководство по эксплуатации.



Не эксплуатируйте устройство во время дождя.



Не подпускайте посторонних людей в рабочую зону. Предметы, отбрасываемые инструментом, могут ударить пользователя или других людей. Всегда следите за тем, чтобы другие люди и домашние животные находились на безопасном расстоянии от работающего устройства.



Предостережение/
предупреждение



Гарантированное значение уровня звука: 90 дБ(А)



Используйте защиту органов слуха.
Используйте защиту для глаз.
Используйте защитную каску.



Используйте защитные перчатки.



Используйте защитную обувь



Устройство соответствует применимым евразийским нормам по результатам оценки соответствия.



Извлеките аккумулятор перед техническим обслуживанием или ремонтом.



ОПАСНО! Опасайтесь отдачи.



Следует избегать контакта наконечника направляющей шины с любыми предметами.



Контакт наконечника может вызвать резкое движение направляющей шины вверх и назад, что может привести к серьезным травмам.



Направление вращения цепной пилы.



Символ WEEE. Отработанные электрические устройства не подлежат утилизации вместе с бытовыми отходами. Утилизация должна осуществляться с привлечением специализированных предприятий. Уточните у местных органов власти или поставщика, где можно сдать устройство на переработку.



Держите инструмент двумя руками.

Предупреждающие символы на аккумуляторе



Не бросать в воду.



Не бросать в огонь.



Не подвергайте аккумулятор длительному воздействию прямых солнечных лучей. Не оставляйте вблизи источников тепла (максимальная температура: 45°C).



Аккумуляторы содержат литий. Не утилизируйте вместе с бытовыми отходами. Свяжитесь с местными властями по поводу правильной утилизации аккумуляторов.

Предупреждающие символы на зарядном устройстве



Для снижения риска получения травм внимательно прочитайте руководство по эксплуатации.



Зарядное устройство должно использоваться только в помещении.



Двойная изоляция.



Соблюдайте полярность.



Предохранитель 3,15 А.



Символ WEEE. Отработанные электрические устройства не подлежат утилизации вместе с бытовыми отходами. Утилизация должна осуществляться с привлечением специализированных предприятий. Уточните у местных органов власти или поставщика, где можно сдать устройство на переработку.

Комплект поставки

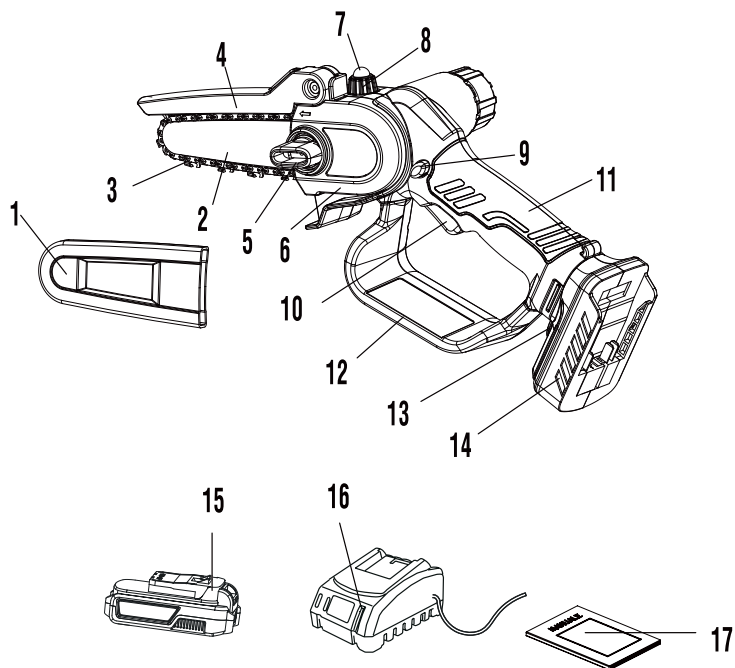

1. Чехол для пильной цепи
2. Направляющая шина
3. Пильная цепь
4. Защитный кожух
5. Натяжной диск
6. Крышка звездочки
7. Нажимной колпачок
8. Крышка маслозаливной горловины
9. Кнопка пуска-блокировки
10. Выключатель
11. Рукоятка
12. Кожух для защиты рук
13. Кнопка блокировки аккумулятора
14. Разъем для аккумулятора
15. Аккумулятор
16. Зарядное устройство
17. Руководство по эксплуатации

Сборка



ВНИМАНИЕ!

Не устанавливайте аккумулятор до полной сборки устройства.
При работе с цепью всегда используйте перчатки.

Распаковка

1. Удалите все упаковочные материалы и транспортировочные приспособления, если таковые имеются.
2. Распакуйте все детали и положите их на ровную и устойчивую поверхность.
3. Убедитесь, что устройство полностью укомплектовано и не имеет повреждений. В случае обнаружения отсутствующих или поврежденных деталей не используйте инструмент. Обратитесь в к поставщику. Использование некомплектного или поврежденного инструмента представляет опасность для людей и имущества.
4. Убедитесь, что у вас есть все принадлежности и инструменты, необходимые для сборки и эксплуатации. Сюда также входят подходящие средства индивидуальной защиты.

Проверка натяжения цепи



Примечание:

цепь и шина смонтированы на пиле при поставке. При необходимости разборки прочитайте раздел "Техническое обслуживание" в данном руководстве.

Правильное натяжение цепи очень важно и подлежит проверке перед каждым использованием. Уделяя время необходимым регулировкам цепной пилы, вы улучшите производительность и продлите срок службы цепи.

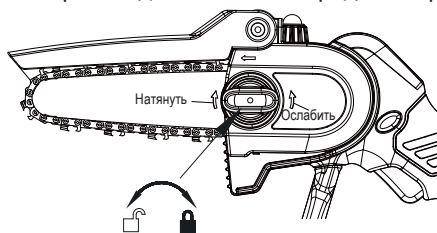

Примечание:

пильные цепи растягиваются по мере эксплуатации. При первом использовании часто проверяйте натяжение цепи и подтягивайте ее, когда она ослабнет на направляющей шине.



ВНИМАНИЕ!

Если пыльная цепь ослаблена или натянута слишком туго, это приводит к преждевременному износу приводной звездочки, шины, цепи и подшипников. На рис. ниже показано правильное натяжение А (в холодном состоянии) и В (в теплом состоянии). На рис. С показана слабо натянута цепь.

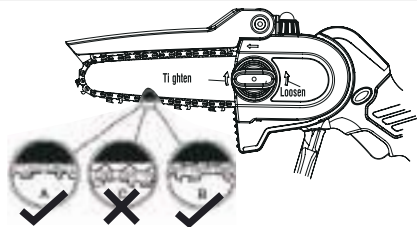

Натяжение цепи



ВНИМАНИЕ!

Перед техническим обслуживанием извлеките аккумулятор из цепной пилы. При соприкосновении с движущейся цепью существует риск травмирования.



ВНИМАНИЕ!

Режущие кромки на пыльной цепи являются острыми, поэтому при необходимости контактирования с ними надевайте защитные перчатки.



ВНИМАНИЕ!

При очистке корпуса пилы следуйте приведенным ниже инструкциям:

- Не погружайте пилу в жидкость.
- Не используйте средства, содержащие аммиак, хлор или абразивные вещества.
- Не используйте хлорированные чистящие растворители, четыреххлористый углерод, керосин или бензин.

1. Извлеките аккумулятор из пилы.
2. Положите пилу на твердую поверхность, чтобы проверить натяжение цепи.
3. Потяните цепь с легким усилием на 3 мм от нижней части направляющей шины и отпустите. Если цепь легко возвращается на место, значит натяжение правильное. Небольшое провисание (1,5 мм или меньше) между цепью и нижней частью направляющей шины является допустимым.



Регулировка натяжения пильной цепи

1. Извлеките аккумулятор и наденьте защитные перчатки.
2. Поставьте цепную пилу на любую подходящую ровную поверхность.
3. Отрегулируйте натяжение цепи, повернув натяжной диск по часовой стрелке для затяжки.

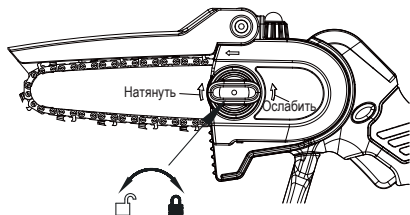

Заливка масла



ВНИМАНИЕ!

Цепная пила поставляется не заполненной маслом. Перед началом эксплуатации необходимо залить масло в бак! Никогда не эксплуатируйте инструмент без масла, так как это приведет к серьезным повреждениям!

1. Снимите крышку маслозаливной горловины и залейте цепное масло в бак до отметки "MAX".
2. Перед первым использованием установите крышку маслозаливной горловины и нажмите на колпачок 3-4 раза. Во время работы нажимайте на колпачок 1-2 раза через каждые 5 резов, чтобы убедиться, что цепь смазывается.

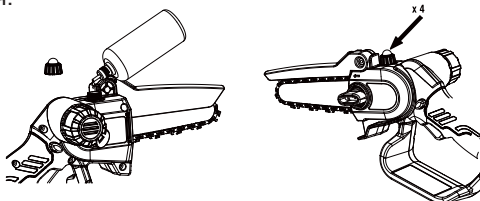

ВНИМАНИЕ!

Перед заполнением масляного бака извлеките аккумулятор.



Примечание:

срок службы и режущая способность цепи зависят от своевременной смазки, поэтому перед началом работы цепь следует обязательно залить маслом в бак



Примечание:

не прикладывайте усилие при установке аккумулятора. Если необходимо приложить усилие, значит, аккумулятор вставляется неправильно.

Эксплуатация

Зарядка аккумулятора



ВНИМАНИЕ!

Перед началом сборки убедитесь, что аккумулятор отсоединен от инструмента.



ВНИМАНИЕ!

Зарядное устройство и аккумулятор разработаны с учетом оптимальной совместимости, поэтому не пытайтесь использовать другие устройства. Никогда не вставляйте и не допускайте попадания металлических предметов в соединения зарядного устройства или аккумулятора; это приведет к сбою в работе и возникновению опасности.

Аккумулятор необходимо заряжать перед первым использованием и всякий раз, когда он не выдает достаточной мощности при выполнении работ, с которыми раньше легко справлялся.



ВНИМАНИЕ!

НЕ ОСТАВЛЯЙТЕ АККУМУЛЯТОР И ЗАРЯДНОЕ УСТРОЙСТВО БЕЗ ПРИСМОТРА ВО ВРЕМЯ ЗАРЯДКИ.

Устройство оснащается литий-ионным аккумулятором. Литий-ионные аккумуляторы практически не теряют заряд и емкость во время хранения. Тем не менее, рекомендуется заряжать аккумулятор, когда он разряжен или его заряда недостаточно для работы.

Процедура зарядки

1. Подключите зарядное устройство (1) к источнику питания. При этом включится красный индикатор (3) слева.
2. Вставьте аккумулятор в зарядное устройство. Убедитесь, что аккумулятор (2) встал на место до упора. Левый красный индикатор горит постоянно, а правый зеленый индикатор (4) мигает, указывая на то, что аккумулятор заряжается.
3. По окончании зарядки левый красный индикатор гаснет, а правый зеленый горит постоянно.
4. Когда аккумулятор полностью зарядится, отключите зарядное устройство от электросети и извлеките из него аккумулятор.

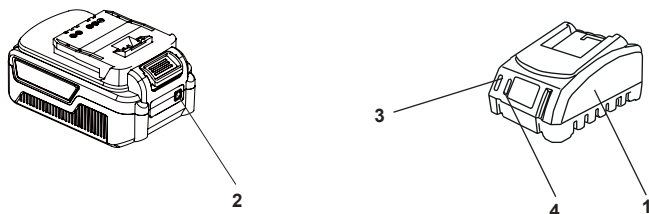

Нажмите кнопку индикации заряда, чтобы проверить остаточный заряд аккумулятора. Уровень заряда отображается на цифровом дисплее аккумулятора. Если отображается значение 100%, аккумулятор полностью заряжен, а если 50% — аккумулятор заряжен наполовину.

Перед началом работы зарядите аккумулятор, если он заряжен менее чем наполовину.

Важные примечания по зарядке

Оптимальный срок службы и рабочие характеристики аккумулятора достигаются при зарядке в помещениях с температурой воздуха от +18°C до +24°C.

Не заряжайте аккумулятор при температуре воздуха ниже 0°C или выше 45°C. Это очень важно, поскольку соблюдения данной рекомендации может предотвратить серьезное повреждение.

После использования дайте аккумулятору остыть в течение приблизительно 30 минут, прежде чем размещать его на зарядку.

Во время зарядки зарядное устройство и аккумулятор могут стать теплыми на ощупь. Это нормальное состояние и не указывает на наличие проблемы.

По возможности используйте зарядное устройство при нормальной комнатной температуре. Во избежание перегрева не накрывайте зарядное устройство и не заряжайте аккумулятор под прямыми солнечными лучами или вблизи источников тепла.

Если аккумулятор не заряжается должным образом:

1. Проверьте сетевую розетку, включив в нее лампу или другое электрическое устройство.
2. Переместите зарядное устройство и аккумулятор в место, где температура окружающего воздуха составляет приблизительно 18-24°C.
3. Если проблемы с зарядкой сохраняются, доставьте инструмент, аккумулятор и зарядное устройство в авторизованный сервисный центр.

Аккумулятор следует перезаряжать, если он не выдает достаточную мощность при выполнении работ, с которыми раньше легко справлялся. В таком случае НЕ ПРОДОЛЖАЙТЕ использование аккумулятора. Следуйте процедуре зарядки. Также допускается зарядка частично разряженного аккумулятора в любое время, без какого-либо отрицательного воздействия на него.

При определенных условиях, когда зарядное устройство подключено к источнику питания, открытые контакты зарядного устройства могут быть замкнуты накоротко посторонними предметами.

Токопроводящие предметы, такие как, стальная вата, алюминиевая фольга или любые металлические частицы, следует держать вдали от зарядного устройства. Всегда отключайте зарядное устройство от сети, если в нем нет аккумулятора. Отключайте зарядное устройство от сети, прежде чем приступать к его очистке.

Не погружайте зарядное устройство в воду или любую другую жидкость.



ВНИМАНИЕ!

Не допускайте попадания жидкости внутрь зарядного устройства, поскольку это может привести к поражению электрическим током. Чтобы ускорить охлаждение аккумулятора после использования, не оставляйте его в нагретом помещении или в автомобиле.



ВНИМАНИЕ!

Никогда не пытайтесь вскрывать аккумулятор. Если пластиковый корпус аккумулятора сломался или треснул, передайте его в сервисный центр для утилизации; не используйте поврежденный аккумулятор.

Снятие и установка аккумулятора



ВНИМАНИЕ!

Всегда отпускайте кнопку включения/выключения перед установкой или извлечением аккумулятора.

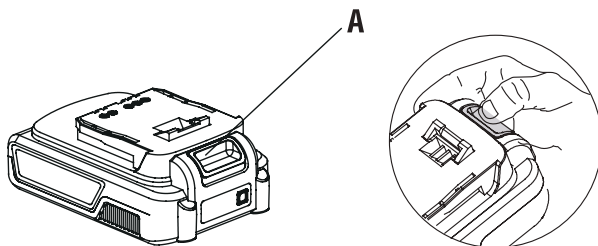

Для извлечения аккумулятора: нажмите кнопку (A) на торце аккумулятора, а затем извлеките его из инструмента.

Для установки аккумулятора: совместите аккумулятор с пазами в отсеке устройства и вставьте его на место. Всегда вставляйте его до фиксации с характерным щелчком. В противном случае он может случайно выпасть из устройства, нанеся травму пользователю или окружающим.

Установка аккумулятора

1. Совместите аккумулятор с пазами на устройстве
2. Вставьте аккумулятор до упора. Перед началом работы убедитесь, что аккумулятор надежно зафиксирован.

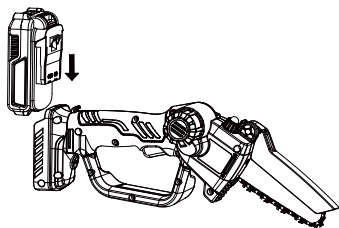

Извлечение аккумулятора из устройства

1. Нажмите кнопку разблокировки аккумулятора.
2. Потяните аккумулятора на себя, затем извлеките его

Кнопка разблокировки

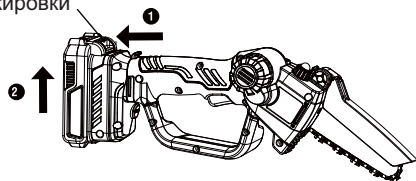

ВНИМАНИЕ!

Аккумулятор нельзя заряжать сразу после использования, его следует оставить на некоторое время для остывания (минимум на 30 минут). Переключение светодиодного индикатора на зарядном устройстве с зеленого на красный означает, что аккумулятор можно заряжать.

Включение/выключение

1. Нажмите кнопку пуска-блокировки (9) и нажмите выключатель (10), чтобы включить инструмент.
2. Отпустите выключатель (10), чтобы выключить инструмент.

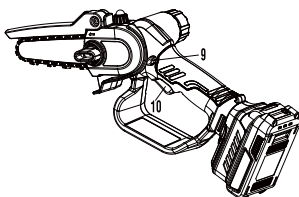

Примечание:

держите цепную пилу как можно дальше от себя обеими руками. Стойте в устойчивом положении.

Обрезка ветвей деревьев

Обрезка ветвей — это удаление ветвей с упавшего дерева. При обрезке оставьте крупные нижние сучья для поддержки бревна над землей. Натянутые ветви следует срезать снизу вверх, чтобы избежать заклинивания цепи.

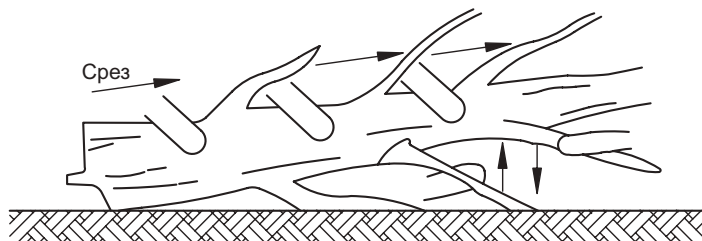

Распиловка бревна



ВНИМАНИЕ!

Избегайте отдачи. Отдача может привести к тяжелым травмам или смерти. См. раздел "Отдача".



ВНИМАНИЕ!

- Если бревно находится на склоне, убедитесь, что оно не скатится вниз. Закрепите бревно с помощью деревянных кольев.
- Вбейте деревянные колья в землю со стороны спуска бревна. Во время распиловки стойте выше бревна. После распила бревно может покатиться.
- Никогда не пытайтесь пилить два бревна одновременно. Это может увеличить риск отдачи.
- Во время распиловки бревна никогда не придерживайте его рукой или ногой.
- Во время распиловки никогда не позволяйте другому человеку держать бревно.
- Выключайте и отключайте питание цепной пилы, прежде чем переходить с одного места на другое.

Встаньте максимально надежно. Держите ноги на расстоянии друг от друга. Распределите свой вес равномерно на обе ноги.

По возможности приподнимите бревно или его часть от земли. Для этого используйте сучья, бревна, клинья и т.д.

При распиливании бревна сохраняйте контроль, снижая давление на режущую часть ближе к концу распила. Не ослабляйте хватку рукоятки пилы. Не позволяйте движущейся цепи касаться земли, поскольку это ускорит ее затупление. После распила бревна отпустите клавишу выключателя, чтобы выключить пилу, прежде чем перемещать ее на другое место.

Следуйте всем приведенным инструкциям по распиливанию.

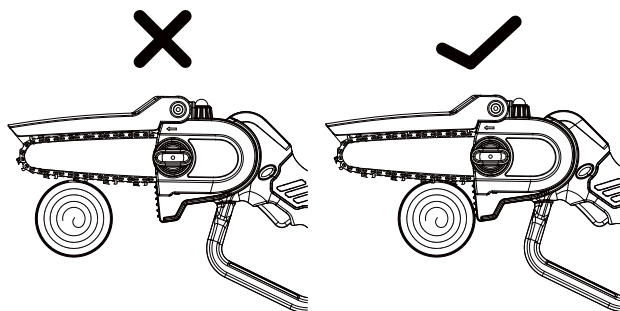

Техническое обслуживание

Регулярное техническое обслуживание



ВНИМАНИЕ!

Установите выключатель в положение «ВЫКЛ.» и извлеките аккумулятор перед техническим обслуживанием или очисткой.

1. Во избежание перегрева двигателя поддерживайте воздухозаборник и вентиляционные отверстия чистыми.
2. Чистите инструмент влажной губкой с мягким мылом. Не обливайте устройство водой или другими жидкостями.
3. Проверяйте натяжение цепи перед каждым использованием и периодически во время работы.
4. Регулярно очищайте направляющую шину, чтобы обеспечить свободное распределение масла.
5. Переворачивайте шину после каждого использования, чтобы добиться равномерного износа.



Примечание:

смазка двигателя не требуется. Двигатель оснащен необслуживаемыми подшипниками.



Примечание:

если пила не работает, сначала поверните выключатель в положение «ВЫКЛ.» и извлеките аккумулятор. Не пытайтесь отремонтировать его самостоятельно.

Техническое обслуживание шины



ВНИМАНИЕ!

Перед обслуживанием пилы убедитесь, что аккумулятор извлечен.

Правильное обслуживание шины/цепи необходимо для поддержания пилы в надлежащем рабочем состоянии.



ВНИМАНИЕ!

Отсутствие смазки на звездочке приведет к неправильной работе и заклиниванию, а также к аннулированию гарантии.

Смазывать звездочку рекомендуется после каждого использования пилы. Перед смазкой всегда тщательно очищайте соответствующий узел.

Порядок работы:



ВНИМАНИЕ!

При выполнении данной процедуры надевайте плотные рабочие перчатки, чтобы снизить риск получения травм.

1. Снимите аккумулятор с цепной пилы.



Примечание:

для смазки звездочки направляющей шины нет необходимости снимать цепь. Смазку можно выполнить на месте.

2. Очистите наконечник звездочки направляющей шины.
3. Используя масленку, вставьте носик в отверстие для смазки и впрыскивайте смазку до тех пор, пока она не появится на внешнем крае звездочки.

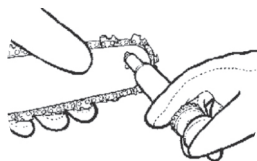

4. Проверните цепь вручную. Повторяйте эту процедуру, пока вся звездочка не будет смазана.

Техническое обслуживание шины

Большинство проблем с направляющей шиной можно предотвратить, просто поддерживая цепную пилу в надлежащем рабочем состоянии.

Неправильная подача и регулировка являются причиной большинства проблем с направляющей шиной: в первую очередь это приводит к неравномерному ее износу, что может вызвать стук цепи и трудности при выполнении прямых пропилов.

Недостаточная смазка направляющей шины и эксплуатация пилы со слишком сильно натянутой цепью способствуют быстрому износу шины.

Чтобы свести износ к минимуму, рекомендуется следующее техническое обслуживание направляющей шины:

НАПРАВЛЯЮЩАЯ ШИНА: для обеспечения равномерного износа шины ее следует переворачивать каждые 8 часов наработки. Содержите паз шины и смазочное отверстие в чистоте с помощью специального очистителя



ПАЗЫ ШИНЫ: пазы шины следует чистить, если пила интенсивно использовалась или если пильная цепь загрязнена. Пазы следует чистить при каждом снятии пильной цепи.

КАНАЛЫ ПОДАЧИ МАСЛА: для обеспечения надлежащей смазки шины и цепи во время работы необходимо очистить каналы подачи масла.

Это можно сделать с помощью мягкой проволоки, достаточно маленькой, чтобы вставить ее в отверстие для слива масла.

Что такое пильная цепь с низкой отдачей?

Пильная цепь с низкой отдачей — это цепь, которая соответствует требованиям ISO 9518 по отдаче. Поддерживая пильную цепь в хорошем рабочем состоянии и правильно обслуживая ее в соответствии с рекомендациями данного руководства, вы сможете поддерживать систему безопасности цепной пилы в надлежащем состоянии в течение всего срока службы.



ВНИМАНИЕ!

Никогда не снимайте, не модифицируйте и не приводите в нерабочее состояние ни одно защитное устройство, входящее в комплект поставки. Тормоз цепи/ручной защитный кожух и пильная цепь с низкой отдачей являются основными защитными устройствами, предусмотренными для вашей защиты.



ВНИМАНИЕ!

Всегда надевайте защитные рабочие перчатки и отсоединяйте аккумулятор при работе с пильной цепью.

Техническое обслуживание цепи

Натяжение цепи:

Регулярно проверяйте натяжение цепи и регулируйте его по мере необходимости, чтобы цепь плотно прилегала к шине, но была достаточно свободной, чтобы ее можно было натянуть рукой. (См. раздел «Регулировка натяжения пильной цепи»).

Приработка новой пильной цепи:

Новая цепь и шина нуждаются в повторной регулировке уже после 5 распилов. Это нормально в период приработки, и интервал между последующими регулировками начнет быстро удлиняться.

Однако с течением времени части пильной цепи изнашиваются, что приводит к ее растяжению. Это нормальное явление. Когда правильная регулировка натяжения цепи становится невозможной, необходимо удалить одно из звеньев, чтобы укоротить цепь.



ВНИМАНИЕ!

Никогда не снимайте более 3 звеньев с цепи, так как это может привести к повреждению звездочки.

Смазка цепи

Всегда следите за тем, чтобы система смазки работала правильно. Масляный бак для цепи, шины и звездочек должен быть всегда наполнен. Достаточная смазка шины и цепи во время резки необходима для минимизации трения с направляющей шиной.

Никогда не работайте с устройством без цепного масла. Работа пилы всухую или со слишком малым количеством масла снижает эффективность распиливания, сокращает срок службы пильной цепи, вызывает быстрое затупление цепи и приводит к чрезмерному износу шины от перегрева. О недостаточном количестве масла свидетельствует дым или обесцвечивание шины.

Замена цепи



ВНИМАНИЕ!

Не зажимайте цепную пилу в тисках для замены пильной цепи или направляющей шины.

Заменяйте цепь, когда резцы слишком изношены для заточки или когда цепь ломается.

При замене цепи всегда устанавливайте новую ведущую звездочку. Это обеспечит правильное движение цепи.

1. Ослабьте натяжной шкив.
2. Снимите крышку звездочки и натяжной шкив.
3. Снимите пильную втулку.
4. Установите новую цепь, обернув ее вокруг направляющей шины, а также проведя вдоль верхнего паза направляющей шины и вокруг носовой части направляющей шины.



Примечание:

убедитесь, что режущие кромки цепи направлены правильно — режущие кромки цепи на верхней части направляющей шины должны быть обращены к носовой части шины.

5. Вставьте направляющую шину с новой пильной цепью в натяжитель и продвиньте назад вдоль направляющего блока, после чего вставьте пильную цепь в звездочку и расправьте по направляющей шине.



ВНИМАНИЕ!

при замене пильных цепей необходимо снять аккумулятор с пилы и надеть защитные перчатки. Контактывание с движущейся цепью может привести к тяжелым травмам вплоть до летального исхода.

6. Установите крышку звездочки в установочный паз.
7. Зафиксируйте крышку с помощью натяжного шкива (ВАЖНО: надежно затяните натяжной шкив).



ВНИМАНИЕ!

не устанавливайте цепь в неправильном направлении. В противном случае пила будет сильно вибрировать и не будет пилить.

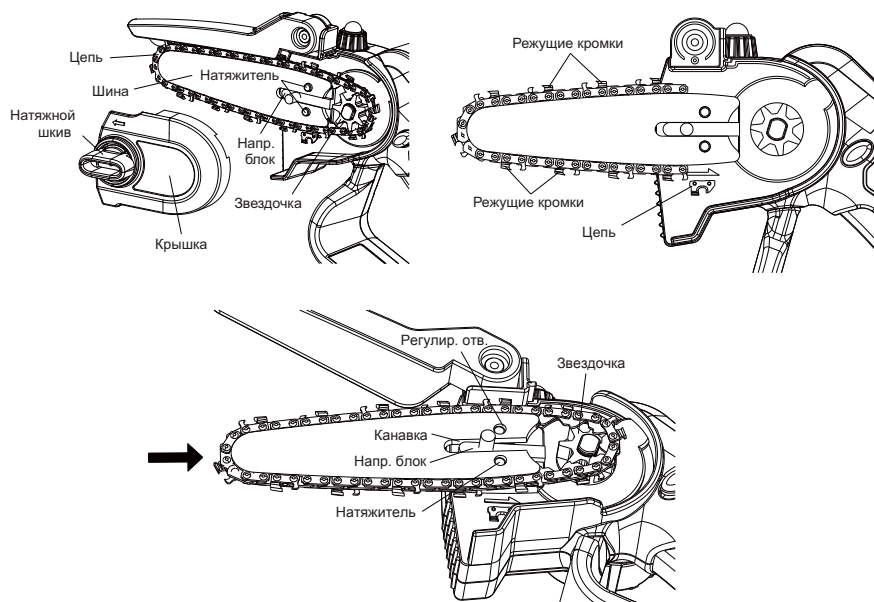

Смазка цепи и шины

Смазка цепи во время пиления необходима для минимизации трения о направляющую шину. Данная пила оснащена системой смазки с ручным заправочным насосом. Маслораспылитель, заливая масло через крышку, подает необходимое количество масла к шине и цепи. Уровень масла в баке можно проверить в смотровом окошке (А), расположенном на правой стороне пилы. Бак полон, когда масло находится в верхней части окошка.

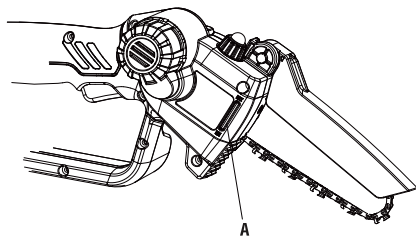
**ВНИМАНИЕ!**

Следите за достаточностью смазочного масла для смазки шины и цепи. Работа пилы всухую или со слишком малым количеством масла снизит эффективность резки, сократит срок службы цепи, вызовет быстрое затупление цепи и чрезмерный износ шины от перегрева. О слишком малом количестве свидетельствует дым или обесцвечивание шины.

**Примечание:**

цепь растягивается в процессе эксплуатации, особенно если она новая, поэтому периодически требуется ее регулировка. Новая цепь требует более частой регулировки в период приработки. Это нормально. См. раздел Натяжение цепи.

Типовые неисправности

Предполагаемые неисправности зачастую связаны с причинами, которые пользователь может устранить самостоятельно. Проверьте устройство с использованием информации из данного раздела. В большинстве случаев проблема может быть быстро решена.

Проблема	Возможная причина	Решение
Устройство не запускается	<ul style="list-style-type: none">· Аккумулятор не закреплен должным образом· Аккумулятор разряжен· Аккумулятор поврежден· Другие электрические дефекты изделия	<ul style="list-style-type: none">· Закрепите аккумулятор правильно· Снимите и зарядите аккумулятор· Проверка специалистом-электриком· Проверка специалистом-электриком
Устройство не достигает необходимой мощности	<ul style="list-style-type: none">· Слишком низкий заряд аккумулятора· Заблокированы вентиляционные отверстия	<ul style="list-style-type: none">· Снимите и зарядите аккумулятор· Прочистите вентиляционные отверстия
Низкая эффективность пиления	<ul style="list-style-type: none">· Цепь изношена· Инструмент не подходит для текущей задачи	<ul style="list-style-type: none">· Замените на новую· Используйте подходящий инструмент
Устройство неожиданно отключается	<ul style="list-style-type: none">· Инструмент перегружен· Аккумулятор разряжен· Аккумулятор слишком нагрелся	<ul style="list-style-type: none">· Снимите устройство с заготовки и включите его снова· Снимите и зарядите аккумулятор· Извлеките аккумулятор и дайте ему остыть
Чрезмерная вибрация или шум	<ul style="list-style-type: none">· Цепь затуплена /повреждена· Ослаблены болты / гайки	<ul style="list-style-type: none">· Замените новой· Затяните болты / гайки

Технические характеристики

МОБИЛ К ХСА12 КОМФОРТ

Общие

> Напряжение питания:	20 В DC
> Скорость цепи:	6 м/с
> Шаг цепи:	1/4"
> Количество звеньев цепи:	32
> Паз шины:	1,1 мм
> Длина шины:	127 мм (5")
> Масса нетто:	1.96 кг
> Объем масляного бака:	120 мл
> Вибрация:	< 2.5 м/с ² , К=1.5 м/с ²

Модель аккумулятора

> Тип аккумулятора	МОБИЛ К ХА220 КОМФОРТ Литий-ионный
> Емкость аккумулятора	2.0 Ач
> Время зарядки	50 минут

Модель зарядного устройства

> Параметры электропитания (вход)	МОБИЛ К ХСА24 КОМФОРТ 220-240 В AC, 50-60 Гц, 65 Вт
> Выходные параметры	20 В DC, 2.4 А
> Класс защиты	II

Примечание:

Напряжение измеряется без нагрузки. Начальное напряжение аккумулятора достигает 20 В, номинальное напряжение — 18 В.

Значение уровня шума определено в соответствии с EN 62841. Уровень шума электроинструмента по шкале А обычно выглядит следующим образом: Измеренный уровень звукового давления L_{pA} : 75,9 дБ (А) Погрешность К: 3 дБ (А) Расчетный гарант. уровень звуковой мощности L_{WA} : 86,9 дБ (А) Погрешность К: 3 дБ(А) Гарантированный уровень звуковой мощности L_{WA} : 90 дБ (А)

Уровень вибрации изменяется в зависимости от использования электроинструмента и в некоторых случаях, может быть, выше значения, указанного в данной инструкции. Существует риск недооценки вибрационной нагрузки, если электроинструмент регулярно используется таким образом. Старайтесь, чтобы вибрационная нагрузка была как можно меньше. Меры по снижению вибрационной нагрузки включают, например, ношение перчаток и ограничение времени работы (например, время, когда электроинструмент выключен, а также время, когда электроинструмент включен, но работает без нагрузки).

Заявленное значение вибрации измерено в соответствии со стандартным методом испытаний согласно EN 62841 и может быть использовано для сравнения устройств. Заявленное значение вибрации также может быть использовано для предварительной оценки воздействия.

Данное устройство может вызвать вибрационную болезнь, если его использование не контролируется должным образом.



ВНИМАНИЕ! В зависимости от фактического использования устройства величина вибрации могут отличаться от заявленного значения!

Примите надлежащие меры для защиты от воздействия вибрации! Учитывайте весь рабочий процесс, включая время работы устройства без нагрузки или когда устройство выключено.



ВНИМАНИЕ! Данное устройство может вызвать вибрационную болезнь, если его использование не контролируется должным образом.

Профилактические меры включают, в частности, регулярное техническое обслуживание и уход за изделием и режущими инструментами, содержание рук в тепле и периодические перерывы, а также правильное планирование рабочих процессов.

Вторичная переработка

Отработанные электрические изделия не следует выбрасывать вместе с бытовыми отходами. Пожалуйста, передавайте их на вторичную переработку в специализированные организации.

Рекомендации по утилизации можно получить в местной администрации или у поставщика.

Утилизация

Инструмент и его принадлежности изготовлены из различных материалов, пригодных для вторичной переработки. Утилизируйте устройство в соответствии с местными правилами утилизации.

ГАРАНТИЙНЫЕ ОБЯЗАТЕЛЬСТВА

1. Общие положения

1.1. На реализуемые продавцом товары устанавливается гарантийный срок, в течение которого продавец (изготовитель) обязуется в случае обнаружения в товаре недостатка удовлетворить требования потребителя, установленные статьей 18 Закона РФ от 07.02.1992 года №2300-1 «О защите прав потребителей».

1.2. Гарантия относится только к производственным дефектам или дефектам материала, узлам и агрегатам.

1.3. Гарантия на дополнительные узлы. Двигатели имеют отдельную гарантию, которую устанавливает производитель двигателя. Для получения данной гарантии – сохраните товарный чек или кассовый чек. В случае, если вы не предоставите документ, подтверждающий дату первоначальной покупки по требованию сервисного центра, началом гарантийного периода будет считаться дата производства.

1.4. Гарантия распространяется на изделия, которые используются потребителем (физическим лицом) исключительно для личных, семейных, домашних или иных нужд, не связанных с осуществлением предпринимательской деятельности, с нагрузкой не более 20 часов в месяц. Гарантий срок на изделия, которые имеют профессиональное (более 20 часов в месяц), коммерческое использование или сдачу в прокат или аренду частным предпринимателем или юридическим лицом составляет 30 дней.

1.5. Гарантия исключает действия обстоятельств непреодолимой силы, находящиеся вне контроля производителя.

1.6. В соответствии с законом, на данное изделие изготовителем установлен срок службы 5 лет с момента продажи изделия магазином. Правила безопасности и эффективного использования изделия изложены в Инструкции по эксплуатации. По истечении установленного срока службы изготовитель не несет ответственности за безопасность изделия.

1.7. В случае несвоевременного извещения о выявленных неисправностях, продавец, изготовитель или уполномоченная организация вправе отказать полностью или частично от удовлетворения предъявляемых претензий (ст. 482 ГК РФ)

1.8. Использование продукции потребителем признается акцептом условий настоящего договора присоединения (оферты) по дополнению и уточнению ответственности изготовителя (продавца) в отношении недостатков продукции (ст. 438 ГК РФ).

1.9. Заводской брак определяется экспертной комиссией авторизованного сервисного центра. 1.10. Пункт 3 Перечня технически сложных товаров, утвержденных Постановлением Правительства РФ от 10.11.2011 г. №924 включает тракторы, мотоблоки, мотокультиваторы, машины и оборудование для сельского хозяйства с двигателем внутреннего сгорания (с электродвигателем). Согласно разъяснению Минпромторга России (письмо от 10.04.2012 №08-693), к указанным машинам и оборудованию относятся: мотокосы, бензотриммеры, триммеры, кусторезы, газонокосилки, косилки для высокой травы, генераторы (бензиновые и дизельные), мотопомпы, электронасосы, бензопилы и электропилы, мойки высокого давления, дизельные, электрические и газовые нагреватели, снегоочистители роторные, малогабаритные, машины для уборки снега.

1.11. Список авторизованных сервисных центров и официальных дилеров вы можете найти на сайте www.mobilk.ru

1.12. При утере гарантийного талона или руководства по эксплуатации на изделие - талон не возобновляется.

1.13. Срок службы продукции влияют условия, в которых она эксплуатируется, а также уход и техническое обслуживание, который она получает согласно инструкции по эксплуатации. Техническое обслуживание продукции (регулировка, чистка, замена расходных материалов, периодическое обслуживание и прочее), предусмотренное в инструкции по эксплуатации, не является гарантийным обязательством изготовителя (продавца, сервисного центра) и оплачивается потребителем по расценкам авторизованного сервисного центра.

2. Условия принятия товара на гарантийный ремонт

2.1. Гарантийный срок начинается с даты покупки первым розничным покупателем и длится в течении указанного выше гарантийного периода.

2.2. При предъявлении изделия, в котором обнаружены дефекты, потребитель, должен предъявить гарантийный талон, а также оригиналы товарного или кассового чеков, выданных продавцом.

2.3. В случае не возможности предъявить гарантийный талон, товарный или кассовый чек гарантийный срок начинается с даты производства изделия.

2.4. Гарантия распространяется на изделия, которые используются только в строгом соответствии с инструкцией по эксплуатации и с соблюдением правил и требований безопасности.

2.5. Продукция Мобил К требует особого ухода и обслуживания. Техническое обслуживание (ТО) таких изделий производится в порядке, установленном инструкцией по эксплуатации. ТО должно производиться только специалистами авторизованных сервисных центров не менее 1 раза в течение 12 месяцев (плановое обслуживание), если иное не установлено в инструкции по эксплуатации. Произведенное ТО подтверждается отметкой сервисного центра в настоящем гарантийном талоне. В случае не выполнения или не своевременного выполнения ТО, если это явилось причиной возникновения неисправностей (дефектов) каких-либо узлов и агрегатов изделия, покупатель полностью теряет право на гарантию тех узлов и агрегатов, которые вышли из строя.

- 2.6. Изделие принимается в сервисный центр или к продавцу в ремонт или на проверку качества только в полной комплектации в соответствии с инструкцией по эксплуатации.
- 2.7. Изделие принимается в сервисный центр только в чистом виде.
- 2.8. Продукция требует технического обслуживания и периодической замены частей и узлов. Гарантийные обязательства не относятся к ремонту, необходимость которого возникает в результате естественного износа продукции или ее отдельных частей (свечи зажигания, свечи накалывания, фильтры, тросы, шкивы, ремни и элементы крепления и натяжения, фрезы (ножи), шпильки, фиксаторы и иные детали, подверженные естественному износу) в процессе эксплуатации.
- 2.9. Покупатель самостоятельно и за свой счет обеспечивает доставку товара к месту проведения ремонта, указанного продавцом.
- 2.10. Гарантийный ремонт товара осуществляется в срок, не превышающий 45 календарных дней с момента приема товара продавцом на гарантийный ремонт.

3. Гарантийные обязательства и срок не распространяются на

- 3.1. Продукцию и детали продукции, если внесены конструктивного изменения или модификации, влияющие на безопасность, производительность или долговечность.
- 3.2. Неисправности, дефекты и ремонтные работы, возникшие в результате:
- 3.2.1. Использование не оригинальных запасных частей, материалов, аксессуаров, расходных материалов и нестандартного оригинального или не прошедшего проверку на совместимость навесного оборудования; Нарушения инструкций и рекомендаций, указанных в руководстве по эксплуатации, в том числе в результате эксплуатации без надлежащего технического обслуживания;
- 3.2.2. Внешних механических, термических, аварийных кислотных воздействий на продукцию, а также в результате нарушений условий транспортировки, погрузочно-разгрузочных работ и складирования;
- 3.2.3. Заедание или поломкой деталей в следствие работы с недостаточным количеством смазочных материалов, а также использование несоответствующей марки масла;
- 3.2.4. Подтекания карбюраторов, заклиниванием клапанов, засорением топливо-проводов или иных неисправностями, вызванные использованием старого (более 30 дней хранения) или загрязненного топлива (бензина, дизельного топлива и т.д.);
- 3.2.5. Ремонта или регулировки не у официального авторизованного сервисного центра Мобил К присоединяемых деталей или узлов, муфт сцепления, трансмиссий, ремней, натяжных роликов, ручек сцепления, тросиков и т.п.
- 3.2.6. Повреждения или износа деталей, вызванного попаданием абразива (грязи), из-за неправильной сборки, нерегулярным уходом и нарушением условий эксплуатации.
- 3.2.7. Повреждения деталей из-за превышения допустимых оборотов, перегрева, блокировки травой, грязью, мусором, чрезмерной вибрации, вызванной плохим закреплением или неправильной сборкой.
- 3.2.8. Использования продукта не по прямому назначению.
- 3.3. Комплектующие и составные части продукции, аксессуары.
- 3.4. Все пластиковые/пластмассовые детали, навесное оборудование и пр.
- 3.5. Детали подверженные естественному в процессе эксплуатации: свечи зажигания, свечи накалывания, фильтры, тросы, шкивы, ремни и элементы крепления и натяжения, фрезы (ножи), шпильки, фиксаторы и иные детали.
- 3.6. Настоящая гарантия не распространяется на дефекты изделия, если изделие приобретено не у официальных дилеров компании МОБИЛ К, которые самостоятельно отвечают перед потребителем в соответствии с Российским Законодательством.
- 3.7. Продукцию с удаленными, стертymi, нечитаемыми или измененными заводскими номерами.
- 3.8. Незначительные дефекты товара, не влияющие на его технические и функциональные характеристики.
- 3.9. Случаи возможной несовместимости товара с другим оборудованием, не входящим в комплект принадлежности, поставляемых вместе с товаром, и приобретаемым покупателем отдельно, а также не распространяются на незначительные отклонения от заявленных технико-функциональных характеристик товара.
- 3.10. В случае если обнаруженная неисправность возникла вследствие пунктов 3.1-3.9, Покупатель обязан возместить Продавцу или Сервисному центру расходы на проверку качества или ремонт, а также связанные с этими действиями издержки на мойку, хранение и транспортировку товара.

Поставщик/ Импортёр / Лицо, уполномоченное принимать претензии по качеству товара:
ООО "Мобил К" Адрес: 215010, Смоленская обл., Гагаринский р-н, д. Поличня, ул. Новая.
8-(48135)-6-59-69. www.mobilk.ru
Сделано в Китае.

Номер партии: 122022. Срок службы: 5 лет. Дата изготовления 12.2022. Гарантия 2 года.
Товар изготовлен в соответствии с техническим регламентом Таможенного Союза, от 18.10.2011 года №823 ТР ТЕ 010/2011 «О БЕЗОПАСНОСТИ МАШИН И ОБОРУДОВАНИЯ»

ГАРАНТИЙНЫЙ ТАЛОН

ИЗДЕЛИЕ

МОДЕЛЬ

СЕРИЙНЫЙ НОМЕР

ДАТА ПРОДАЖИ

 20 г.

ГАРАНТИЙНЫЙ СРОК

2 ГОДА

ПОДПИСЬ ПРОДАВЦА

ПЕЧАТЬ ПРОДАВЦА

С правилами эксплуатации и условиями гарантийного обслуживания ознакомлен. До меня доведена полная и исчерпывающая информация о проданном мне товаре. Товар получен мною без механических и иных повреждений, с ненарушенной заводской упаковкой, в полной комплектации. Претензий по качеству, комплектности и внешнему виду товара не имею.

ПОКУПАТЕЛЬ

ПОДПИСЬ

ФИО

<p>Дата сдачи в ремонт _____</p> <p>Дата выдачи из ремонта _____</p> <p>Номер заявки/договора _____</p> <p>Вид ремонта _____</p> <p>Наименование АСЦ _____</p> <p>Мастер _____</p> <p style="text-align: center;">Подпись и печать АСЦ</p>	<p>Дата сдачи в ремонт _____</p> <p>Дата выдачи из ремонта _____</p> <p>Номер заявки/договора _____</p> <p>Вид ремонта _____</p> <p>Наименование АСЦ _____</p> <p>Мастер _____</p> <p style="text-align: center;">Подпись и печать АСЦ</p>
<p>Дата сдачи в ремонт _____</p> <p>Дата выдачи из ремонта _____</p> <p>Номер заявки/договора _____</p> <p>Вид ремонта _____</p> <p>Наименование АСЦ _____</p> <p>Мастер _____</p> <p style="text-align: center;">Подпись и печать АСЦ</p>	<p>Дата сдачи в ремонт _____</p> <p>Дата выдачи из ремонта _____</p> <p>Номер заявки/договора _____</p> <p>Вид ремонта _____</p> <p>Наименование АСЦ _____</p> <p>Мастер _____</p> <p style="text-align: center;">Подпись и печать АСЦ</p>
<p>Дата сдачи в ремонт _____</p> <p>Дата выдачи из ремонта _____</p> <p>Номер заявки/договора _____</p> <p>Вид ремонта _____</p> <p>Наименование АСЦ _____</p> <p>Мастер _____</p> <p style="text-align: center;">Подпись и печать АСЦ</p>	<p>Дата сдачи в ремонт _____</p> <p>Дата выдачи из ремонта _____</p> <p>Номер заявки/договора _____</p> <p>Вид ремонта _____</p> <p>Наименование АСЦ _____</p> <p>Мастер _____</p> <p style="text-align: center;">Подпись и печать АСЦ</p>
<p>Дата сдачи в ремонт _____</p> <p>Дата выдачи из ремонта _____</p> <p>Номер заявки/договора _____</p> <p>Вид ремонта _____</p> <p>Наименование АСЦ _____</p> <p>Мастер _____</p> <p style="text-align: center;">Подпись и печать АСЦ</p>	<p>Дата сдачи в ремонт _____</p> <p>Дата выдачи из ремонта _____</p> <p>Номер заявки/договора _____</p> <p>Вид ремонта _____</p> <p>Наименование АСЦ _____</p> <p>Мастер _____</p> <p style="text-align: center;">Подпись и печать АСЦ</p>

ООО "Мобил К"
215010, Смоленская область,
Гагаринский район, деревня Поличня,
улица Новая